



CENÍK VÝROBKŮ

EUR platnost od 1. 6. 2023



CO NÁS ODLIŠUJE

VÝROBNÍ ZÁVODY POL-SKONE



Z1 LUBLIN



Z4 LUBLIN



Z2 NIEMCE



Z3 BIŁGORAJ



Nejvyšší kvalita z poctivého dřeva

Značka POL-SKONE je zárukou nejvyšší kvality a spolehlivosti. Naše výrobky navrhujeme se záměrem uspokojit i ty nejnáročnější zákazníky. Při výrobě používáme materiál, který připravují naše **vlastní pily** (závody v Niemcích a Biłgoraji), a proto můžeme ručit za **poctivou dřevěnou konstrukci našich výrobků**.



Lidé

POL-SKONE je značka s 33 letou tradicí. **Lidé**, kteří ji tvoří, jsou zárukou znalostí, kompetencí a inovačního potenciálu. Firma od počátku své existence staví na přátelských **vztazích** s obchodními partnery a potvrzuje svou pověst důvěryhodného prodejce a spolehlivého obchodního partnera. **Potřeby zákazníků jsou pro POL-SKONE prioritou.**



Inovativnost

Firma POL-SKONE je otevřená inovacím a změnám v oblasti designu a technologií. Neustále rozšiřuje svou nabídku o další výrobky, které vytyčují **nové směry rozvoje značky** a reagují na nejnovější trendy v oboru interiérového designu.



Komplexní nabídka

Firma POL-SKONE odpovídá na očekávání zákazníků a adresuje svůj výrobní program jak individuálním klientům, tak i institucím. Její produktové portfolio tvoří paleta více než 100 modelů dveří v mnoha variantách. Jsou mezi nimi **interiérové, vchodové nebo technické dveře a také dřevěné, ocelové a hliníkové zárubně**. Ve výrobním programu firmy nechybějí ani **dřevěná okna**, včetně protipožárních modelů. Všechny naše výrobky podrobujeme zkouškám a testům v laboratořích, a proto máme jistotu, že splňují požadované normy.



Široká paleta barevného provedení

Křídla POL-SKONE nabízíme v široké nabídce odstínů a povrchů. Zákazníci mezi nimi najdou **lakované dveře** i dveře **olepené přírodními dýhami a syntetickými fóliemi**. S ohledem na životní prostředí používáme ekologické, vodou ředitelné barvy a komponenty od předních dodavatelů, kteří reprezentují vysoký standard výroby. Naše výrobky představují ideální doplněk pro interiéry zařízené v libovolném stylu.



Značka
odpovědného
lestnictví

Certifikát FSC®

Firma POL-SKONE za 33 let své činnosti obdržela řadu ocenění a certifikátů, které potvrzují nejvyšší kvalitu jejich výrobků a služeb. Jedním z nejdůležitějších ocenění je **mezinárodní Certifikát FSC®** (Forest Stewardship Council®), který je udělován pouze výrobcům splňujícím **nadstandardní požadavky v oblasti ochrany životního prostředí a společenské odpovědnosti**. Certifikát FSC® potvrzuje, že materiály použité k výrobě pocházejí výhradně z certifikovaných lesů, které jsou obhospodařovány v souladu s platnými zákony a dobrou praxí pro ochranu životního prostředí, ekonomiku a s respektem k sociálním hodnotám lidí žijících na daném území.



**DVEŘE A ZÁRUBNĚ
INTERIÉROVÉ**



**DVEŘE A ZÁRUBNĚ
TECHNICKÉ**



NOVINKY



INTERIÉROVÉ DVEŘE A ZÁRUBNĚ

OBSAH

OZNAČENÍ SYMBOLŮ	3
ROZMĚRY KŘÍDEL VNITŘNÍCH DVEŘÍ	4
BAREVNÉ PROVEDENÍ VNITŘNÍCH DVEŘÍ	5
BAREVNÉ PROVEDENÍ KOVOVÝCH ZÁRUBNÍ	9
BAREVNÉ PROVEDENÍ DUBOVÉ PRAHY	9
ZPŮSOBY SPOJOVÁNÍ OBLOŽKOVÝCH LIŠT	10
SYSTÉM REVES	11
INTERIÉROVÉ DVEŘE DO MÍSTNOSTÍ S REKUPERACÍ	12
KŘÍDLO HARMONY SYSTÉM POL-SKONE	13
SKRYTÁ ZÁRUBEŇ HARMONY SYSTÉM POL-SKONE	14
SYSTÉM FLEXI POL-SKONE DO ZÁRUBNĚ HARMONY	15
HARMONY INVEST KOMPLET PRO OBLOŽENÍ PANELE	16
HARMONY INVEST	18

DVEŘE VNITŘNÍ

STŘÍKANÉ

FIORD	20
CAMBIO	22
SIMPLE	24
SUBITO	26
SUBLIME	28
TIARA	30
ESTATO	32
PALAZZO	34
VERTIGO	36
VILANO	38
MODERN	40
MODENA	42

ECO TOP HIGH TOP

LOFTY	44
ARCO	46
INTER-AMBER	48

UNI MAT PLUS

SEDO	50
CREATO	52
HAPTIC	54
MODO	56
VERI	58
EGRO	60
SONATA	68
INVERNO	72

LAMISTONE SILKSTONE LAMINOVANÉ

LOFTY	44
ARCO	46
MODO	56
VERI	58
EGRO	60
FIORI	62
IMPULS	64
ETIUDA	66
SONATA	68
FORTIMO	70
INVERNO	72
NOSTRE	74
MONA	76
SEMPRE	78
DECO	80
PASSO	98

DÝHOVANÉ

LOFTY	44
SEMPRE LUX	82
ESPINA	84
DECO LUX	86
ETIUDA LUX	88

FORTIMO LUX	90
SONATA LUX	92
INTERSOLID	94
INTERSOLID II	96
PASSO	98
ESTATO LUX	100

POSUVY

DVEŘE POSUVNÉ DO STAVEBNÍHO POUZDRA	102
POSUVNÝ SYSTÉM NA STĚNU	104
POSUVNÝ SYSTÉM NA STĚNU PREMIUM	106
POSUVNÝ SYSTÉM NA STĚNU MOVI	107

DVEŘE SPECIÁLNÍ

GALIO	108
STALIO	110
LUMEN	112
LUMEN LOFT	114
SKLÁDACÍ	116
ZVUKOTĚSNÉ	118

ZÁRUBNĚ

PEVNÁ ZÁRUBEŇ MDF	120
PEVNÁ ZÁRUBEŇ POL-SKONE	121
NASTAVITELNÁ ZÁRUBEŇ SYSTÉM DIN	122
NASTAVITELNÁ ZÁRUBEŇ SYSTÉM DIN	123
NASTAVITELNÁ ZÁRUBEŇ SYSTÉM POL-SKONE	124
PEVNÁ KOVOVÁ ZÁRUBEŇ LUMEN	125
NASTAVITELNÁ KOVOVÁ ZÁRUBEŇ LUMEN	126
PEVNÁ KOVOVÁ ZÁRUBEŇ DIAGONAL SYSTÉM POL-SKONE	127
NASTAVITELNÁ KOVOVÁ ZÁRUBEŇ DIAGONAL SYSTÉM POL-SKONE	128
PEVNÁ KOVOVÁ ZÁRUBEŇ SYSTÉM POL-SKONE	129
NASTAVITELNÁ KOVOVÁ ZÁRUBEŇ SYSTÉM POL-SKONE	130
PEVNÁ ZÁRUBEŇ SYSTÉM DUO	131
NASTAVITELNÁ ZÁRUBEŇ SYSTÉM DIN DUO	132
NASTAVITELNÁ ZÁRUBEŇ SYSTÉM DUO	133
NASTAVITELNÁ ZÁRUBEŇ VERTIGO	134
NASTAVITELNÁ ZÁRUBEŇ VERTIGO - PANEL	135
PEVNÁ KOVOVÁ ZÁRUBEŇ DUO SYSTÉM POL-SKONE	136
NASTAVITELNÁ KOVOVÁ ZÁRUBEŇ DUO SYSTÉM POL-SKONE	137
NASTAVITELNÁ ZÁRUBEŇ SYSTÉM REVES	138
NASTAVITELNÁ ZÁRUBEŇ Z MDF K PEVNÉ KOVOVÉ ZÁRUBNĚ	139

TUNELY A OBLOŽENÍ STĚNY	140
NADSVĚTLÍKY PRO ZÁRUBEŇ DIN/DIN DUO	142
NADSVĚTLÍKY PRO PEVNOU ZÁRUBEŇ	143
PANELE K VNITŘNÍM DVEŘÍM SEMPRES	143
LIŠTY, PODLAHOVÉ LIŠTY, HRANY ABS	144
KULATÁ OKÉNKA	145
HORNÍ LIŠTY	145
MOŽNOSTI VENTILACE	146
OCHRANNÉ PRVKY Z NEREZOVÉ OCELI	149
PŘÍSLUŠENSTVÍ	150
KLIKY PRO VNITŘNÍ DVEŘE	152

OZNAČENÍ SYMBOLŮ

KONSTRUKCE

Křídla POL-SKONE jsou vyráběna s různými konstrukcemi a výplněmi, díky čemuž mohou splnit požadavky všech zákazníků a přizpůsobit se jejich potřebám.



KONSTRUKCE KŘÍDLA
dřevěný rám, výplň tvoří vrstva se strukturou „medová plástev“



KONSTRUKCE KŘÍDLA
dřevěný rám, výplň z děrované dřevotřísky



KONSTRUKCE KŘÍDLA
dřevěný rám, výplň z plně dřevotřísky



KONSTRUKCE KŘÍDLA
vrstvené dřevo, lepené



KONSTRUKCE KŘÍDLA
vysoce kvalitní MDF deska



KONSTRUKCE KŘÍDLA
speciální konstrukce POL-SKONE

ROZMĚRY

Standardní rozměry vnitřních dveří jsou uvedeny na str. 6 (některé modely jsou navíc nabízeny v nestandardních velikostech). Informace o rozsazích rozměrů a zárubních jednotlivých modelů dveří najdete na stránkách s jejich popisy.

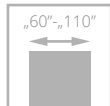

JEDNOKŘÍDLÉ DVEŘE
(rozměrový rozsah)

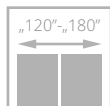

DVOUKŘÍDLÉ DVEŘE
(rozměrový rozsah)

VÝPLNĚ



„medová plástev“



děrovaná dřevotříska



plně dřevotříska

VLASTNOSTI

NOVINKA

NOVINKA
nové výrobky v nabídce POL-SKONE



RYCHLÁ REALIZACE
výroba dveří trvá 10 pracovních dnů + dodávka smluvnímu partnerovi



BESTSELLER
nejoblíbenější modely dveří podle zájmu zákazníků



VÝBĚR INVESTORŮ
výrobky doporučené odborníky

SYSTÉMY

Z hlediska způsobu styku zárubně s křídlem rozlišujeme falcový a bezfalcový systém. V prvním z nich má dveřní křídlo falc (polodrážku), který překrývá zárubeň, u druhého typu pak hrana křídla tvoří se zárubní jednu rovinu. Jedinečný systém Harmony používá zárubeň skrytou ve zdi. V nabídce POL-SKONE najdete také dveře v posuvném systému.



FALCOVÝ systém

FALCOVÝ SYSTÉM

křídlo má falc (polodrážku), který překrývá zárubeň



FALCOVÝ systém CZ/SK

FALCOVÝ SYSTÉM CZ/SK

křídlo má falc (polodrážku), který překrývá zárubeň



BEZFALCOVÝ systém

BEZFALCOVÝ SYSTÉM

rovná hrana křídla tvoří se zárubní jednu rovinu

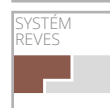

SYSTÉM REVES

SYSTÉM REVES

křídlo má opačný falc (zářez, polodrážku), který tvoří jednu rovinu se zárubní



HARMONY

SYSTÉM HARMONY

systém zárubně skryté ve zdi



POSUVNÝ SYSTÉM

POSUVNÝ SYSTÉM

možnost použití v posuvném systému

PARAMETRY

V nabídce POL-SKONE najdete dveře se speciálními technickými vlastnostmi.



zvukotěsné dveře



ohnivzdorné dveře



bezpečnostní dveře



třída mechanické odolnosti II, III nebo IV



tepelná propustnost



kouřotěsné dveře



odolnost vůči klimatickým vlivům



RTG

ROZMĚRY KŘÍDEL VNITŘNÍCH DVEŘÍ

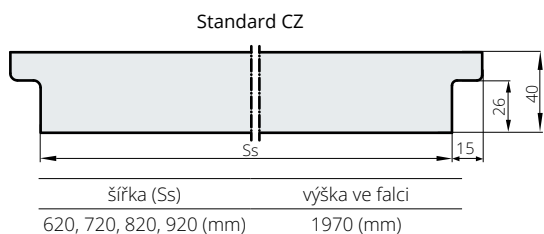

falcová křídla POL-SKONE jsou kompatibilní se všemi zárubněmi, které splňují české oborové normy

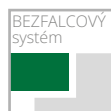

Úplný rozměrový rozsah vnitřních dveří se zárubněmi - str. 122-141

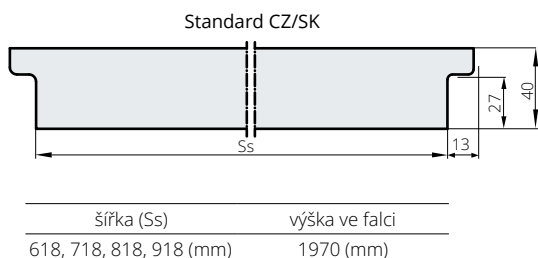

VÝŠKA KLIKY

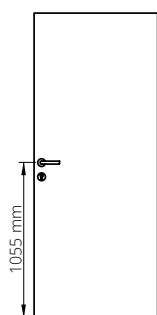

Výška kliky při standardní výšce falcových dveří - 1055 mm od spodní hrany křídla

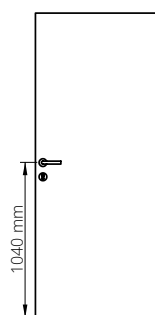

Výška kliky při standardní výšce bezfalcových dveří - 1040 mm od spodní hrany křídla

Standardní výška

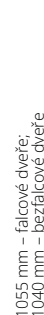

Výška kliky u modelů: SONATA, TIARA, SIMPLE, SUBLIME

Vyšší

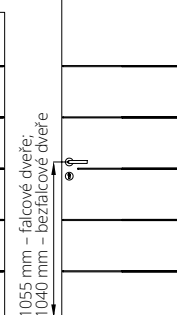

jednokřídle dveře falcové - směry otevírání



levé dveře: strana s viditelnými panty



pravé dveře: strana s viditelnými panty

dvukřídle dveře falcové - směry otevírání



levé dveře: hlavní křídlo levé - pravé blokováné

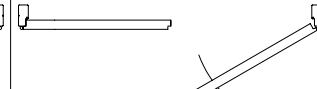

pravé dveře: hlavní křídlo pravé - levé blokováné

dveře bezfalcové DUO - směry otevírání

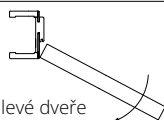

levé dveře

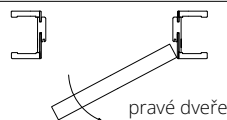

pravé dveře

dveře REVES - směry otevírání

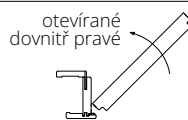

otevírané dovnitř pravé

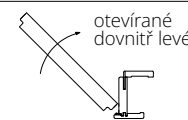

otevírané dovnitř levé

dveře HARMONY - směry otevírání

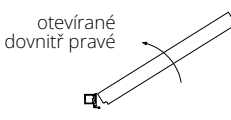

otevírané dovnitř pravé

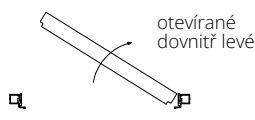

otevírané dovnitř levé

dveře HARMONY - směry otevírání

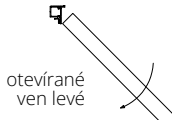

otevírané ven levé

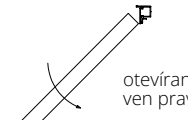

otevírané ven pravé

SVĚTLOST MEZI KŘÍDLEM A PODLAHOU

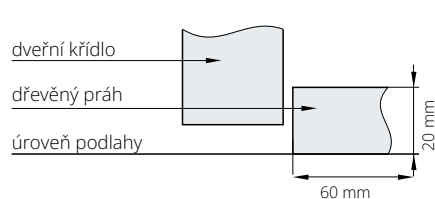
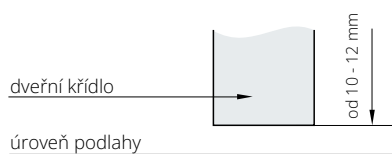

Adresy autorizovaných montážních firem na: www.pol-skone.cz



Rozměry pro vnitřní vchodové dveře a vnější dveře najdete na stránkách, které se věnují jednotlivým modelům těchto dveří.

ceník výrobků | euro s DPH (20%) | SVK (cena bez DPH / cena s DPH)

BAREVNÉ PROVEDENÍ VNITŘNÍCH DVEŘÍ

ECO TOP

Povrch vyznačující se dokonalou kombinací ceny a kvality, která zajišťuje možnost dlouhodobého použití v domácnostech.

HIGH TOP

Povrch s charakteristikou ECO TOP, navíc s neopakovatelným efektem struktury pravého dřeva.

UNI MAT PLUS

Vyztužená vrstva se vyznačuje hedvábným povrchem a speciální vrstvou odolnou proti otiskům prstů.

LAMISTONE CPL

Povrch s vrstvou chránící proti otěru a působení chemických prostředků. Tento povrch je doporučován pro veřejné budovy a používán v podmínkách intenzivního provozu dveří, např. v hotelích a kancelářských budovách.

SILKSTONE

Povrch s charakteristikou LAMISTONE CPL, navíc s neopakovatelným efektem struktury pravého dřeva.

SILKSTONE CPL 0,5 mm

Povrch s charakteristikou a odolností laminátu CPL 0,5 mm, navíc s neopakovatelným efektem struktury pravého dřeva. Tento povrch je doporučován pro veřejné budovy a používán v podmínkách intenzivního provozu dveří, např. v hotelích a kancelářských budovách.

LAMINOVANÉ

Vysoce odolný povrch doporučovaný pro veřejné budovy a používaný v podmínkách intenzivního provozu dveří, např. v hotelích a kancelářských budovách. Může se vyskytnout rozdíl v odstínu křidel, zárubní a rámečků.

DÝHOVANÉ

DÝHOVANÉ dveře POLSKONE jsou natřeny ekologickým UV lakem. Tento lak má podstatně vyšší odolnost proti poškrábání a působení světla než standardní laky, nanášené i v několika vrstvách. Vzhledem k přírodnímu charakteru dřeva je možné, že se projeví jejich různé odstíny a kresby.

STŘÍKANÉ

Ekologické akrylové barvy, odstíny vzorníku RAL a NCS* (kromě metalických) – příplatek podle tabulky barev u jednotlivých modelů

ECO TOP

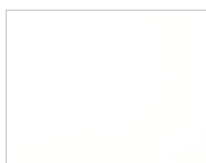

120 bílá



121 dub



132 ořech



135 anglický dub



141 dub Salinas



158 medový dub



159 dub delano



160 dub sonoma



161 dub halif

HIGH TOP



148 kávový jasan

UNI MAT PLUS



640 grafit



641 titano

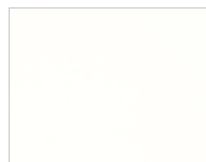

642 bílá

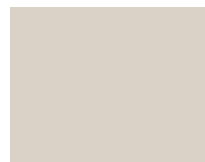

643 béžová



644 černá



645 lava



646 stone



647 indigo



648 moss



649 sage

*barvy dostupné po konzultaci s obchodním oddělením
Uvedené barvy se mohou lišit od skutečných odstínů. Může se vyskytnout rozdíl v odstínu křidel, zárubní a rámečků.

**DÝHOVANÉ
SKUPINA A**

311 světlý dub



312 limba



334 dub evropský

**DÝHOVANÉ
SKUPINA B**

323 rustikální dub



340 eben



351 marrone



376 ocelový dub



390 přírodní ořech



404 tmavý ořech



405 světlý ořech



421 cappucino



422 mokka



424 teak

**DÝHOVANÉ
SKUPINA C**

370 bělený dub



450 bílá matná

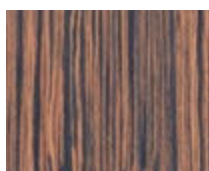

451 černá matná

**DÝHOVANÉ
SKUPINA D**

460 makassar

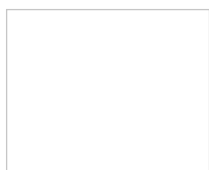
STŘÍKANÉ

001 bílá (RAL 9003)

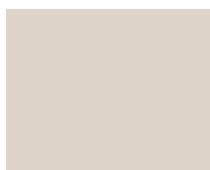
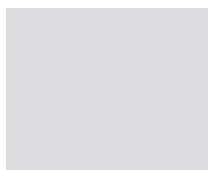
0M5 béžová mat
NCS s2005 Y50R0M6 šedá mat
(RAL 7047)

649 sage

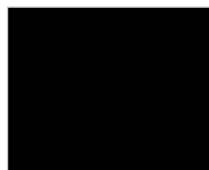

šedivá (RAL 7035)

BLACK

002 černá (RAL 9005)

odstíny vzorníku RAL a
NCS

*barvy NCS dostupné po konzultaci s obchodním oddělením

VZORNÍK RAL rozdělení barev podle stupně intenzivnosti barvy (netýká se kovových zárubní) Barevné provedení kovových zárubní – str. 11

SKUPINA I příplatek podle tabulky příplateků

6020 7002 7042 8000 9002

SKUPINA II příplatek podle tabulky příplateků

1000 1001 1002 1012 1013 1014 1015 1020 3011 3016 4002 4006 5001 5002 5005 5007 5008 5009 5010 5012 5013 5015 5017 5019 5022 5024 6000 6001 6004 6005 6007 6009 6012 6013 6014 6015 6016 6021 6022 6024 6026 6028 6029 6032 6034 7000 7001 7003 7004 7005 7006 7008 7009 7010 7011 7012 7013 7015 7016 7021 7022 7023 7024 7026 7030 7031 7032 7033 7034 7035 7036 7037 7038 7039 7040 7043 7044 7045 7046 7047 8001 8003 8007 8008 8011 8014 8015 8016 8017 8019 8022 8023 8025 8027 8028 9001 9010 9016 9018

SKUPINA III příplatek podle tabulky příplateků

1011 1021 1027 1037 2011 3009 3012 3013 3014 3015 4010 5003 5004 5011 5014 5018 5021 6002 6006 6008 6010 6017 6018 6025 6027 6033 8002 8004 8012

SKUPINA IV příplatek podle tabulky příplateků

1007 1016 1018 1032 2000 2004 3000 3002 3017 3018 3027 4001 4003 4004 4005 4007 4008 4009 5000 5023 6003 6011 6019 6031 8024

SKUPINA V příplatek podle tabulky příplateků

1003 1004 1005 1006 1017 1019 1023 1024 1028 1033 1034 2001 2002 2003 2008 2009 2010 2012 3001 3020 3022 3028 3031 6037

Uvedené barvy se mohou lišit od skutečných odstínů. Může se vyskytnout rozdíl v odstínu křídla, zárubní a rámečků.

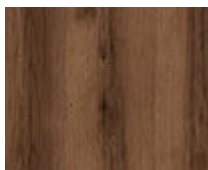
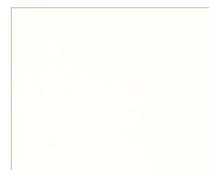
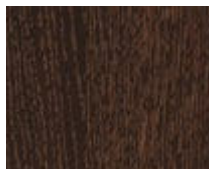
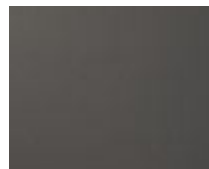
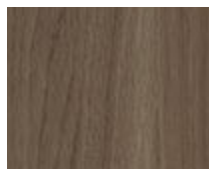
**LAMISTONE
CPL****231** dub halif**232** ořech segato**240** jilm bělený V**241** jilm pískový V**242** jilm šedý V**243** dub delano**244** černá**247** industry 1**250** dub terra**258** bílá**260** bílý dub**263** ořech premium**265** wenge**289** šedá**531** antracit**SILKSTONE****230** dub gran**254** antracit Royal H**255** polský jasan H**276** polský dub**293** antracit Royal**294** jasan Royal**295** merbau Royal**296** polský jasan**297** nugát Royal**299** jasan Royal H**SILKSTONE
CPL 0,5 mm*****976** polský dub**993** antracit Royal**994** jasan Royal**995** merbau Royal**996** polský jasan**997** nugát Royal

*barvy dostupné po konzultaci s obchodním oddělením
Uvedené barvy se mohou lišit od skutečných odstínů. Může se vyskytnout rozdíl v odstínu křídel, zárubní a rámečků.

**LAMINOVANÉ
CPL 0,2 mm**

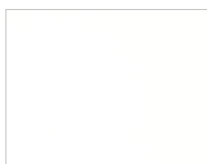

820 bílá

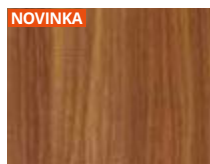

228 ořech segato

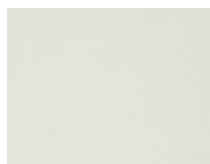

222 šedá



225 dub terra



227 dub delano



229 dub



280 dub halif



821 antracit



844 černá



849 industry 3**



863 ořech premium

**LAMINOVANÉ
CPL 0,5 mm***

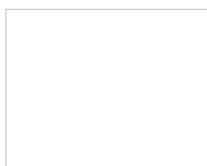

945 bílá struktura



252 dub



922 šedá struktura

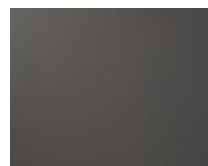

926 antracit struktura

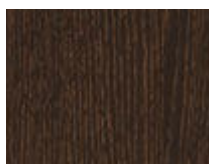

965 wenge



946 černá struktura



963 ořech premium



961 dub halif

**LAMINOVANÉ
CPL 0,7 mm***

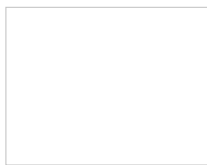

745 bílá struktura



722 šedá struktura



779 dub



726 antracit struktura

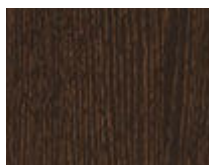

765 wenge



746 černá struktura



763 ořech premium



761 dub halif

**LAMINOVANÉ
HPL***

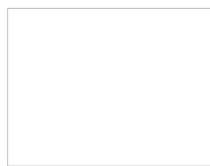
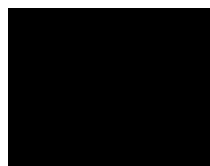

Povrchy HPL lze použít k modelům: HARMONY INVEST, DECO, DVEŘE SKLÁDAČÍ, ZVUKOIZOLAČNÍ, VCHODOVÉ CERBER PLUS, B-30, RC3.

*barvy dostupné po konzultaci s obchodním oddělením

**barvy budou dostupné do vyčerpání zásob

Uvedené barvy se mohou lišit od skutečných odstínů. Může se vyskytnout rozdíl v odstínu křídél, zárubní a rámečků.

BAREVNÉ PŘÍKRY KOVOVÝCH ZÁRUBNÍ

Standardní nástřik je dostupný ve 3 provedeních:
POLOMAT (standard), MATNÉ, POLOLESK (po konzultaci s obchodním oddělením)
Automatická aplikace práškové barvy zaručuje jednotnost natírané plochy.

STANDARDNÍ BARVY

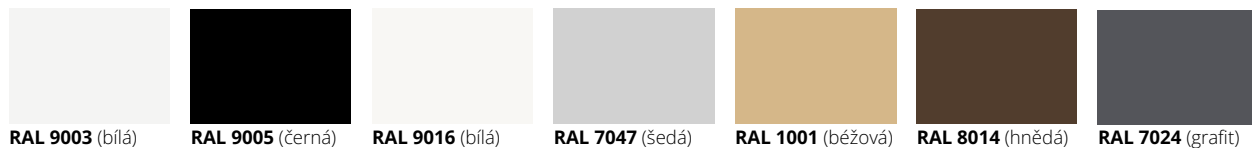

BARVY STRUKTURA



TABULKA DOPLATKŮ ZA BAREVNÉ ODSTÍNY RAL platí pro kovové zárubně

Rozdělení barev	doplatek dle počtu		
	(1-5 ks)	(6-10 ks)	(nad 10 ks)
SKUPINA I	+20%	+10%	+5%
SKUPINA II	+30%	+20%	+10%
SKUPINA III	+35%	+20%	+10%
SKUPINA IV	+40%	+25%	+15%
SKUPINA V	+60%	+60%	+60%

TABULKA DOPLŇKŮ - STRUKTURY

Příplatek k základní ceně kovové zárubně		
falcový systém		+20%
bezfalcový systém		+10%
HARMONY v barvě RAL 9003, RAL 9005		+10%

ROZDĚLENÍ BAREVNÝCH ODSTÍNŮ RAL (platí pro kovové zárubně)

SKUPINA I																																																
1000	1002	1011	1013	1015	1019	1020	3009	4001	5000	5001	5004	5005	5007	5008	5009	5010	5011	5013	5014	5017	5019	5020	5021	5022	5023	5024	6000	6003	6004																			
6005	6006	6007	6008	6011	6012	6013	6014	6015	6019	6020	6026	6027	6033	6034	7000	7001	7002	7003	7004	7005	7006	7008	7009	7010	7011	7012	7013	7015	7016																			
7021	7022	7023	7026	7030	7031	7032	7033	7034	7035	7036	7037	7038	7039	7040	7042	7043	7044	7045	7046	8000	8001	8002	8003	8004	8007	8011	8012	8015	8017																			
8019	8022	8023	8025	8028	9001	9002	9010	1024HR	6021HR	9004HR	9005HR																																					
SKUPINA II																																																
1014	3000	3001	3002	3004	3007	3011	3013	3016	4002	4008	5002	5003	5012	5015	5018	6017	6022	6025	6029	9018	3031HR	4005HR	4006HR	6002HR	8008HR																							
SKUPINA III																																																
3003	3005	3020	3022	6010	6018	6024	1024HR	4004HR	4010HR	6032HR																																						
SKUPINA IV																																																
3012	3014	6001	6028	3027HR	4003HR	4007HR	6037HR																																									
SKUPINA V																																																
1003	1004	1005	1006	1016	1017	1018	1021	1023	1027	1032	1033	1034	1037	2000	2001	2002	2004	2009	2010	2011	2012	3018	9006	1027HR	1028HR	2003HR	2008HR	3028HR																				

BAREVNÉ PŘÍKRY DUBOVÉ PRAHY

platí pro modely CERBER PLUS, B-30, RC3, RC4



dubový lakovaný práh, **ALU lišta v stříbrné barvě** (standard)



dubový lakovaný práh v šedé barvě, **ALU lišta v stříbrné barvě** (volitelně)



dubový lakovaný práh v hnědé barvě, **ALU lišta v černé barvě** (volitelně)



dubový lakovaný práh v černé barvě, **ALU lišta v černé barvě** (volitelně)

ZPŮSOBY SPOJOVÁNÍ OBLOŽKOVÝCH LIŠŤ

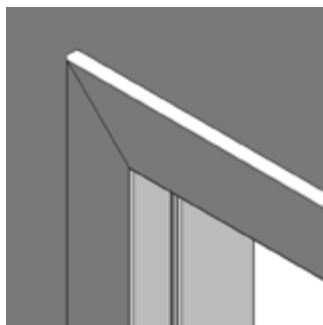

VERZE A, B

obložkové lišty spojované pod úhlem 45°,
obložkové lišty 60 mm

obložkové lišty spojované pod úhlem 45°,
obložkové lišty 80 mm

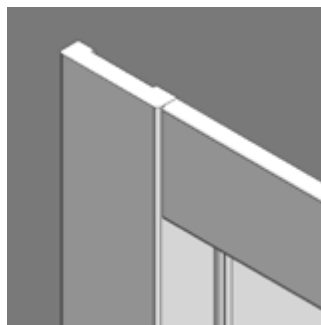

VERZE B 90°

vodorovná obložková
lišta 12 mm

svislá obložková
lišta 16 mm

spojení obložkových lišt na 90°,
obložkové lišty 80 mm (platí pro zárubeň DIN
verze B, zárubeň DUO a DIN DUO)

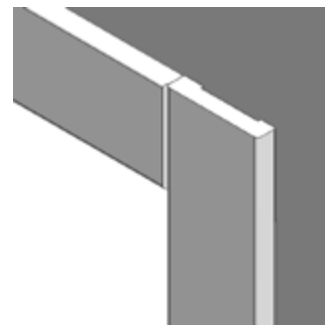

VERZE C 90°

vodorovná obložková
lišta 16 mm

svislá obložková
lišta 16 mm

spojení obložkových lišt na 90°,
obložkové lišty 80 mm
(platí pro zárubeň DIN verze B, DIN DUO)

SKLO VE DVEŘÍCH

Zkontrolujte, z které strany se nachází
matná strana skla

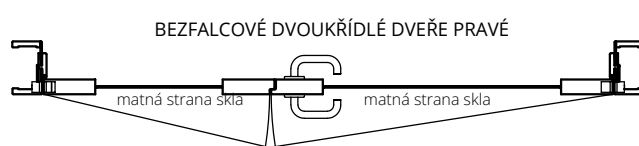
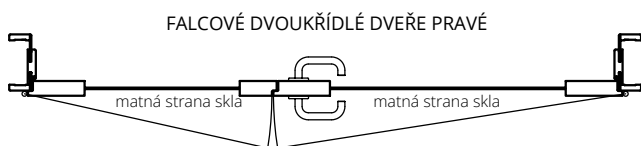

POSUVNÝ SYSTÉM – DVEŘE POSUVNÉ DO STAVEBNÍHO POUZDRA



POSUVNÝ SYSTÉM – DVEŘE POSUVNÉ DO STAVEBNÍHO POUZDRA

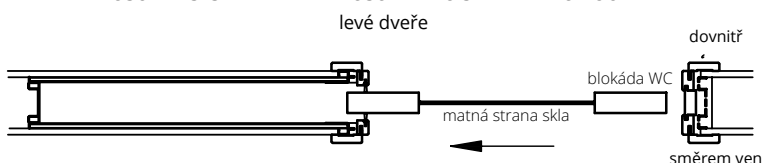

SYSTÉM NA STĚNU





SYSTÉM REVES

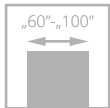

křídlo systém REVES (vlevo), pravé – otevírané dovnitř;
křídlo systém DUO (vpravo), levé – otevírané ven

Konstrukci dveří tvoří **dřevěný rám** obložený dvěma HDF deskami. Dveře jsou ve standardním provedení vyplněné voštinou. Za příplatek mohou být vyplněny děrovanou nebo plnou dřevotřískovou deskou. Křídlo REVES nabízíme u modelů s plným křídlem (bez prosklení): CAMBIO, SIMPLE, SUBLIME, TIARA, VERTIGO, VILANO, MODERN, MODENA, LOFTY, INTER-AMBER, HAPTIC, IMPULS, SONATA, INVERNO, NOSTRE, DECO, ESPINA, DECO LUX, SONATA LUX, ESTATO, CREATO, ESTATO LUX, PALAZZO. Křídlo REVER nabízíme v modelech se sklem: IMPULS W13, IMPULS W14, ESTATO A01, ESTATO A02, ESTATO A03, ESPINA W01, CREATO A01, CREATO A02, CREATO A03, ESTATO LUX A01, ESTATO LUX A02, ESTATO LUX A03

Kombinace systémů DUO a REVES přináší nové možnosti, jak navrhovat interiér. Ze strany chodby umožňuje dodržet identický vzhled dveří, které se mohou otevírat různým směrem. Plocha křídla v obou systémech je zarovnaná s plochou zárubně a tvoří s ní jednu rovinu. Panty jsou skryté, a proto na straně chodby nebude viditelný rozdíl v jejich konstrukci.



skrytý pant DUO,
stříbrná barva – systém DUO



skrytý pant TE,
stříbrná barva – systém REVES
(kapsa pantu je černá a pohyblivá část stříbrná)

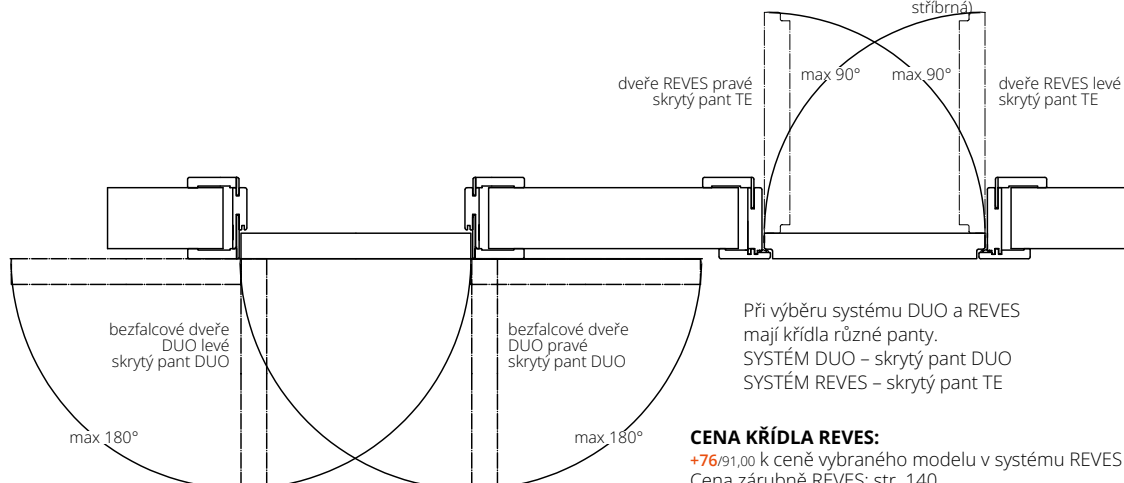

CENA KŘÍDLA REVES:

+76/91,00 k ceně vybraného modelu v systému REVES
Cena zárubně REVES: str. 140

VYBAVENÍ

STANDARDNÍ

magnetický zadlabací zámek, na klíč (rozteč 90 mm), na vložku (rozteč 85 mm) nebo s WC zamykáním – oliva (rozteč 90 mm)
panty: skrytý TE chrom satén („60“-„80“ – 2 ks, „90“-„100“ – 3 ks)
lišty napojované pod úhlem 45° (bez možnosti napojení pod úhlem 90°)

bez možnosti přidání elektrozámku

DOPLŇKOVÉ (za příplatek)

výplň z děrované dřevotřískové desky	52/62,10
výplň z plné dřevotřískové desky (vhodné použít 3 panty na křídle)	71/84,80
padací těsnění	90/107,60
třetí pant v křídle (cena za 1ks):	
skrytý TE pro šířku „60“-„80“	78/93,10
změna standardního pantu v chrom satén barvě na pant DUO v bílé nebo černé barvě (cena za 1ks)	41/49,70
výměna standardního zámku stříbrné barvy za černou nebo leštěnou zlatou	7/8,30
dveře vyšší o 50 mm nebo 100 mm (vhodné použít 3 panty na křídle)	+10%
dveře vyšší o 200 mm (vhodné použít za příplatek 3. pant na křídle) Cambio 00, Loft, INTER AMBER A00, Haptic 00, Impuls W01, Deco 00, Deco LUX 00	+20%
dveře nižší o 50 mm nebo 100 mm	bez příplatku
maximální výška dveří se zárubní REVES - 2280 mm	



křídlo systém REVES (vlevo), pravé – otevíraní dovnitř;
křídlo systém DUO (vpravo), levé – otevíraní ven

EURO aktuální cena



CZK aktuální cena



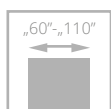

INTERIÉROVÉ DVEŘE DO MÍSTNOSTÍ S REKUPERACÍ

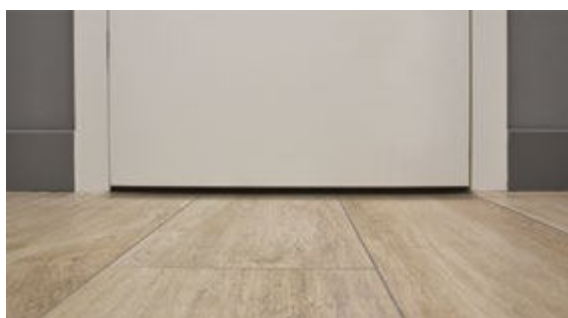

seřiznutí kvůli rekuperaci

Zkrácené dveře pro domy s rekuperačním systémem nabízíme u těchto modelů: CAMBIO, SIMPLE, TIARA, INTER-AMBER, IMPULS, SONATA, INVERNO, NOSTRE, DECO, DECO LUX, HARMONY, SUBLIME, VILANO, VERTIGO, FIORD, MODERN, MODENA, HAPTIC.

Zkrácení dveří pro rekuperační systém, u modelů dveří: ARCO, SEDO, MODO, VERI, EGRO, FIORI, FORTIMO, MONA, SEMPRES, SEMPRES LUX, FORTIMO LUX (při standardní výšce) **+10%**

Křídla jsou kratší o 15 mm, než je standardní výška, tj. 1955 mm (falcové) a 1970 mm (bezfalcové), zárubeň má standardní výšku.

FALCOVÉ DVEŘE

BEZFALCOVÉ DVEŘE

DVEŘE REVES

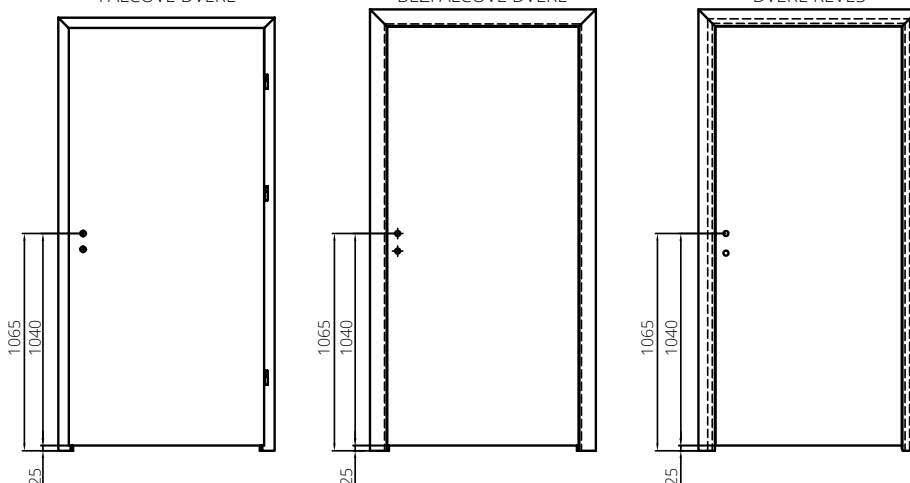

Dveře do domů s rekuperací jsou v nabídce za cenu kompletních standardních dveří. V konfigurátoru je k dispozici možnost výběru **SEŘÍZNUTÍ KVŮLI REKUPERACI** pouze při výběru celého kompletu křídla a zárubeň ve standardní výšce.



rekuperační seřiznutí ve dveřích CAMBIO, verze 00, nastavitelná zárubeň SYSTÉM DIN

EURO aktuální cena



CZK aktuální cena





KŘÍDLO

HARMONY SYSTÉM POL-SKONE

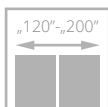
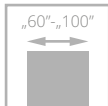

* jednokřídlé dveře se skrytou zárubní HARMONY s plnou dřevotřískou, vybavené s padacím těsněním má tyto parametry vzduchová neprozvučnost $R_w=27$ dB

PARAMETRY

Třída mechanické odolnosti: 2. třída mechanické odolnosti - tj. střední používání.

KONSTRUKCE KŘÍDLA

Křídlo v bezfalcovém systému (otevírané směrem ven) nebo s falcen (otevírané dovnitř). Konstrukci křídla tvoří **rám z jehličnatého dřeva** obložený oboustranně HDF deskami.

Výplň křídla se strukturou „medová plástev“ (standard), děrovaná nebo plná dřevotřísková (za doplatek). Jmenovitá tloušťka křídla je 40 mm.

Konstrukce křídla umožňuje lícování s povrchem zárubně.

POVRCHOVÁ ÚPRAVA KŘÍDLA

Hladký povrch křídla HARMONY IDEA, v základním nátěru pro samostatné natření, laminovaný, stříkaný nebo dýhovaný (např. za účelem sjednocení odstínu křídla, zárubně a stěny).

PŘÍSLUŠENSTVÍ

Standardní vybavení: skrytý pant (nastavitelný ve 3 rovinách) magnetický zámek na cylindrickou vložku, klíč nebo WC

Doplňkové vybavení (za příplatek):

výplň z děrované dřevotřískové desky **+52/62,10**

výplň z plné dřevotřískové desky **+71/84,80**

padací těsnění **+90/107,60**

doplňkový pant do křídla v barvě bílá, černá nebo stříbrná **+26/31,00**

ventilační seříznutí **+12/14,50**

válečkový zámek HOBES 2784 **+14/16,60**

příprava pro doplňkový pant (příplatek ke křídlu) **+10/12,40**

rekuperační seříznutí – bez příplatku

úprava křídla pro jednostrannou montáž zrcadla nebo desky o tloušťce 4 mm

+86/103,40 (podmínkou je plná deska a dodatečný pant. Množství pantů "60-80" - 3 kusy, "90-100" - 4 panty. Doporučujeme montáž rozetového kování).

Maximální výška křídla pro montáž zrcadla je 2240/2250 mm.

Možnost objednání křídla HARMONY zkrácené o násobky 10 mm – maximálně lze zkrátit o 100 mm **bez doplatku**.

Na objednávku lze vyrobit asymetricky rozdělené dvoukřídlé dveře.

ŠÍŘKA

jednokřídlé dveře				dvoukřídlé dveře				
typ	S _d *	S _d **	S _o	typ	S _d *	S _o *	S _d **	S _o **
„60“	696	693	710	„60“+„60“	1315	1330	1309	1325
„70“	796	793	810	„70“+„70“	1515	1530	1509	1525
„80“	896	893	910	„80“+„80“	1715	1730	1709	1725
„90“	996	993	1010	„90“+„90“	1915	1930	1909	1925
„100“	1096	1093	1110	„100“+„100“	2115	2130	2109	2125

VÝŠKA	CZ norma:	Hd	Ho	PL norma:	Hd	Ho
1960/1970		2012*	2020*		2092*	2100*
		2001**	2009**		2082**	2090**

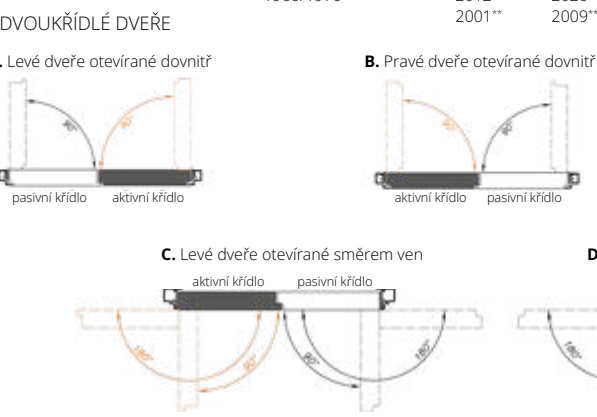
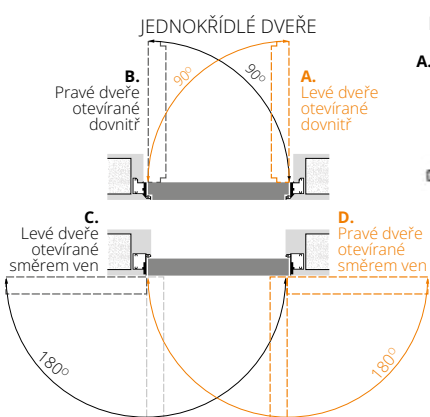

S_d – šířka na vnější straně zárubně
 S_o – šířka montážního otvoru
 Hd – výška dveří na vnější straně zárubně
 Ho – výška montážního otvoru

* dveře otevírané dovnitř
 ** dveře otevírané směrem ven

KŘÍDLO DO ZÁRUBNĚ HARMONY HARMONY IDEA – OTEVŘENO VAŠIM NÁPADŮM NA DESIGN

Rozměry křídla	NOVINKA HARMONY IDEA	Křídlo v základním povrchu k samostatnému natření	UNI MAT PLUS			DÝHOVANÉ			
			LAMISTONE	SILKSTONE	STŘÍKANÉ bílá bílé panty	STŘÍKANÉ béžová, šedá bílé panty	BLACK RAL 9005 černé panty	SKUPINA A	SKUPINA B
„60“ - „90“ x 2040/2050 mm CZ „60“ - „90“ x 1960/1970	136/163,40	188/225,90	205/246,20	250/299,60	284/341,00	319/382,30	285/342,20	352/422,50	387/464,30
„100“ x 2040/2050 mm CZ „100“ x 1960/1970	139/166,30	192/230,10	208/249,10	275/329,80	309/371,20	344/412,60	314/376,60	387/464,70	426/510,60
„60“ - „90“ x 2140/2150 mm	147/175,90	203/243,30	216/258,60	275/329,80	309/371,20	344/412,60	314/376,60	387/464,70	426/510,60
„100“ x 2140/2150 mm	156/187,40	216/259,40	225/270,20	302/362,90	337/404,30	371/445,70	346/414,60	426/511,40	469/562,30
„60“ - „90“ x 2240/2250 mm	160/192,40	222/266,10	229/275,20	302/362,90	337/404,30	371/445,70	346/414,60	426/511,40	469/562,30
„100“ x 2240/2250 mm	170/203,60	235/281,80	239/286,30	333/399,30	367/440,70	402/482,10	380/456,40	469/562,80	516/618,60
„60“ - „90“ x 2340/2350 mm	173/208,10	240/288,00	242/290,90	333/399,30	367/440,70	402/482,10	380/456,40	469/562,80	516/618,60
„100“ x 2340/2350 mm	183/219,70	253/303,70	252/302,50	366/439,40	401/480,80	435/522,20	419/502,30	516/619,40	567/680,70
„60“ - „90“ x 2440/2450 mm	187/224,30	259/310,30	256/307,00	366/439,40	401/480,80	435/522,20	419/502,30	516/619,40	567/680,70

SKRYTÁ ZÁRUBEŇ

HARMONY SYSTÉM POL-SKONE



PATENTOVANÉ SPOJENÍ



ZÁRUBEŇ BAREVNÁ PŘEVEDENÍ

Skrytá zárubeň pro křídla otevíraná směrem dovnitř nebo ven - hliníková eloxovaná nebo hliníková surová pro samostatné natření podle barvy stěny, v bílém nátěru (RAL 9003) nebo v černém nátěru (RAL 9005)

PŘÍSLUŠENSTVÍ

Standardní vybavení:
skrytý pant (nastavitelný ve 3 rovinách) – počet pantů dle tabulky magnetický zámek na cylindrickou vložku, klíč nebo WC

Doplňkové vybavení (za příplatek):
zárubeň v metalických barvách (str. 11) **+10%**
skrytý pant pro zárubeň Harmony v bílé, černé nebo stříbrné barvě **26/31,00**
úprava zárubeň pro válečkový zámek HOBES 2784 **28/33,10**
možnost objednat zárubeň s protiplechem reverzním od **621/744,80** nebo averzním od **464/556,60** – po konzultaci s obchodním oddělením
možnost objednat zárubeň HARMONY zkrácené o násobky 10 mm – maximálně lze zkrátit o 100 mm **bez doplatku**

ZÁRUBEŇ HARMONY PRO JEDNOKŘÍDLÉ DVEŘE

Rozměry křídla a počet pantů	k samostatnému natření (surový hliník)	eloxovaný hliník	STŘÍKANÉ bílá, béžová, šedá bílé panty BLACK RAL 9005 černé panty
„60“-„80“ x 1960/1970 mm PL „60“-„80“ x 2040/2050 mm (2 skryté panty)	276/330,60	317/380,70	317/380,70
„90“-„100“ x 1960/1970 mm PL „90“-„100“ x 2040/2050 mm (3 skryté panty)	305/365,80	347/415,90	347/415,90
„60“-„100“ x 2140/2150 mm (3 skryté panty)	368/441,10	443/531,30	443/531,30
„60“-„100“ x 2240/2250 mm (3 skryté panty)	401/481,20	510/611,60	510/611,60
„60“-„100“ x 2340/2350 mm (4 skryté panty)	443/532,10	559/670,30	559/670,30
„60“-„100“ x 2440/2450 mm (4 skryté panty)	486/582,60	608/729,10	608/729,10

ZÁRUBEŇ HARMONY PRO DVOUKŘÍDLÉ DVEŘE

Rozměry křídla a počet pantů	k samostatnému natření (surový hliník)	eloxovaný hliník	STŘÍKANÉ bílá, béžová, šedá bílé panty BLACK RAL 9005 černé panty
„60“+„60“, „70“+„70“, „80“+„80“ PL „60“+„60“, „70“+„70“, „80“+„80“ x 2040/2050 mm x 1960/1970 mm (4 skryté panty)	461/553,70	558/669,10	563/675,30
„90“+„90“, „100“+„100“ PL „90“+„90“, „100“+„100“ x 2040/2050 mm x 1960/1970 mm (6 skryté panty)	516/619,00	645/774,20	651/781,20
„60“+„60“, „70“+„70“, „80“+„80“, „90“+„90“, „100“+„100“ x 2140/2150 mm (6 skryté panty)	593/711,70	744/893,00	751/900,80
„60“+„60“, „70“+„70“, „80“+„80“, „90“+„90“, „100“+„100“ x 2240/2250 mm (6 skryté panty)	669/802,30	842/1010,90	849/1019,20
„60“+„60“, „70“+„70“, „80“+„80“, „90“+„90“, „100“+„100“ x 2340/2350 mm (8 skryté panty)	746/895,40	941/1129,20	1 038/1245,50
„60“+„60“, „70“+„70“, „80“+„80“, „90“+„90“, „100“+„100“ x 2440/2450 mm (8 skryté panty)	910/1092,40	1 128/1353,10	1 139/1366,80

EURO aktuální cena



CZK aktuální cena



SYSTÉM FLEXI

POL-SKONE DO ZÁRUBNĚ HARMONY



CZK aktuální cena



EURO aktuální cena

**VZOR
S PATENTEM**



Regulační sada z MDF

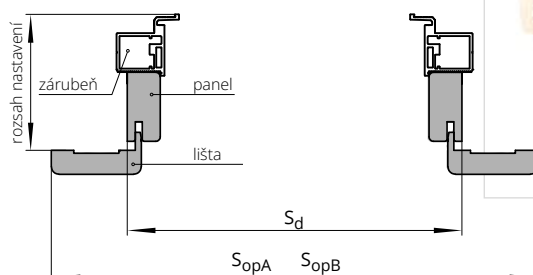

SESTAVENÍ PRVKŮ

	rozsah nastavení	Zárubeň HARMONY ODW		rozsah nastavení	Zárubeň HARMONY ODZ	rohová lišta nastavitelná	panel
HW1	85-90	Zárubeň HARMONY ODW	HZ1	95-100	Zárubeň HARMONY ODZ otevřená ven	12 mm	46 mm
HW2	90-95		HZ2	100-105		12 mm	51 mm
HW3	95-105		HZ3	105-115		16 mm	56 mm
HW4	105-130		HZ4	115-140		32 mm	66 mm
HW5	130-150		HZ5	140-160		32 mm	91 mm
HW6	150-170		HZ6	160-180		32 mm	111 mm
HW7	170-190		HZ7	180-200		32 mm	131 mm
HW8	190-210		HZ8	200-220		32 mm	151 mm
HW9	210-230		HZ9	220-240		32 mm	171 mm
HW10	230-250		HZ10	240-260		32 mm	191 mm
HW11	250-270		HZ11	260-280		32 mm	211 mm
HW12	270-280		HZ12	280-300		32 mm	231 mm
HW13	280-300		HZ13	300-320		32 mm	251 mm

otevřená dovnitř							otevřená ven					
stavební rozměr	Sd	SopA	SopB	Hd	HopA	HopB	Sd	SopA	SopB	Hd	HopA	HopB
„60“	683	783	823	2006	2056	2076	663	763	803	1987	2037	2057
„70“	783	883	923				763	863	903			
„80“	883	983	1023				863	963	1003			
„90“	983	1083	1123				963	1063	1103			
„100“	1083	1183	1223				1063	1163	1203			

Maximální montážní výška ODW - Hd 2286 mm

Maximální montážní výška ODZ - Hd 2267 mm

Sd - šířka po vnější straně zárubně

Hd - výška po vnější straně zárubně

SopA - šířka po vnější straně lišty „60 mm“

HopA - výška po vnější straně lišty „60 mm“

SopB - šířka po vnější straně lišty „80 mm“

HopB - výška po vnější straně lišty „80 mm“

symbol	rozsah* v mm*	symbol	rozsah* v mm*	ECO TOP	STŘÍKANÉ ** bílá	STŘÍKANÉ ** běžová, šedá	STŘÍKANÉ BLACK RAL 9005	UNI MAT PLUS	DÝHOVANÉ	
								LAMISTONE	SKUPINA A (311, 312, 334)	SKUPINA B (323, 370, 372, 376, 377, 390, 404, 405, 421, 422, 424,)
							SILKSTONE			
HW1	85-90	HZ1	95-100	108/129,90	202/242,50	237/283,90	254/304,60	111/132,80	208/249,50	230/275,60
HW2	90-95	HZ2	100-105	108/129,90	202/242,50	237/283,90	254/304,60	111/132,80	208/249,50	230/275,60
HW3	95-105	HZ3	105-115	108/129,90	202/242,50	237/283,90	254/304,60	111/132,80	208/249,50	230/275,60
HW4	105-130	HZ4	115-140	111/133,20	205/245,80	239/287,20	257/307,90	113/135,70	213/255,70	235/281,80
HW5	130-150	HZ5	140-160	113/135,70	209/251,20	244/292,60	261/313,20	116/138,60	219/262,80	241/289,70
HW6	150-170	HZ6	160-180	119/142,30	216/259,40	251/300,80	268/321,50	120/144,40	230/275,60	252/302,50
HW7	170-190	HZ7	180-200	123/148,10	223/267,30	257/308,70	274/329,40	125/150,20	238/285,50	260/312,40
HW8	190-210	HZ8	200-220	129/155,20	228/273,50	262/314,90	280/335,60	130/156,40	243/291,70	268/321,90
HW9	210-230	HZ9	220-240	131/157,70	234/281,40	269/322,80	286/343,40	138/165,10	254/305,40	279/335,20
HW10	230-250	HZ10	240-260	139/167,20	241/289,70	276/331,00	293/351,70	143/171,30	221/264,80	287/344,70
HW11	250-270	HZ11	260-280	144/173,00	246/295,40	281/336,80	298/357,50	147/176,30	268/321,90	293/351,70
HW12	270-280	HZ12	280-300	147/175,90	253/303,30	287/344,70	304/365,40	152/182,50	276/331,00	307/368,70
HW13	280-300	HZ13	300-320	152/182,10	260/311,60	294/353,00	311/373,70	160/191,60	285/342,20	316/378,60

* v rozsahu nastavení je zohledněna tloušťka hliníkové zárubně

** lišty o šíři 80 mm

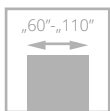

ZVUKOTĚSNOST

Rw = 37dB

HARMONY INVEST PRO

KOMPLET PRO OBLOŽENÍ PANELE

od **446** /535,00

- **pevná konstrukce** – dřevěný rám vyztužený speciálním ocelovým profilem
- **skrytá zpevněná hliníková zárubeň vytváří dojem jednotlosti dveřního křídla a panelu** (tloušťka panelu je 13 mm)
- **bohatá paleta barevného provedení** z kolekce ECO TOP, LAMINOVANÉ CPL, LAMISTONE CPL, SILKSTONE, UNI MAT PLUS, přírodních dýh nebo STRÍKANÉ
- křídlo opatřené padacím těsněním
- **neprůzvučnost Rw = 37 dB**
- jmenovitá **tloušťka křídla** 50 mm

Interiérové dveře určené pro místnosti ve veřejných budovách, včetně kanceláří, hotelů, atd.

šířka křídla otvíraných ven ODZP „60“ - „90“

4. třída mechanické odolnosti dle PN-EN 1192:2001

šířka křídla otvíraných ven ODZP „90 plus“ - „110“

3. třída mechanické odolnosti dle PN-EN 1192:2001

šířka křídla otvíraných dovnitř ODWP „60“ - „110“

3. třída mechanické odolnosti dle PN-EN 1192:2001

vzduchová neprozvučnost: **Rw=37 dB, D1-35, D2-30**

Certifikát výrobku **ITB-KOT-2022/2187** verze 1

dveře HARMONY INVEST PRO s hliníkovou zárubní HARMONY INVEST včetně zabudovaného panelu



dveře HARMONY INVEST PRO s hliníkovou zárubní

EURO aktuální cena



CZK aktuální cena





VERZE **W00 / V00**

BAREVNÉ PROVEDENÍ



*za příplatek po konzultaci s obchodním oddělením

KŘÍDLA A PANEL HARMONY INVEST PRO

barevné provedení	křídlo	panel
k samostatnému natření	446/535,00	-
ECO TOP	451/541,70	102/122,10
LAMISTONE CPL	470/564,40	110/132,40
UNI MAT PLUS	463/555,30	110/132,40
SILKSTONE	470/564,40	110/132,40
SILKSTONE CPL 0,5 mm	591/709,20	162/194,50
LAMINOVANÉ CPL 0,2 mm	508/609,90	150/180,00
STŘÍKANÉ - bílé	527/632,70	188/225,50
STŘÍKANÉ - béžové a šedé	562/674,10	222/266,90
STŘÍKANÉ - černé	603/723,70	257/308,30
DÝHOVANÉ SKUPINA A	607/727,90	173/207,30
DÝHOVANÉ SKUPINA B	615/738,20	190/228,40
DÝHOVANÉ SKUPINA C	654/785,40	211/252,80
SILKWOOD	654/785,40	211/252,80

panel - cena za 1 m² (přesné rozměry panelů upřesní obchodní oddělení)

POZOR! Pro panely s výškou od 2200 do 2500 mm je vydatelný mikro-spoj dýhy.

doplatek k základní bílé barvě (RAL 9003), šedé (7047), béžové NCS s2005 Y50R podle barevných skupin RAL, NCS (str. 10)

SKUPINA I	SKUPINA II	SKUPINA III	SKUPINA IV	SKUPINA V
138/165,10	172/206,50	207/247,90	241/289,20	276/330,60

doplatek za CPL 0,5 mm, CPL 0,7 mm u dveří s povrchem CPL

CPL 0,5 mm („60“ - „80“)	CPL 0,7 mm („60“ - „80“)	CPL 0,5 mm („90“ - „110“)	CPL 0,7 mm („90“ - „110“)
52/62,10	55/66,20	59/70,30	62/74,50

ZÁRUBEŇ

HLINÍKOVÁ ZÁRUBEŇ HARMONY INVEST PRO POD PANEL

rozměry uvedené pro křídla	k samostatnému natření	ODW			ODZ			
		STŘÍKANÉ bílá	STŘÍKANÉ béžová, šedá	BLACK RAL 9005	k samostatnému natření	STŘÍKANÉ bílá	STŘÍKANÉ béžová, šedá	BLACK RAL 9005
625-960 x 2040/2050	578/693,10	616/738,60	650/780,00	684/821,40	657/788,30	695/833,80	729/875,20	764/916,60
1025-1125 x 2040/2050	633/759,30	671/804,80	705/846,20	740/887,60	712/854,50	750/900,00	784/941,40	819/982,80
625-960 x 2140/2150	633/759,30	671/804,80	705/846,20	740/887,60	712/854,50	750/900,00	784/941,40	819/982,80
1025x1125 x 2140/2150	688/825,10	726/870,60	760/912,00	794/953,40	767/920,30	805/965,80	839/1007,20	874/1048,60
625-960 x 2240/2250	688/825,10	726/870,60	760/912,00	794/953,40	767/920,30	805/965,80	839/1007,20	874/1048,60
1025x1125 x 2240/2250	743/891,30	781/936,80	815/978,20	850/1019,60	822/986,50	860/1032,00	894/1073,40	929/1114,80
625-960 x 2340/2350	743/891,30	781/936,80	815/978,20	850/1019,60	822/986,50	860/1032,00	894/1073,40	929/1114,80
1025-1125 x 2340/2350	798/957,10	836/1002,60	870/1044,00	904/1085,40	877/1052,30	915/1097,80	949/1139,20	984/1180,60
625-960 x 2440/2450	798/957,10	836/1002,60	870/1044,00	904/1085,40	877/1052,30	915/1097,80	949/1139,20	984/1180,60
1025-1125 x 2440/2450	853/1023,30	891/1068,80	925/1110,20	960/1151,60	932/1118,50	970/1164,00	1004/1205,40	1039/1246,80

DVEŘE HARMONY INVEST PRO otvírání dovnitř s obložkovým panelem

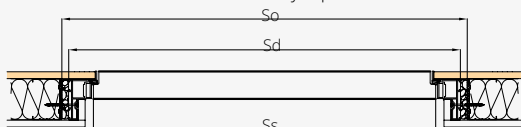

DVEŘE HARMONY INVEST PRO otvírání ven s obložkovým panelem

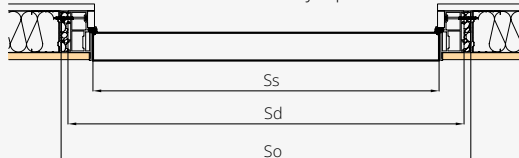

DVEŘE HARMONY INVEST (OTEVÍRÁNÍ DOVNITŘ) ODW

šířka [MM]	VÝŠKA [MM]					
	Ss	Sd	So	Hs	Hd	Ho
„60“	625	715	735	1950	2002	2015
„70“	725	815	835	2050 - standard	2102	2115
„80“	825	915	935	2150	2202	2215
„90“	925	1015	1035	2250	2302	2315
„90 plus“*	960	1050	1070	2350	2402	2415
„100“	1025	1115	1135	2450	2502	2515
„110“	1125	1215	1235			

DVEŘE HARMONY INVEST (OTEVÍRÁNÍ VEN) ODZ

šířka [MM]	VÝŠKA [MM]					
	Ss	Sd	So	Hs	Hd	Ho
„60“	625	715	735	1940	1992	2005
„70“	725	815	835	2040 - standard	2092	2105
„80“	825	915	935	2140	2192	2205
„90“	925	1015	1035	2240	2292	2305
„90 plus“*	960	1050	1070	2340	2392	2405
„100“	1025	1115	1135	2440	2492	2505
„110“	1125	1215	1235			

Ss - šířka křídla
Sd - šířka na vnější straně zárubně
So - šířka montážního otvoru

Hs - výška křídla
Hd - výška na vnější straně zárubně
Ho - výška montážního otvoru

VYBAVENÍ

STANDARDNÍ

magnetický zadlabací zámeček, na klíč (rozteč 90 mm), na vložku (rozteč 85 mm) nebo koupelnový zámeček (rozteč 90 mm)
otevírání směrem ven: skryté závěsy SIMONSWERK typu TECTUS TE 541 3D FVZ nastavitelný 3D („60“-„90“ - 2 ks, „100“-„110“ - 3 ks)
otevírání dovnitř: skryté závěsy SIMONSWERK typ TECTUS TE 240 3D nastavitelný („60“-„110“ - 3 ks)
dveře vyšší než standardní - 3 ks
padací těsnění
rekuperační sežíznutí*

DOPLŇKOVÉ (za příplatek)

laminát CPL 0,5 mm („60“ - „90“)
laminát CPL 0,7 mm („60“ - „90“)
laminát CPL 0,5 mm („90+“ - „110“)

laminát CPL 0,7 mm („90+“ - „110“)
barevné provedení SILKSTONE CPL
šířka „100“
šířka „110“
ventilační podříznutí*
zadlabací zámeček se západkou a zástrčkou
vyšší dveře - 2150/2140
vyšší dveře - 2250/2240
vyšší dveře - 2350/2340
vyšší dveře - 2450/2440
sladění kresby stěnových panelů s dveřmi podle vzoru (tolerance sladění do 10 mm)

*Dveře s rekuperačním sežíznutím nebo s ventilačním sežíznutím nemají padací těsnění, tedy nesplňují deklarovanou zvukotěsnost.

55/66,20
59/70,30
62/74,50

66/78,60
121/144,80
+10%
+20%
+10%
+20%
+30%
+40%
+20%

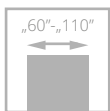

HARMONY INVEST

od **446** /535,00



dveře HARMONY INVEST s hliníkovou zárubní HARMONY INVEST

- **pevná konstrukce – dřevěný rám**
vyztužený speciální ocelovým profilem
- **bohatá paleta barevného** provedení z kolekce ECO TOP, LAMINOVANÉ CPL, LAMISTONE CPL, SILKSTONE, UNI MAT PLUS, přírodních dýh nebo STRÍKANÉ
- křídlo opatřené **padacím těsněním**
- **neprůzvučnost** $R_w = 37$ dB
- vyztužená **hliníková zárubeň**
- jmenovitá **tloušťka křídla 50 mm**

Vchodové vnitřní dveře určené pro místnosti ve veřejných budovách včetně kanceláří, hotelů atd. Vstupní vnitřní dveře vyrobené v souladu s normou PN-EN 14351-2:2018.

šířka křídla „60“ – „90“ - 4 třída mechanické odolnosti
šířka křídla „100“ – „110“ - 3 třída mechanické odolnosti
vzduchová neprůzvučnost: $R_w = 37$ dB, **D-35, D-30**

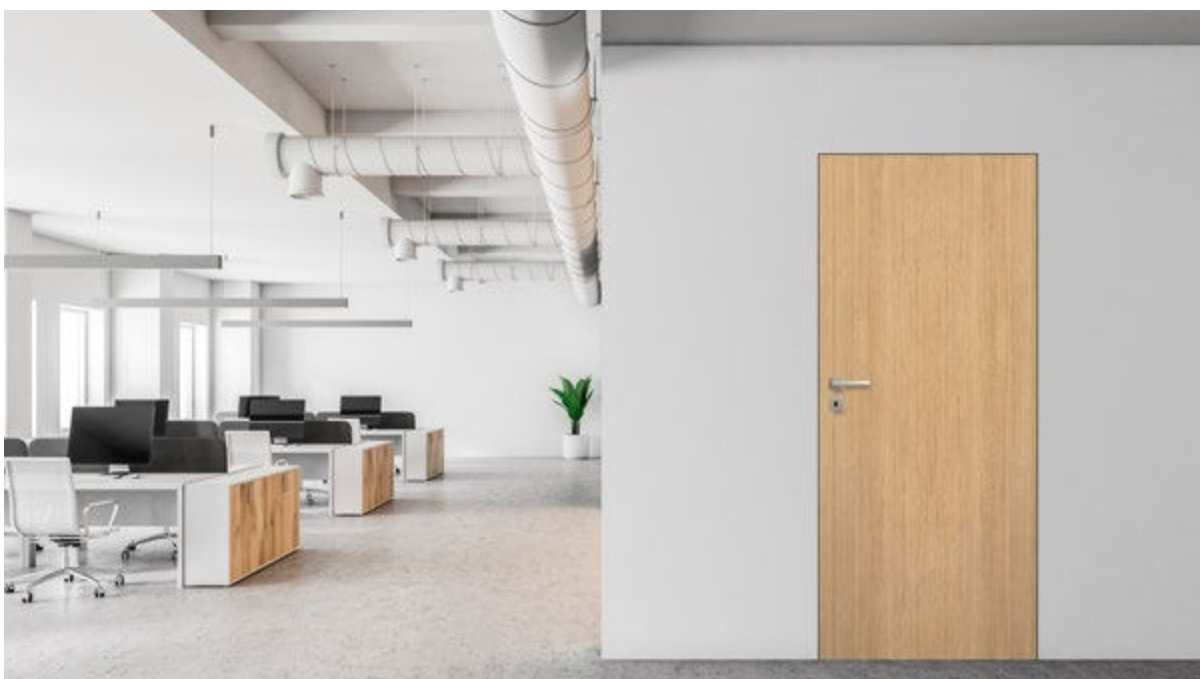

dveře HARMONY INVEST s hliníkovou zárubní HARMONY INVEST

EURO aktuální cena



CZK aktuální cena





křídlo bez povrchové úpravy s podkladem k samostatnému náteru **446/535,00**

ECO TOP	451/541,70
LAMISTONE CPL	470/564,40
UNI MAT PLUS	463/555,30
SILKSTONE	470/564,40
SILKSTONE CPL 0,5 mm	591/709,20
LAMINOVANÉ CPL 0,2 mm	508/609,90
STŘÍKANÉ - bílá (RAL 9003)	527/632,70
STŘÍKANÉ - béžová, šedá	562/674,10
STŘÍKANÉ - černá (RAL 9005)	603/723,70
DÝHOVANÉ SKUPINA A	607/727,90
DÝHOVANÉ SKUPINA B	615/738,20
DÝHOVANÉ SKUPINA C	654/785,40
SILKWOOD	654/785,40

VERZE **W00 / V00**

BAREVNÉ PŘÍKLADY

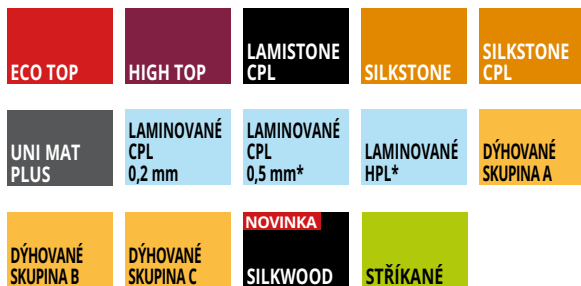

*standardní odstín křidel – bílá RAL 9003, béžová NCS s2005 Y50R, šedá RAL 7047
dopltek k základní bílé barvě (RAL 9003), šedé (7047), béžové NCS s2005 Y50R podle barevných skupin RAL, NCS (str. 10)

SKUPINA I	SKUPINA II	SKUPINA III	SKUPINA IV	SKUPINA V
138/165,10	172/206,50	207/247,90	241/289,20	276/330,60

příplatek za CPL 0,5 mm, CPL 0,7 mm u dveří s povrchem CPL

CPL 0,5 mm („60“-„80“)	CPL 0,7 mm („60“-„80“)	CPL 0,5 mm („90“-„110“)	CPL 0,7 mm („90“-„110“)
52/62,10	55/66,20	59/70,30	62/74,50

ZÁRUBNĚ

*za příplatek po konzultaci s obchodním oddělením

ZÁRUBEŇ HARMONY INVEST PRO JEDNOKŘÍDLOVÉ DVEŘE

(rozměry uvedené pro křídla)	k samostatnému natření (surový hliník)	eloxovaný hliník	STŘÍKANÉ bílá	STŘÍKANÉ béžová, šedá	BLACK RAL 9005	počet pantů
625-960 x 2040/2050 (2 panty)	605/726,20	681/817,20	647/776,30	681/817,70	723/867,30	2 ks
1025-1125 x 2040/2050 (3 panty)	666/799,00	742/890,10	708/849,10	742/890,50	783/940,10	3 ks
625-960 x 2140/2150 (3 panty)	666/799,00	742/890,10	708/849,10	742/890,50	783/940,10	3 ks
1025x1125 x 2140/2150 (3 panty)	726/871,40	802/962,50	768/921,50	802/962,90	844/1012,60	3 ks
625-960 x 2240/2250 (3 panty)	726/871,40	802/962,50	768/921,50	802/962,90	844/1012,60	3 ks
1025x1125x2240/2250 (3 panty)	787/944,30	863/1035,30	829/994,30	863/1035,70	904/1085,40	3 ks
625-960 x 2340 /2350 (3 panty)	787/944,30	863/1035,30	829/994,30	863/1035,70	904/1085,40	3 ks
1025-1125 x2340/2350 (3 panty)	847/1016,70	923/1107,70	889/1066,80	923/1108,10	965/1157,80	3 ks
625-960 x 2440/2450 (3 panty)	847/1016,70	923/1107,70	889/1066,80	923/1108,10	965/1157,80	3 ks
1025-1125x 2440/2450 (3 panty)	908/1089,50	984/1180,60	950/1139,60	984/1181,00	1 026/1230,60	3 ks

příplatek za strukturální povrch +10%
dveře ODW (otevírání dovnitř)

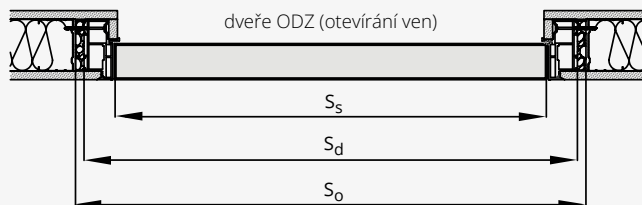
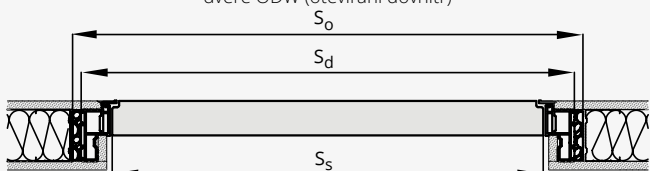

DVEŘE HARMONY INVEST (OTEVÍRÁNÍ DOVNITŘ) ODW			VÝŠKA [MM]			
ŠÍŘKA [MM]	Ss	Sd	So	Hs	Hd	Ho
„60“	625	715	735	1950	2002	2015
„70“	725	815	835	2050 - standard	2102	2115
„80“	825	915	935	2150	2202	2215
„90“	925	1015	1035	2250	2302	2315
„90 plus“	960	1050	1070	2350	2402	2415
„100“	1025	1115	1135	2450	2502	2515
„110“	1125	1215	1235			

DVEŘE HARMONY INVEST (OTEVÍRÁNÍ VEN) ODZ			VÝŠKA [MM]			
ŠÍŘKA [MM]	Ss	Sd	So	Hs	Hd	Ho
„60“	625	715	735	1940	1992	2005
„70“	725	815	835	2040 - standard	2092	2105
„80“	825	915	935	2140	2192	2205
„90“	925	1015	1035	2240	2292	2305
„90 plus“*	960	1050	1070	2340	2392	2405
„100“	1025	1115	1135	2440	2492	2505
„110“	1125	1215	1235			

Ss – šířka křídla; Sd – šířka na vnější straně zárubně; So – šířka montážního otvoru; Hs – výška křídla; Hd – výška dveří na vnější straně zárubně Ho – výška montážního otvoru

VYBAVENÍ

STANDARDNÍ	
magnetický zámek zadlabací, na klíč (rozteč 90 mm), na vložku (rozteč 85 mm) nebo s WC zamykáním – oliva (rozteč 90 mm)	
barva zárubně eloxovaný hliník – panty TECTUS TE 340 barva saténový chrom, protiplech stříbrná barva	
zárubeň lakovaná RAL 9003 – panty TECTUS TE 340 barva saténový chrom, protiplech barva saténový chrom	
zárubeň lakovaná RAL 9005 – panty TECTUS TE 340 barva saténový chrom, protiplech černá barva	
skryté panty SIMONSWERK typ TECTUS TE 340 nastavitelné 3D („60“- „90“- 2 ks, „100“-„110“- 3 ks) dveře vyšší než standard – 3 ks	
padací těsnění	
rekuperační seřiznutí *	
DOPLŇKOVÉ (za příplatek)	
integrováný dveřní závěs GEZE Boxer 2-4	
laminát CPL 0,5 mm („60“ - „90“)	55/66,20

laminát CPL 0,7 mm („60“ - „90“)	59/70,30
laminát CPL 0,5 mm („90+“ - „110“)	62/74,50
laminát CPL 0,7 mm („90+“ - „110“)	66/78,60
barevné provedení SILKSTONE CPL	121/144,80
šířka „100“	+10%
šířka „110“	+20%
ventilační seřiznutí *	
zadlabací zámek se západkou a zástrčkou	
averzní nebo reverzní elektrický otvírač	
vyšší dveře - 2150/2140	+10%
vyšší dveře - 2250/2240	+20%
vyšší dveře - 2350/2340	+30%
vyšší dveře - 2450/2440	+40%

*Dveře s rekuperačním seřiznutím nebo s ventilačním seřiznutím nemají padací těsnění, tedy nesplňují deklarovanou zvukotěsnost.

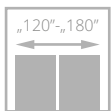
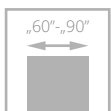

dveře FIORD, verze 00, zárubeň nastaviteľná systém DIN DUO

FIORD

od **241** /288,80



- **pevná konštrukcia - dřevěný rám obložený HDF deskami**
- **třívrstvý nátěrový systém** - životnost barvy na dlouhá léta
- bohatá paleta barevného provedení podle vzorníků **RAL a NCS**
- **pant typ Z, typ O a nastavitelný typ DUO**



zasklení, rámeček



skrytý pant DUO bílý - varianta pro bezfalcové provedení



profil křídla



dveře FIORD, verze 00, nastaviteľná zárubeň

EURO aktuální cena



CZK aktuální cena





VERZE	00 / V03	01 / V3S1	03 / V3S3	04 / V3SD
BÍLÁ	241/288,80	310/371,60	390/467,60	390/467,60
BÉŽOVÁ, ŠEDÁ	275/330,20	344/413,00	424/509,00	424/509,00
ČERNÁ	310/371,60	-	-	-

BAREVNÉ PŘEVODNÍ

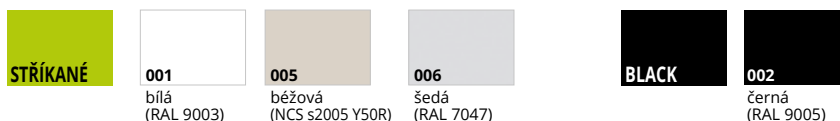

VOLITELNÉ BAREVNÉ PŘEVODNÍ



doplatek k základní bílé barvě (RAL 9003), šedé (7047), béžové NCS s2005 Y50R podle barevných skupin RAL, NCS (str. 10)

SKUPINA I	SKUPINA II	SKUPINA III	SKUPINA IV	SKUPINA V
116/138,60	131/157,20	143/171,70	172/206,50	207/247,90

Platí pro křídla Fiord 00 a zárubně DIN, DIN DUO, Vertigo.

ZÁRUBNĚ

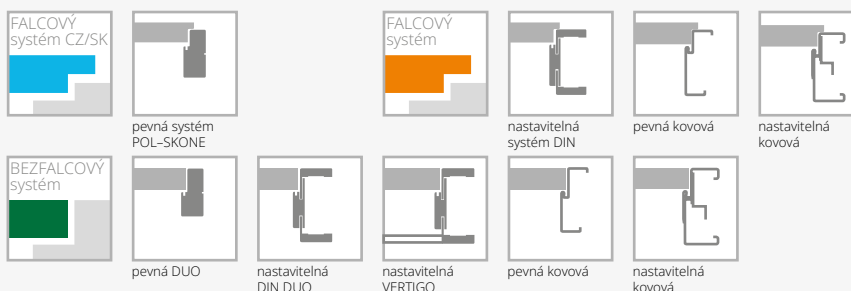

VYBAVENÍ

STANDARDNÍ		
sklo matné bílé nebo hladké čiré o tloušťce 4 mm		
verze 04: sklo matné bílé tvrzené o tloušťce 4 mm		
jednobodový zámek, rozteč 72 mm (falcový systém) nebo magnetický (bezfalcový systém) zadlabaný, na klíč (rozteč 90 mm), na vložku (rozteč 85 mm) nebo s WC zamykáním – oliva (rozteč 90 mm)		
panty: typ Z – pro zárubeň systému DIN, typ O – pro kovovou zárubeň („60“-„90“ – 3 ks), typ D – pro dřevěnou zárubeň nebo skrytý DUO nikl satén („60“-„80“ – 2 ks, „90“ – 3 ks)		
kolekce BLACK: čelo magnetického zámku a panty DUO ve standardu v černé barvě		
DOPLŇKOVÉ (za příplatek)		
rekuperační seřiznutí	bez příplatku	
výplň z plně dřevotřískové desky (vhodné použít 3 panty na křídle)	71/84,80	
třetí pant v křídle:		
typ D, typ C pro šířku „60“-„80“	14/16,60	
skrytý DUO pro šířku „60“-„80“	38/45,50	
změna standardního pantu DUO na pant DUO v bílé nebo černé barvě (cena za 1 ks)	7/8,30	
falcový systém kolekce BLACK: změna odstínu zámku na černý	bez příplatku	
změna odstínu zámku DUO na černý nebo zlatý (lesk)	7/8,30	
rám (umožňující samostatné zkrácení dveřního křídla do 50 mm)	10/12,40	
zesílení pod dveřní zavírač	9/10,30	
ochrana spodní části rámu proti nadměrnému působení vlhkosti (netýká se křidel s ventilačním seřiznutím)	7/8,30	
ventilační seřiznutí	12/14,50	
čiré tvrzené sklo o tloušťce 4 mm	+10%	

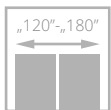
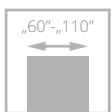

EURO aktuální cena



CZK aktuální cena



dveře CAMBIO, verze 00, zárubeň nastaviteľná systém DIN

CAMBIO

od **288** /345,90



- **pevná konstrukce - dřevěný rám obložený profilovanými deskami**
- **třívrstvý nátěrový systém** – životnost barvy na dlouhá léta
- bohatá paleta barevného provedení podle vzorníků **RAL a NCS**
- **pant typ Z, typ O a nastavitelný typ DUO**



skrytý pant DUO černý – standard pro bezfalcové provedení kolekce BLACK



skrytý pant DUO bílý – varianta pro bezfalcové provedení



hrana křídla v laminátu v odstínu černá, šedá nebo grafit - varianta (netýká se kolekce BLACK)

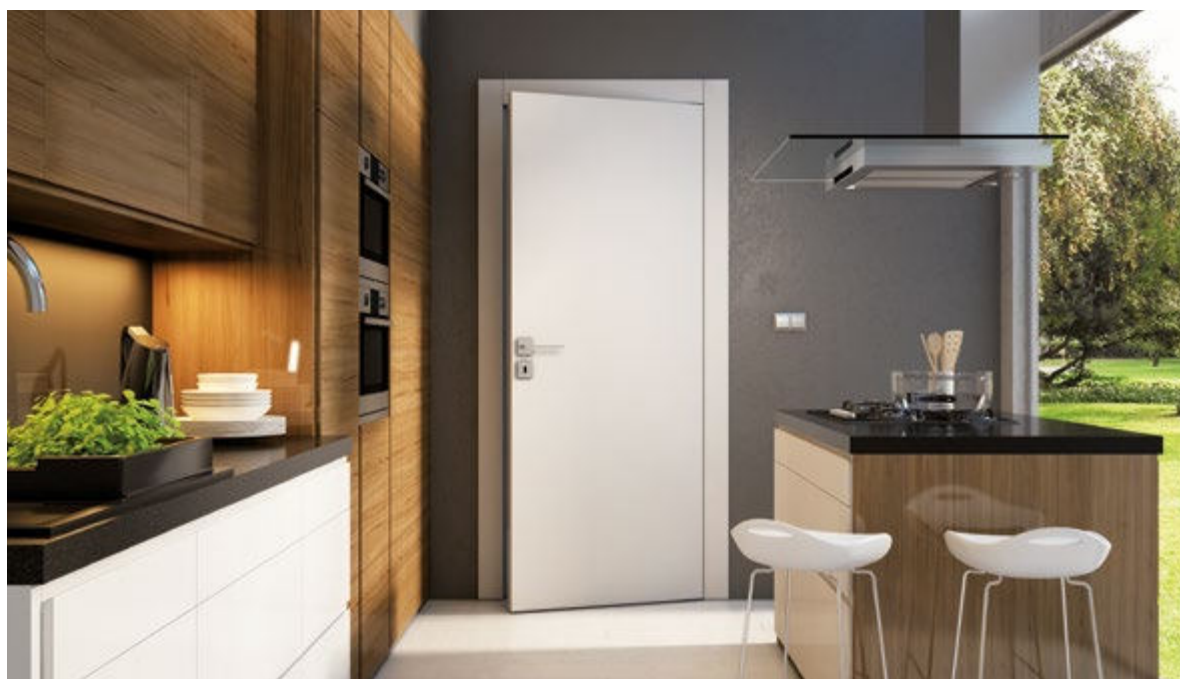

dveře CAMBIO, verze 00, zárubeň nastaviteľná systém DIN DUO

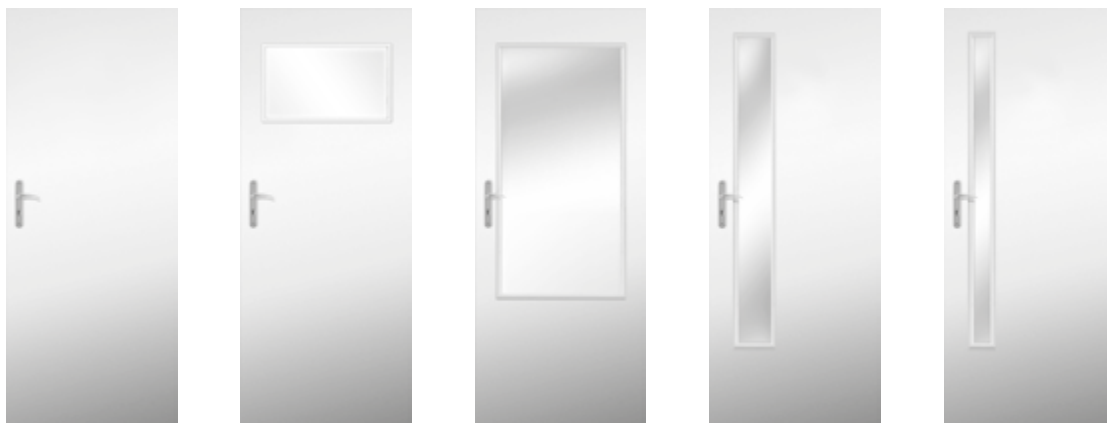

VERZE	00 / V00	02 / V2S	03SD / V3SD	04 / V4SD	05 / V5SD
BÍLÁ	288/345,90	347/416,70	364/436,60	364/436,60	364/436,60
BÉŽOVÁ, ŠEDÁ	323/387,30	382/458,10	398/477,90	398/477,90	398/477,90
ČERNÁ	357/428,70	416/499,40	433/519,30	433/519,30	433/519,30

BAREVNÉ PŘÍKRYTÍ

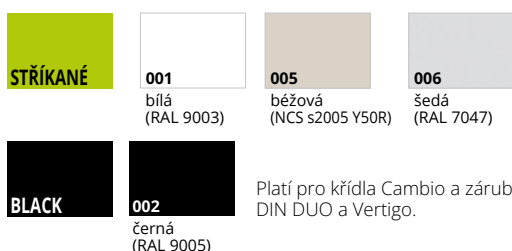

Platí pro křídla Cambio a zárubně DIN, DIN DUO a Vertigo.

VOLITELNÉ BAREVNÉ PŘÍKRYTÍ



doplatek k základní bílé barvě (RAL 9003), šedé (7047), béžové NCS s2005 Y50R podle barevných skupin RAL, NCS (str. 10)

SKUPINA I	SKUPINA II	SKUPINA III	SKUPINA IV	SKUPINA V
116/138,60	131/157,20	143/171,70	172/206,50	207/247,90

ZÁRUBNĚ

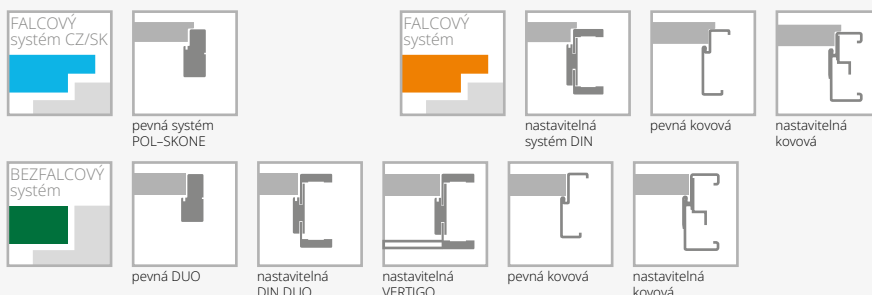

VYBAVENÍ

STANDARDNÍ	
sklo matné bílé nebo hladké čiré o tloušťce 4 mm	
u verze 03SD tvrzené, matné bílé sklo	
jednobodový zámek, rozteč 72 mm (falcový systém) nebo magnetický (bezfalcový systém) zadlabaný, na klíč (rozteč 90 mm), na vložku (rozteč 85 mm) nebo s WC zamykáním – oliva (rozteč 90 mm)	
panty stříbrné: typ Z – pro zárubeň systému DIN, typ O – pro kovovou zárubeň („60“-„90“ – 3 ks), typ D – pro dřevěnou zárubeň nebo skrytý DUO nikl satén („60“-„80“ – 2 ks, „90“ – 3 ks)	
kolekce BLACK: čelo magnetického zámku a panty DUO ve standardu v černé barvě	
DOPLŇKOVÉ (za příplatek)	
rozměr „100“ (vzhled zasklení stejný jako u „90“)	14/16,60
rozměr „110“ (vzhled zasklení stejný jako u „90“)	28/33,10
systém REVES (verze 00)	76/91,00
rekuperační seříznutí	bez příplatku
výplň z děrované dřevotřískové desky	52/62,10
výplň z plně dřevotřískové desky (vhodné použít 3 panty na křídle)	71/84,80
třetí pant v křídle nebo nastavitelný čepový pant (cena za 1 ks): typ D, typ C pro šířku „60“-„80“ skrytý DUO pro šířku „60“-„80“	14/16,60 38/45,50
změna standardního pantu DUO na pant DUO v bílé nebo černé barvě (cena za 1 ks)	7/8,30

falcový systém kolekce BLACK: změna odstínu zámku na černý	bez příplatku
rám (umožňující samostatné zkrácení dveřního křídla do 50 mm)	10/12,40
rám (umožňující samostatné zkrácení dveřního křídla do 90 mm)	14/16,60
zesílení pod dveřní zavirač	9/10,30
ochrana spodní části rámu proti nadměrnému působení vlhkosti (netýká se křídla s ventilačním seříznutím)	7/8,30
dveře vyšší 2100 mm (falcový systém), 2140 mm (bezfalcový systém)	+10%
dveře vyšší 2200 mm (falcový systém), 2240 mm (bezfalcový systém)	+20%
ventilační seříznutí	12/14,50
tvrzené sklo: verze 02, 04, 05	16/18,60
změna odstínu zámku DUO na černý nebo zlatý (lesk)	7/8,30
hrana křídla v laminátu v odstínu černá, šedá nebo grafit	41/49,70
čiré tvrzené sklo o tloušťce 4 mm	+10%

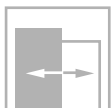
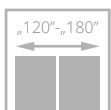
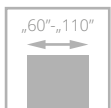

dveře SIMPLE, verze 00, zárubeň nastavitelná systém DIN

SIMPLE

od **288** /345,90



- **pevná konstrukce - dřevěný rám obložený HDF deskami**
- výplň tvoří vrstva se strukturou „**medová plástev**“
- **třívrstvý nátěrový systém** - životnost barvy na dlouhá léta
- bohatá paleta barevného provedení podle vzorníků **RAL a NCS**
- **pant** typ Z, typ O a nastavitelný typ DUO



pohled na frézování



skrytý pant DUO bílý - varianta pro bezfalcové provedení



nový typ frézování



hrana křídla v laminátu v odstínu černá, šedá nebo grafit - varianta (netýká se kolekce BLACK)



dveře SIMPLE, verze 02 (dveře vlevo), verze 00 (dveře vpravo), nastavitelná zárubeň systém DIN

EURO aktuální cena



CZK aktuální cena





VERZE	00 / V00	01 / V1SD	02 / V2SD	03 / V4SD	04 / V4SM
BÍLÁ	288/345,90	377/451,90	437/524,30	377/451,90	377/451,90
BĚŽOVÁ, ŠEDÁ	323/387,30	411/493,20	471/565,70	411/493,20	411/493,20
ČERNÁ	357/428,70	446/534,60	506/607,00	446/534,60	446/534,60

BAREVNÉ PROVEDENÍ

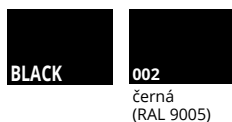
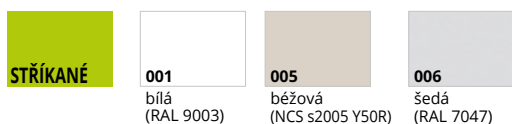

Platí pro křídla Cambio a zárubně DIN, DIN DUO a Vertigo.

VOLITELNÉ BAREVNÉ PROVEDENÍ



doplatek k základní bílé barvě (RAL 9003), šedé (7047), béžové NCS s2005 Y50R podle barevných skupin RAL, NCS (str. 10)

SKUPINA I	SKUPINA II	SKUPINA III	SKUPINA IV	SKUPINA V
116/138,60	131/157,20	143/171,70	172/206,50	207/247,90

DVEŘE VYŠŠÍ



ZÁRUBNĚ



VYBAVENÍ

STANDARDNÍ		
sklo matné bílé nebo hladké čiré o tloušťce 4 mm		
u verze 01 a 02 tvrzené, matné bílé sklo o tloušťce 4 mm		
jednobodový zámek, rozteč 72 mm (falcový systém) nebo magnetický (bezfalcový systém) zadlabaný, na klíč (rozteč 90 mm), na vložku (rozteč 85 mm) nebo s WC zamykáním – oliva (rozteč 90 mm)		
panty: typ Z – pro zárubeň systému DIN, typ O – pro kovovou zárubeň („60“-„90“ – 3 ks), typ D – pro dřevěnou zárubeň nebo skrytý DUO nikl satén („60“-„80“ – 2 ks, „90“ – 3 ks)		
kolekce BLACK: čelo magnetického zámku a panty DUO ve standardu v černé barvě		
DOPLŇKOVÉ (za příplatek)		
rozměr „100“ (vzhled zasklení stejně jako u „90“)	14/16,60	
rozměr „110“ (vzhled zasklení stejně jako u „90“)	28/33,10	
systém REVES (verze 00)	76/91,00	
rekuperační seříznutí		bez příplatku
výplň z děrované dřevotřískové desky	52/62,10	
výplň z plné dřevotřískové desky (vhodné použít 3 panty na křídle)	71/84,80	
třetí pant v křídle nebo nastavitelný čepový pant (cena za 1 ks):		
typ D, typ C pro šířku „60“-„80“	14/16,60	
skrytý DUO pro šířku „60“-„80“	38/45,50	
změna standardního pantu DUO na pant DUO v bílé nebo černé barvě (cena za 1ks)		7/8,30
falcový systém kolekce BLACK: změna odstínu zámku na černý		bez příplatku
rám (umožňující samostatné zkrácení dveřního křídla do 50 mm)		10/12,40
rám (umožňující samostatné zkrácení dveřního křídla do 90 mm)		14/16,60
zesílení pod dveřní závirač		9/10,30
ochrana spodní části rámu proti nadměrnému působení vlhkosti (netýká se křídel s ventilačním seříznutím)		7/8,30
dveře vyšší 2100 mm (falcový systém), 2140 mm (bezfalcový systém)		+10%
dveře vyšší 2200 mm (falcový systém), 2240 mm (bezfalcový systém)		+20%
ventilační seříznutí		12/14,50
hrana křídla v laminátu v odstínu černá, šedá nebo grafit		41/49,70
tvrzené sklo (verze 03, 04)		16/18,60
čiré tvrzené sklo o tloušťce 4 mm (verze 01, 02)		+10%

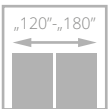
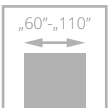

třída II



dveře SUBITO, verze 07, nastavitelná zárubeň SYSTEM DIN

SUBITO

od **254** / 305,00

- **pevná konstrukce** – dřevěný rám
- **třívrstvý nátěrový systém** – životnost barvy na dlouhá léta
- pestrá paleta barevného provedení **RAL i NCS**
- **nastavitelný pant** typ C nebo nastavitelný typ DUO



hrana křídla v laminátu v barvě černá, šedá nebo grafit - varianta (netýká se kolekce BLACK)

EURO aktuální cena



CZK aktuální cena



dveře SUBITO, verze 07, nastavitelná zárubeň SYSTEM DIN



VERZE	01 / VF1	02 / VF2	03 / VF3	04 / VF14	05 / VF15	06 / VF9	07 / VF16
BÍLÁ	254/305,00	254/305,00	254/305,00	254/305,00	254/305,00	254/305,00	254/305,00
BÉŽOVÁ, ŠEDÁ	289/346,30	289/346,30	289/346,30	289/346,30	289/346,30	289/346,30	289/346,30
ČERNÁ	323/387,70	323/387,70	323/387,70	323/387,70	323/387,70	323/387,70	323/387,70

BAREVNÉ PROVEDENÍ

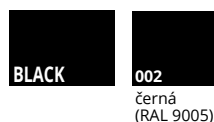

Platí pro křídla Subito a zárubně DIN, DIN DUO a Vertigo.

VOLITELNÉ BAREVNÉ PROVEDENÍ



doplatek k základní bílé barvě (RAL 9003), šedé (7047), béžové NCS s2005 Y50R podle barevných skupin RAL, NCS (str. 10)

SKUPINA I	SKUPINA II	SKUPINA III	SKUPINA IV	SKUPINA V
116/138,60	131/157,20	143/171,70	172/206,50	207/247,90

ZÁRUBNĚ

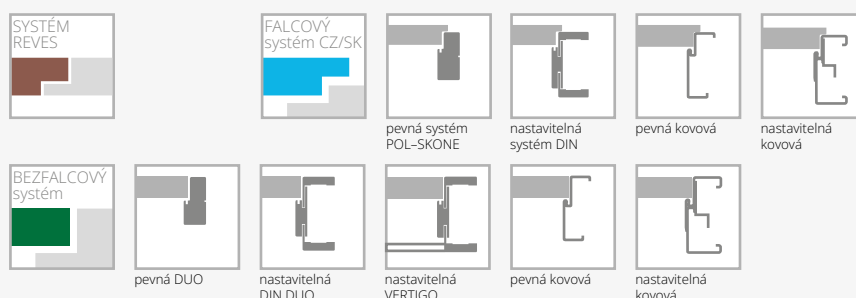

VYBAVENÍ

STANDARDNÍ	
jednobodový zámek, rozteč 72 mm (falcový systém) nebo magnetický (bezfalcový systém) zadlabaný, na klíč (rozteč 90 mm), na vložku (rozteč 85 mm) nebo s WC zamykáním – oliva (rozteč 90 mm)	
panty: typ O – pro zárubeň systému DIN, typ O – pro kovovou zárubeň („60“-„90“ – 3 ks), typ O – pro dřevěnou zárubeň („60“-„80“ – 3 ks, „90“ – 3 ks) nebo skrytý DUO nikl satén („60“-„80“ – 2 ks, „90“ – 3 ks)	
v případě křídla se samozavíračem a DIN nebo kovovým rámem je nutné použít panty typu T v počtu "60"-„80" - 3 kusy, "90"-„110" - 4 ks. (výměna standardních pantů za panty typu T za příplatek).	
kolekce BLACK: standardní čelní plech s magnetickým zámekem a panty DUO v černé barvě	
vzor 07 - u dvoukřídlých dveří je možné objednat symetrické dělení: 60+60, 70+70, 80+80, 90+90	
nelze objednat asymetrické dvoukřídlé dveře (týká se provedení 07).	
DOPLŇKOVÉ (za příplatek)	
rozměr „100“	14/16,60
rozměr „110“	28/33,10
systém REVES	76/91,00
rekuperační seřiznutí	bez příplatku
výplň z děrované dřevotřískové desky	52/62,10
výplň z plné dřevotřískové desky (vhodné použít 3 panty na křídle)	71/84,80

třetí pant v křídle:

typ C pro šířku „60“-„80“	14/16,60
skrytý DUO pro šířku „60“-„80“	38/45,50
změna standardního pantu DUO na pant DUO v bílé barvě (cena za 1ks)	7/8,30
falcový systém kolekce BLACK:	
změna barvy zámku na černý	bez příplatku
rám (umožňující samostatné zkrácení dveřního křídla do 50 mm)	10/12,40
rám (umožňující samostatné zkrácení dveřního křídla do 90 mm)	14/16,60
zesílení pod dveřní zavírač	9/10,30
ochrana spodní části rámu proti nadměrnému působení vlhkosti (netýká se křídla s ventilačním seřiznutím)	7/8,30
dveře vyšší 2100 mm (falcový systém), 2140 mm (bezfalcový systém)	+10%
dveře vyšší 2200 mm (falcový systém), 2240 mm (bezfalcový systém)	+20%
ventilační seřiznutí	12/14,50
hrana křídla v laminátu v barvě černá, šedá nebo grafit	41/49,70

SUBLIME

od **325** /^{390,20}



- **pevná konstrukce – dřevěný rám obložený HDF deskami**
- výplň tvoří **plná dřevotřískica**
- **třívrstvý nátěrový systém** – životnost barvy na dlouhá léta
- bohatá paleta barevného provedení podle vzorníků **RAL a NCS**
- **nastavitelný pant typ Z, typ O a nastavitelný typ DUO**



frézování na povrchu křídla v šířce 30 mm u verze B9



frézování na povrchu křídla v šířce 15 mm u verze B12



frézování na povrchu křídla v šířce 4 mm u verzí A1–A3 a B2–B6



hrana křídla v laminátu v odstínu černá, šedá nebo grafit - varianta (netýká se kolekce BLACK)



dveře SUBLIME, verze B12, zárubeň nastavitelná systém DIN

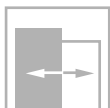
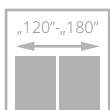
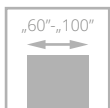

EURO aktuální cena



CZK aktuální cena



dveře SUBLIME, verze B12, zárubeň nastavitelná systém DIN

FALCOVÝ SYSTÉM



VERZE	A0 / V00	A1 / VF1	A2 / VF2	A3 / VF3	B2 / VF4	B4 / VF5	B6 / VF6	B9 / VF7	B12 / VF8
BÍLÁ	325/390,20	351/421,70	351/421,70	361/433,70	351/421,70	351/421,70	361/433,70	361/433,70	361/433,70
BÉŽOVÁ, ŠEDÁ	360/431,60	386/463,00	386/463,00	396/475,00	386/463,00	386/463,00	396/475,00	396/475,00	396/475,00
ČERNÁ	394/473,00	420/504,40	420/504,40	430/516,40	420/504,40	420/504,40	430/516,40	430/516,40	430/516,40

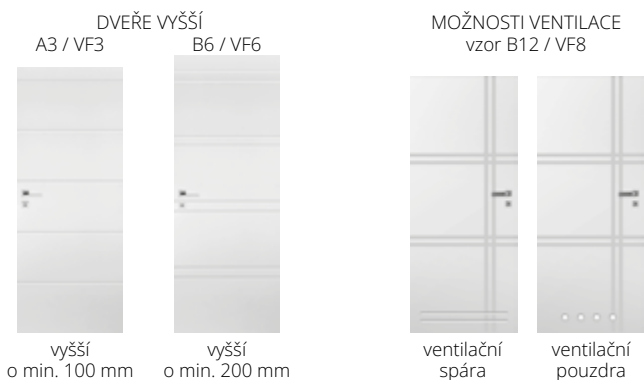

BAREVNÉ PROVEDENÍ

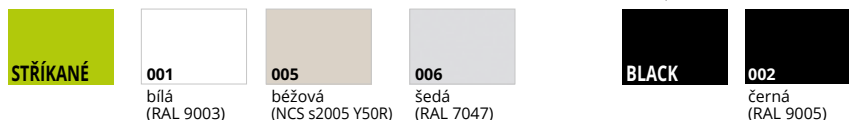

Platí pro křídla Sublime a zárubně DIN, DIN DUO a Vertigo.

VOLITELNÉ BAREVNÉ PROVEDENÍ

STRÍKANÉ

odstíny vzorníku RAL a NCS (kromě metalických)

SKUPINA I	SKUPINA II	SKUPINA III	SKUPINA IV	SKUPINA V
116/138,60	131/157,20	143/171,70	172/206,50	207/247,90

doplatek k základní bílé barvě (RAL 9003), šedé (7047), béžové NCS s2005 Y50R podle barevných skupin RAL, NCS (str. 10)

ZÁRUBNĚ

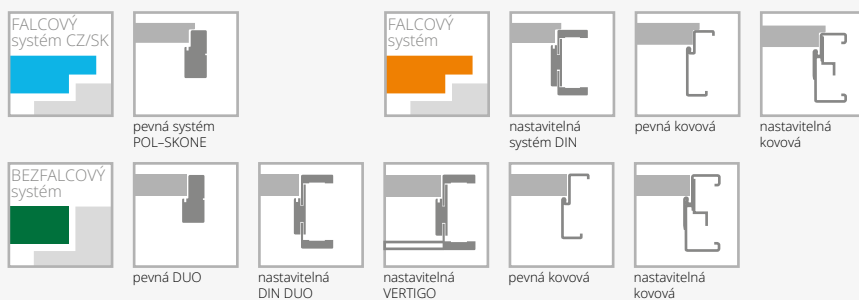

VYBAVENÍ

STANDARDNÍ		
jednobodový zámek, rozteč 72 mm (falcový systém) nebo magnetický (bezfalcový systém) zadlabaný, na klíč (rozteč 90 mm), na vložku (rozteč 85 mm) nebo s WC zamykáním – oliva (rozteč 90 mm)		změna standardního pantu DUO na pant DUO v bílé nebo černé barvě (cena za 1 ks) 7/8,30
panty: typ Z – pro zárubeň systému DIN, typ O – pro kovovou zárubeň („60“-„90“ – 3 ks), typ C – pro dřevěnou zárubeň („60“-„80“ – 2 ks, „90“ – 3 ks) nebo skrytý DUO nikl satén („60“-„70“ – 2 ks, „80“-„90“ – 3 ks)		změna odstínu zámku DUO na černý nebo zlatý (lesk) 7/8,30
dveře vyšší než je standard - netypicky rozmístěné frézování		falcový systém kolekce BLACK: 22/26,90
kolekce BLACK: čelo magnetického zámku a panty DUO ve standardu v černé barvě		změna odstínu pantu typ T na černý (cena za 1 ks) bez příplatku
verze B9 širší frézování, verze B12, A1-A3, B2-B6 užší frézování		změna odstínu zámku na černý 10/12,40
DOPLŇKOVÉ (za příplatek)		rám (umožňující samostatné zkrácení dveřního křídla do 50 mm) 14/16,60
rozměr „100“	+20%	rám (umožňující samostatné zkrácení dveřního křídla do 90 mm) 14/16,60
systém REVES	76/91,00	zesílení pod dveřní zavírač 9/10,30
rekuperační seříznutí	bez příplatku	ventilační seříznutí 12/14,50
výplň z plné dřevotřískové desky (vhodné použít 3 panty na křídle)	34/41,40	ochrana spodní části rámu proti nadměrnému působení vlhkosti (netýká se křídel s ventilačním seříznutím) 7/8,30
třetí pant v křídle:		dveře vyšší 2100 mm (falcový systém), 2140 mm (bezfalcový systém) +10%
typ C pro šířku „60“-„80“	14/16,60	dveře vyšší 2200 mm (falcový systém), 2240 mm (bezfalcový systém) +20%
skrytý DUO pro šířku „60“-„70“	38/45,50	hrana křídla v laminátu v odstínu černá, šedá nebo grafit 41/49,70

TIARA

od **344** / 413,00

Inspirujte se
INDIGO BLUE

- **pevná konstrukce – dřevěný rám obložený HDF deskami**
- výplň tvoří **plná dřevotříská**
- **třívrstvý nátěrový systém** – životnost barvy na dlouhá léta
- bohatá paleta barevného provedení podle vzorníků **RAL a NCS**
- **nastavitelný pant typ Z, typ O a nastavitelný typ DUO**



standard: ozdobné hliníkové lišty na povrchu křídla v odstínu chrom matný



skrytý pant DUO bílý – varianta pro bezfalcové provedení



volitelně: ozdobné hliníkové lišty na povrchu křídla v černé, zlaté (lesk) barvě nebo odstínu chrom (lesk) – str. 153



skrytý pant DUO černý – standard pro bezfalcové provedení kolekce BLACK

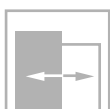
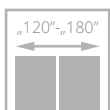
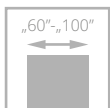

dveře TIARA, verze W02, RAL 5011, zárubeň nastaviteľná systém DIN



dveře TIARA, verze W02, zárubeň nastaviteľná DIN DUO

EURO aktuální cena



CZK aktuální cena



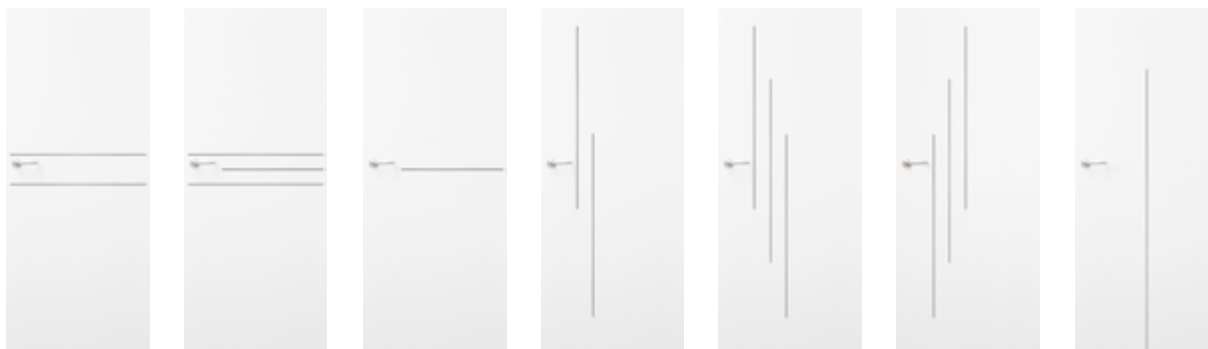

VERZE	W01 / VD1	W02 / VD2	W07 / VD7	W03 / VD3	W04 / VD4	W06 / VD6	W08 / VD8
BÍLÁ	344/413,00	344/413,00	344/413,00	344/413,00	344/413,00	344/413,00	344/413,00
BÉŽOVÁ, ŠEDÁ	379/454,30	379/454,30	379/454,30	379/454,30	379/454,30	379/454,30	379/454,30
ČERNÁ	448/537,10	448/537,10	448/537,10	448/537,10	448/537,10	448/537,10	448/537,10

BAREVNÉ PŘÍKRYTÍ

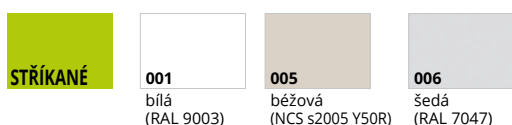

Platí pro křídla Tiara a zárubně DIN, DIN DUO a Vertigo.



hrana křídla v laminátu v odstínu černá, šedá nebo grafit - varianta (netýká se kolekce BLACK)

VOLITELNÉ BAREVNÉ PŘÍKRYTÍ



doplatek k základní bílé barvě (RAL 9003), šedé (7047), béžové NCS s2005 Y50R podle barevných skupin RAL, NCS (str. 10)

SKUPINA I	SKUPINA II	SKUPINA III	SKUPINA IV	SKUPINA V
116/138,60	131/157,20	143/171,70	172/206,50	207/247,90

ZÁRUBNĚ

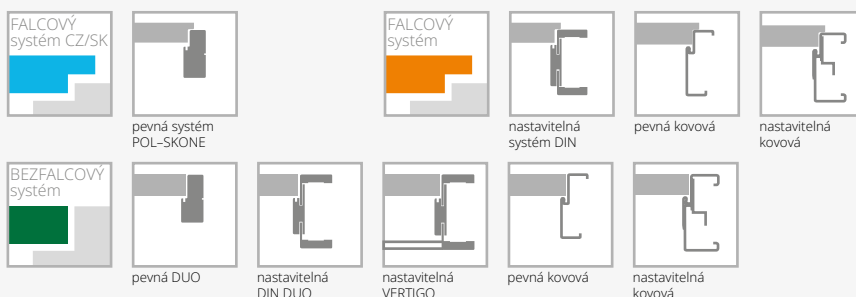

VYBAVENÍ

STANDARDNÍ		
jednobodový zámek, rozteč 72 mm (falcový systém) nebo magnetický (bezfalcový systém) zadlabaný, na klíč (rozteč 90 mm), na vložku (rozteč 85 mm) nebo s WC zamykáním – oliva (rozteč 90 mm)	změna standardního pantu DUO na pant DUO v bílé nebo černé barvě (cena za 1ks)	7/8,30
panty: typ Z – pro zárubeň systému DIN, typ O – pro kovovou zárubeň („60“-„90“ – 3 ks), typ C – pro dřevěnou zárubeň („60“-„80“ – 2 ks, „90“ – 3 ks) nebo skrytý DUO nikl satén („60“-„70“ – 2 ks, „80“-„90“ – 3 ks)	falcový systém kolekce BLACK: změna odstínu zámku na černý	bez příplatku
kolekce BLACK: čelo magnetického zámku a panty DUO ve standardu v černé barvě	rám (umožňující samostatné zkrácení dveřního křídla do 50 mm) (netýká se verze W08)	10/12,40
verze W08: ventilační seřiznutí ani osazení větrací mřížkou není možné	rám (umožňující samostatné zkrácení dveřního křídla do 90 mm) (netýká se verze W08)	14/16,60
DOPLŇKOVÉ (za příplatek)	ochrana spodní části rámu proti nadměrnému působení vlhkosti (netýká se křídla s ventilačním seřiznutím)	7/8,30
rozměr „100“	dveře vyšší 2100 mm (falcový systém), 2140 mm (bezfalcový systém)	+10%
systém REVES	dveře vyšší 2200 mm (falcový systém), 2240 mm (bezfalcový systém)	+20%
rekuperační seřiznutí	ventilační seřiznutí	12/14,50
třetí pant v křídle:	ozdobné hliníkové lišty na povrchu křídla v černé, zlaté (lesk) barvě nebo odstínu chrom lesk	bez příplatku
typ C pro šířku „60“-„80“	změna odstínu zámku DUO na černý nebo zlatý (lesk)	7/8,30
skrytý DUO pro šířku „60“-„70“	hrana křídla v laminátu v odstínu černá, šedá nebo grafit	41/49,70

ESTATO

od **353** /423,70



- **pevná konstrukce** – dřevěný rám obložený HDF deskami
- výplň tvoří **plná dřevotřískka**
- **třívrstvý nátěrový systém** – životnost barvy na dlouhá léta"
- bohatá paleta barevného provedení podle vzorníků **RAL a NCS**
- **tvrdé bezpečnostní sklo** v matné bílé barvě s tloušťkou 6 mm nebo **laminované sklo VSG 44.2 v černé barvě**
- **nastavitelný pant typ Z, typ O a nastavitelný typ DUO**



frézování na povrchu křídla



laminované sklo v matné bílé barvě



hrana křídla v laminátu v odstínu černá, šedá nebo grafit - varianta (netýká se kolekce BLACK)



sklo v černém odstínu - volitelně



dveře ESTATO, verze A02, zárubeň nastavitelná systém DIN

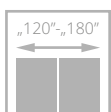
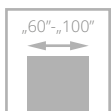

třída II

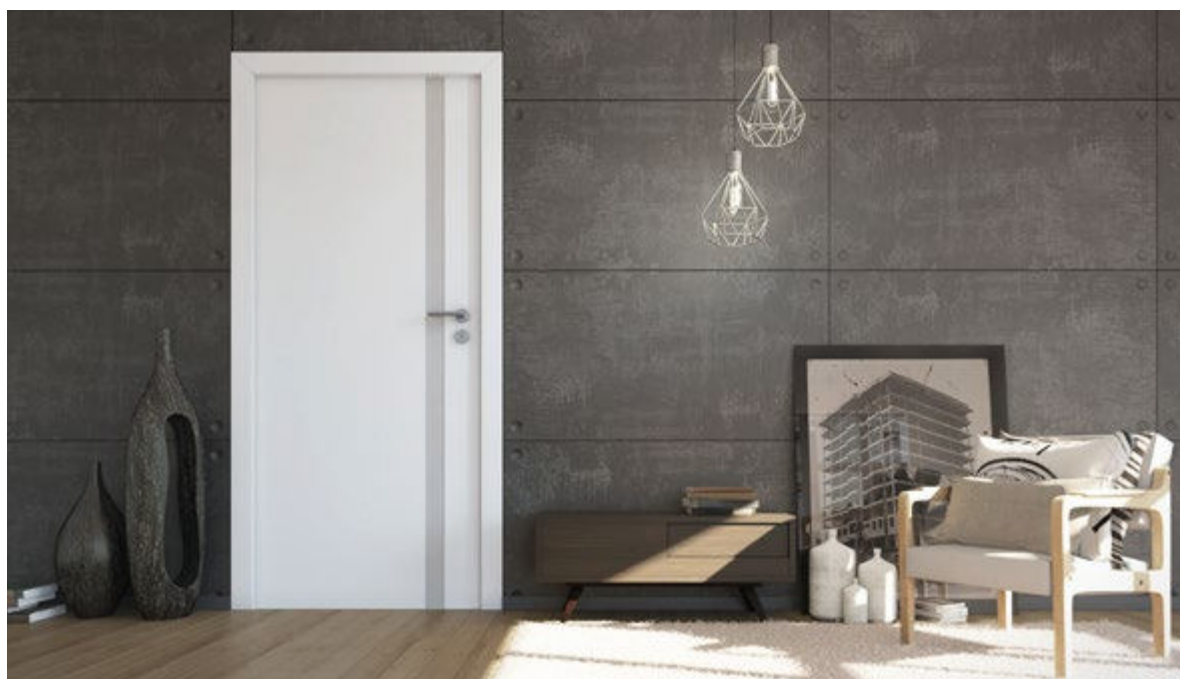

dveře ESTATO, verze A01, zárubeň nastavitelná systém DIN

EURO aktuální cena



CZK aktuální cena





SKLO BÍLÉ

VERZE	A01 / V1SA	A02 / V2SA	A03 / V3SA	B1 / VF11	B2 / VF12	B3 / VF13
BÍLÁ	390/468,00	390/468,00	390/468,00	353/423,70	353/423,70	353/423,70
BĚŽOVÁ, ŠEDÁ	424/509,40	424/509,40	424/509,40	388/465,10	388/465,10	388/465,10



LAMINOVANÉ SKLO ČERNÉ

VRSTVENÉ - LAMINOVANÉ SKLO BÍLÉ MATNÉ

VERZE	A01 / V1SA	A02 / V2SA	A03 / V3SA	A01 / V1SA	A02 / V2SA	A03 / V3SA
BÍLÁ	442/530,90	489/586,80	512/614,10	442/530,90	489/586,80	512/614,10
BĚŽOVÁ, ŠEDÁ	477/572,30	523/628,10	546/655,40	477/572,30	523/628,10	546/655,40

BAREVNÉ PROVEDENÍ

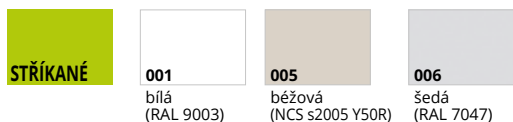

VOLITELNÉ BAREVNÉ PROVEDENÍ



doplatek k základní bílé barvě (RAL 9003), šedé (7047), béžové NCS s2005 Y50R podle barevných skupin RAL, NCS (str. 10)

SKUPINA I	SKUPINA II	SKUPINA III	SKUPINA IV	SKUPINA V
116/138,60	131/157,20	143/171,70	172/206,50	207/247,90

ZÁRUBNĚ

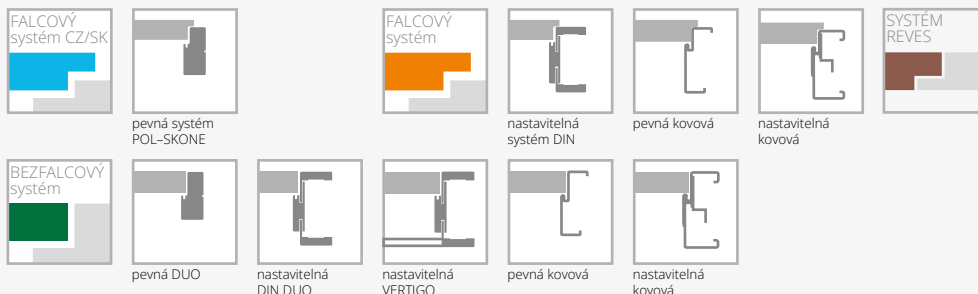

VYBAVENÍ

STANDARDNÍ	
tvrdné sklo matné bílé o tloušťce 6 mm (verze A01-58 mm, A02-208 mm, A03-280 mm)*	
laminované sklo 44.2 v černé nebo matné bílé barvě s tloušťkou 8,5 mm (verze A01- 54 mm, A02 - 205 mm, A03 - 276 mm)	
jednobodový zámek, rozteč 72 mm (falcový systém) nebo magnetický (bezfalcový systém) zadlabaný, na klíč (rozteč 90 mm), na vložku (rozteč 85 mm) nebo s WC zamykáním - oliva (rozteč 90 mm)	
panty: typ Z - pro zárubeň systémů DIN, typ O - pro kovovou zárubeň („60“-„90“ - 3 ks), typ C - pro dřevěnou zárubeň („60“-„80“ - 2 ks, „90“ - 3 ks) nebo skrytý DUO nikl satén („60“-„70“ - 2 ks, „80“-„90“ - 3 ks)	
DOPLŇKOVÉ (za příplatek)	
rozměr „100“	+20%
systém REVES	76/91,00
výplň z plné dřevotřískové desky (vhodné použití 3 panty na křídle)	34/41,40
třetí pant v křídle:	
typ C pro šířku „60“-„80“	14/16,60
skrytý DUO pro šířku „60“-„70“	38/45,50
změna standardního pantu DUO na pant DUO v bílé barvě (cena za 1ks)	7/8,30

falcový systém kolečka BLACK:	
změna odstínu pantu typ T na černý (cena za 1ks)	22/26,90
změna odstínu zámku na černý	bez příplatku
rám (umožňující samostatné zkrácení dveřního křídla do 50 mm) (netýká se verze A01, A02, A03)	10/12,40
rám (umožňující samostatné zkrácení dveřního křídla do 90 mm) (netýká se verze A01, A02, A03)	14/16,60
zesílení pod dveřní zavírač (netýká se verze A01, A02, A03)	9/10,30
ochrana spodní části rámu proti nadměrnému působení vlhkosti (netýká se křídla s ventilačním seříznutím) (netýká se verze A01, A02, A03)	7/8,30
dveře vyšší 2100 mm (falcový systém), 2140 mm (bezfalcový systém) (netýká se v. A01, A02, A03)	+10%
dveře vyšší 2200 mm (falcový systém), 2240 mm (bezfalcový systém) (netýká se v. A01, A02, A03)	+20%
ventilační seříznutí (týká se verze B1, B2, B3)	12/14,50
ventilační seříznutí A01 v šířce „60“ - „100“	34/41,40
ventilační seříznutí A02, A03 v šířce „70“ - „100“	34/41,40
tvrdné sklo o tloušťce 6 mm v odstínu grafit nebo hnědé	+10%
posuvné provedení (netýká se verze A01)	str. 104-108
hrana křídla v laminátu v odstínu černá, šedá nebo grafit	41/49,70

*možná tolerance +/- 1-2 mm

PALAZZO

od **610** /732,40

- **pevná konstrukce – dřevěný rám**
- **unikátní vzor**
- výplň tvoří **plná dřevotříska**
- **třívrstvý nátěrový systém** – životnost barvy na dlouhá léta"
- bohatá paleta barevného provedení podle vzorníků **RAL a NCS**
- **nastavitelný pant typ Z a nastavitelný typ DUO**



frézování na povrchu křídla



dveře ESTATO, verze A02, zárubeň nastavitelná systém DIN

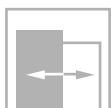
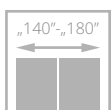
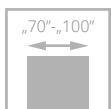

třída II



dveře ESTATO, verze A01, zárubeň nastavitelná systém DIN

EURO aktuální cena



CZK aktuální cena





VERZE W00

BÍLÁ	610/732,40
BÉŽOVÁ, ŠEDÁ	645/773,80
ČERNÁ	679/815,20

BAREVNÉ PROVEDENÍ

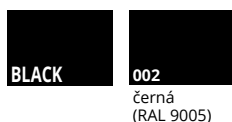
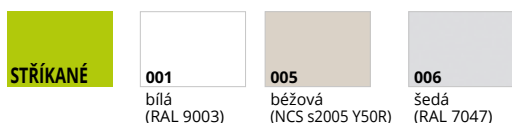

Platí pro zárubně DIN, DIN DUO a Vertigo.

VOLITELNÉ BAREVNÉ PROVEDENÍ



odstíny vzorníku RAL a NCS (kromě metalických)

doplatek k základní bílé barvě (RAL 9003), šedé (7047), béžové NCS s2005 Y50R podle barevných skupin RAL, NCS (str. 10)

SKUPINA I	SKUPINA II	SKUPINA III	SKUPINA IV	SKUPINA V
116/138,60	131/157,20	143/171,70	172/206,50	207/247,90

ZÁRUBNĚ

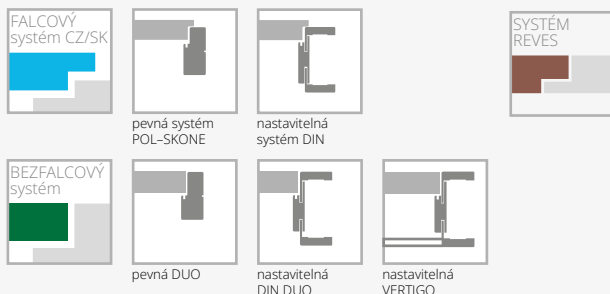

VYBAVENÍ

STANDARDNÍ	DOPLŇKOVÉ (za příplatek)
jednobodový zámek, rozteč 72 mm (falcový systém) nebo magnetický (bezfalcový systém) zadlabaný, na klíč (rozteč 90 mm), na vložku (rozteč 85 mm) nebo s WC zamykáním – oliva (rozteč 90 mm)	rozměr „100“ 14/16,60
panty: typ Z – pro zárubeň systému DIN, typ C – pro dřevěnou zárubeň („60“-„80“ – 2 ks, „90“ – 3 ks) nebo skrytý DUO nikl satén („60“-„70“ – 2 ks, „80“-„90“ – 3 ks)	systém REVES 76/91,00
nelze použít dveřní zavírač	rekuperační seříznutí bez příplatku
	třetí pant v křídle:
	typ C pro šířku „60“-„80“ 14/16,60
	skrytý DUO pro šířku „60“-„70“ 38/45,50
	změna standardního pantu DUO na pant DUO v bílé barvě (cena za 1 ks) 7/8,30
	ochrana spodní části rámu proti nadměrnému působení vlhkosti (netýká se křídel s ventilačním seříznutím) 7/8,30
	ventilační seříznutí 12/14,50

VERTIGO

od **610**_{/732,40}



- **pevná konstrukce s dřevěným rámem obloženým HDF deskami**
- **třívrstvý nátěrový systém** – životnost barvy na dlouhá léta
- bohatá paleta barevného provedení podle vzorníků **RAL a NCS**
- **tvrdé bezpečnostní sklo** v matné bílé barvě s tloušťkou 6 mm
- nastavitelný pant typ C a nastavitelný typ DUO



rámeček



skrytý pant DUO bílý – varianta pro bezfalcové provedení



standardní spojovací lišt pod úhlem 45° zárubně DIN DUO



dveře VERTIGO, verze W03, zárubeň nastavitelná systém DIN

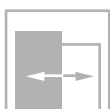
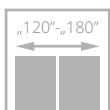
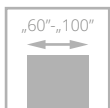

EURO aktuální cena



CZK aktuální cena



dveře VERTIGO, verze W02, zárubeň nastavitelná systém VERTIGO



VERZE	W00 / V01	OSD / V1SD	W02 / V02	W02S1 / V2SD
BÍLÁ	610/732,40	610/732,40	610/732,40	610/732,40
BÉŽOVÁ, ŠEDÁ	645/773,80	645/773,80	645/773,80	645/773,80
ČERNÁ	679/815,20	-	679/815,20	-



VERZE	W03 / V03	W03S1 / V3S1	W03S2 / V3S2	W03S3 / V3S3
BÍLÁ	610/732,40	610/732,40	610/732,40	610/732,40
BÉŽOVÁ, ŠEDÁ	645/773,80	645/773,80	645/773,80	645/773,80
ČERNÁ	679/815,20	-	-	-

BAREVNÉ PŘÍKRYTÍ

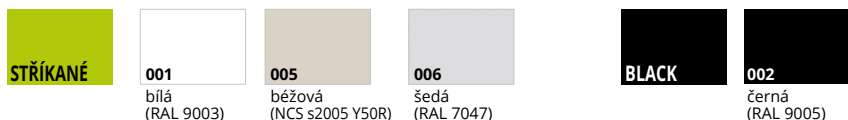

Platí pro křídla Vertigo W00, W02, W03 a zárubně DIN, DIN DUO a Vertigo.

VOLITELNÉ BAREVNÉ PŘÍKRYTÍ



doplatek k základní bílé barvě (RAL 9003), šedé (7047), béžové NCS s2005 Y50R podle barevných skupin RAL, NCS (str. 10)

SKUPINA I	SKUPINA II	SKUPINA III	SKUPINA IV	SKUPINA V
138/165,10	172/206,50	207/247,90	241/289,20	276/330,60

ZÁRUBNĚ

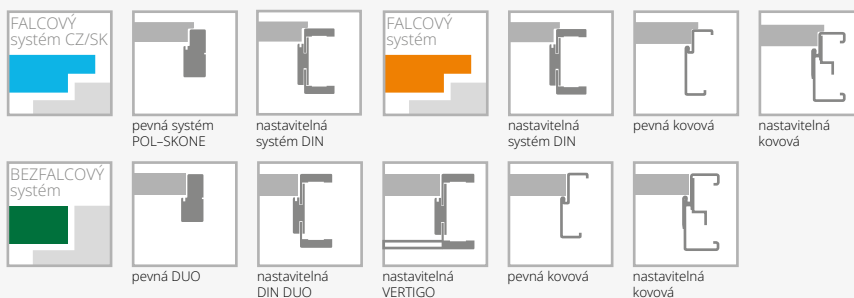

VYBAVENÍ

STANDARDNÍ	rekuperační seřiznutí	bez příplatku
tvrdé sklo matné bílé o tloušťce 6 mm	systém REVES (verze W00, W02, W03) (nad rozsah ZW5 je úhel otevření dveří 87°)	76/91,00
nelze použít čiré sklo	třetí pant v křídle:	
jednobodový zámek, rozteč 72 mm (falcový systém) nebo magnetický (bezfalcový systém) zadlabaný, na klíč (rozteč 90 mm), na vložku (rozteč 85 mm) nebo s WC zamykáním - oliva (rozteč 90 mm)	typ C pro šířku „60“-„80“	14/16,60
panty: typ Z - pro zárubeň systému DIN, typ O - pro kovovou zárubeň („60“-„90“ - 3 ks), typ C - pro dřevěnou zárubeň nebo skrytý DUO nikl satén („60“-„80“ - 2 ks, „90“ - 3 ks)	skrytý DUO pro šířku „60“-„80“	38/45,50
nelze použít dveřní zavírač	změna standardního pantu DUO na pant DUO v bílé nebo černé barvě (cena za 1ks)	7/8,30
kolekce BLACK: čelo magnetického zámku a panty DUO ve standardu v černé barvě	falcový systém kolekce BLACK: změna odstínu zámku na černý	bez příplatku
DOPLŇKOVÉ (za příplatek)	ochrana spodní části rámu proti nadměrnému působení vlhkosti (netýká se křidel s ventilačním seřiznutím)	7/8,30
rozměr „100“	dveře vyšší 2140 (bezfalcový systém)	+10%
	ventilační seřiznutí	12/14,50

VILANO

od **610** /732,40



- **pevná konstrukce s dřevěným rámem obloženým HDF deskami**
- **třívrstvý nátěrový systém** – životnost barvy na dlouhá léta
- bohatá paleta barevného provedení podle vzorníků **RAL a NCS**
- **tvrdé bezpečnostní sklo** v matné bílé barvě s tloušťkou 6 mm
- nastavitelný pant typ C a nastavitelný typ DUO



skrytý pant DUO bílý – varianta pro bezfalcové provedení



profil rámečku



dveře VILANO, verze W00, zárubeň nastavitelná DIN

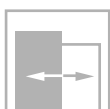
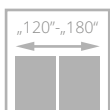
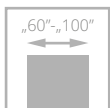

EURO aktuální cena



CZK aktuální cena



dveře VILANO, verze W00, zárubeň nastavitelná DIN



VERZE	W00 / V01	OSD / V1SD
BÍLÁ	610/732,40	610/732,40
BĚŽOVÁ, ŠEDÁ	645/773,80	645/773,80
ČERNÁ	679/815,20	-

Platí pro křídla Vilano W00 a zárubně DIN, DIN DUO a Vertigo.

BAREVNÉ PROVEDENÍ

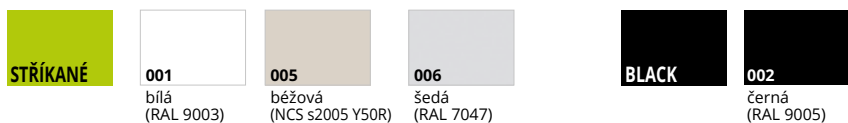

VOLITELNÉ BAREVNÉ PROVEDENÍ

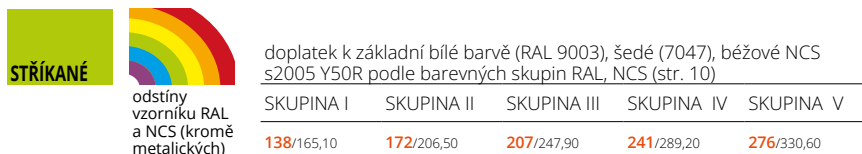

ZÁRUBNĚ

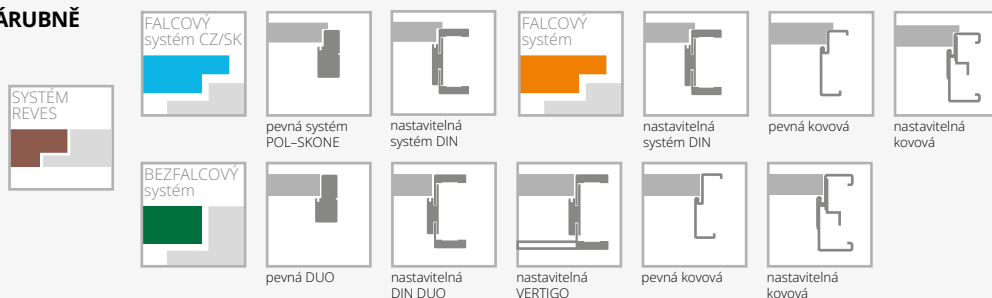

VYBAVENÍ

STANDARDNÍ		
tvrzené, matně bílé sklo o tloušťce 6 mm nelze použít čiré sklo	rekuperační seříznutí	bez příplatku
jednobodový zámek, rozteč 72 mm (falcový systém) nebo magnetický (bezfalcový systém) zadlabaný, na klíč (rozteč 90 mm), na vložku (rozteč 85 mm) nebo s WC zamykáním – oliva (rozteč 90 mm)	systém REVES (verze W00) (nad rozsah ZW4 je úhel otevření dveří 88°)	76/91,00
panty: typ Z – pro zárubeň systému DIN, typ O – pro kovovou zárubeň („60“-„90“ – 3 ks), typ C – pro dřevěnou zárubeň nebo skrytý DUO nikl satén („60“-„80“ – 2 ks, „90“ – 3 ks)	třetí pant v křídle: typ C pro šířku „60“-„80“ skrytý DUO pro šířku „60“-„80“	14/16,60 38/45,50
nelze použít dveřní zavírač	změna standardního pantu DUO na pant DUO v bílé nebo černé barvě (cena za 1 ks)	7/8,30
DOPLŇKOVÉ (za příplatek)	falcový systém kolecko BLACK: změna odstínu zámku na černý	bez příplatku
rozměr „100“	ochrana spodní části rámu proti nadměrnému působení vlhkosti (netýká se křidel s ventilačním seříznutím)	7/8,30
	dveře vyšší 2140 mm (bezfalcový systém)	+10%
	ventilační seříznutí	12/14,50

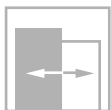
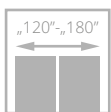
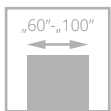

pro křídla s ventilací



dveře MODERN, verze 02, zárubeň nastavitelná systém DIN

MODERN

od **610** /732,40



- **pevná konstrukce s dřevěným rámem obloženým HDF deskami**
- **třívrstvý nátěrový systém** – životnost barvy na dlouhá léta
- bohatá paleta barevného provedení podle vzorníků **RAL a NCS**
- nastavitelný pant typ C a nastavitelný typ DUO



profil rámu křídla



skrytý pant DUO bílý – varianta pro bezfalcové provedení



obložková a horní lišta natíraná



dveře MODERN, verze 02 s horní lištou, zárubeň nastavitelná systém DIN

EURO aktuální cena



CZK aktuální cena





VERZE	01 / V01	01S6 / V1S6	02 / V02	02S6 / V2S6
BÍLÁ	610/732,40	711/853,70	610/732,40	711/853,70
BĚŽOVÁ, ŠEDÁ	645/773,80	746/895,00	645/773,80	746/895,00
ČERNÁ	679/815,20	-	679/815,20	-



VERZE	05 / V05	05S8 / V5S8	08 / V08	08S10 / V8S10
BÍLÁ	610/732,40	711/853,70	610/732,40	711/853,70
BĚŽOVÁ, ŠEDÁ	645/773,80	746/895,00	645/773,80	746/895,00
ČERNÁ	679/815,20	-	679/815,20	-

BAREVNÉ PROVEDENÍ



Platí pro křídla Modern 01, 02, 05, 08 a zárubně DIN, DIN DUO a Vertigo.

VOLITELNÉ BAREVNÉ PROVEDENÍ



odstíny vzorníku RAL a NCS (kromě metalických)

doplatek k základní bílé barvě (RAL 9003), šedé (7047), béžové NCS s2005 Y50R podle barevných skupin RAL, NCS (str. 10)

SKUPINA I	SKUPINA II	SKUPINA III	SKUPINA IV	SKUPINA V
138/165,10	172/206,50	207/247,90	241/289,20	276/330,60

ZÁRUBNĚ



VYBAVENÍ

STANDARDNÍ	DOPLŇKOVÉ (za příplatek)
sklo matné bílé nebo hladké čiré o tloušťce 4 mm	rozměr „100“ +20%
dřevěné příčky	rekuperační seříznutí bez příplatku
jednobodový zámek, rozteč 72 mm (falcový systém) nebo magnetický (bezfalcový systém) zadlabaný, na klíč (rozteč 90 mm), na vložku (rozteč 85 mm) nebo s WC zamykáním – oliva (rozteč 90 mm)	systém REVES (verze 01, 02, 05, 08) 76/91,00
panty: typ C – pro dřevěnou zárubeň („60“-„80“ – 2 ks, „90“ – 3 ks), typ Z – pro zárubeň systému DIN, typ O – pro kovovou zárubeň („60“-„90“ – 3 ks), nebo skrytý DUO nikl satén („60“-„80“ – 2 ks, „90“ – 3 ks)	třetí pant v křídle:
nelze použít dveřní zavírač	typ C pro šířku „60“-„80“ 14/16,60
kolekce BLACK: čelo magnetického zámku a panty DUO ve standardu v černé barvě	skrytý DUO pro šířku „60“-„80“ 38/45,50
	změna standardního pantu DUO na pant DUO v bílé nebo černé barvě (cena za 1 ks) 7/8,30
	falcový systém kolekce BLACK: změna odstínu zámku na černý bez příplatku
	ochrana spodní části rámu proti nadměrnému působení vlhkosti (netýká se křídla s ventilačním seříznutím) 7/8,30
	dveře vyšší 2140 mm (bezfalcový systém) +10%
	ventilační seříznutí 12/14,50

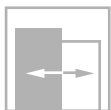
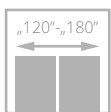
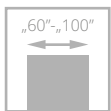

pro křídla
s ventilací



dveře MODENA, verze 02, zárubeň nastavitelná systém DIN

MODENA

od **610** /732,40

- **pevná konstrukce s dřevěným rámem obloženým HDF deskami**
- **třívrstvý nátěrový systém** – životnost barvy na dlouhá léta
- bohatá paleta barevného provedení podle vzorníků RAL a NCS
- nastavitelný pant typ C a nastavitelný typ DUO



profil rámu křídla



dveře MODENA, verze 08, zárubeň nastavitelná systém DIN DUO



VERZE	02 / V02	05 / V05	08 / V08
BÍLÁ	610/732,40	610/732,40	610/732,40
BÉŽOVÁ, ŠEDÁ	645/773,80	645/773,80	645/773,80
ČERNÁ	679/815,20	679/815,20	679/815,20

BAREVNÉ PŘEVEDENÍ



Platí pro zárubně DIN, DIN DUO a Vertigo.

VOLITELNÉ BAREVNÉ PŘEVEDENÍ



odstíny vzorníku RAL a NCS (kromě metalických)

doplatek k základní bílé barvě (RAL 9003), šedé (7047), béžové NCS s2005 Y50R podle barevných skupin RAL, NCS (str. 10)

SKUPINA I	SKUPINA II	SKUPINA III	SKUPINA IV	SKUPINA V
138/165,10	172/206,50	207/247,90	241/289,20	276/330,60

ZÁRUBNĚ

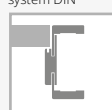

VYBAVENÍ

STANDARDNÍ
jednobodový zámek, rozteč 72 mm (falcový systém) nebo magnetický (bezfalcový systém) zadlabaný, na klíč (rozteč 90 mm), na vložku (rozteč 85 mm) nebo s WC zamykáním – oliva (rozteč 90 mm)
panty: typ Z – pro zárubeň systému DIN („60“-„90“ – 3 ks), typ C – pro dřevěnou zárubeň, nebo skrytý DUO niki satén („60“-„80“ – 2 ks, „90“ – 3 ks)
nelze použít dveřní zavírač

DOPLŇKOVÉ (za příplatek)	
rozměr „100“	+10%
systém REVES	76/91,00
rekuperační seříznutí	bez příplatku
třetí pant v křídle: typ K pro šířku „60“-„80“	14/16,60
skrytý DUO pro šířku „60“-„80“	38/45,50
změna standardního pantu DUO na pant DUO v bílé nebo černé barvě (cena za 1ks)	7/8,30
ventilační seříznutí	12/14,50
ochrana spodní části rámu proti nadměrnému působení vlhkosti (netýká se křidel s ventilačním seříznutím)	7/8,30
dveře vyšší 2140 mm (bezfalcový systém)	+10%

LOFTY

od **226**_{271,40}

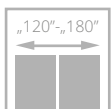
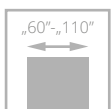

dveře LOFTY, verze W00, nastavitelná zárubeň SYSTÉM DIN barva dveře black

- **pevná konstrukce - dřevěný rám obložený HDF deskami**
- výplň tvoří **plná dřevotříska**
- pant typ Z, zesílený typ O a nastavitelný typ DUO



dveře LOFTY, verze W00, nastavitelná zárubeň DIN černá barva 244

EURO aktuální cena



CZK aktuální cena





CENA KOMPLETU
=
CENA KŘÍDLA
+
CENA ZÁRUBNĚ DIN/DIN DUO
(244 nebo 644 černá)
nebo
CENA ZÁRUBNĚ HARMONY
(černá RAL 9005)
nebo
CENA KOVOVÉ ZÁRUBNĚ

VERZE	W00 / V00
ECO TOP	226/271,40
LAMISTONE CPL	259/310,30
SILKSTONE	259/310,30
DÝHOVANÉ A	380/455,60
DÝHOVANÉ D	511/612,80

BAREVNÉ PROVEDENÍ

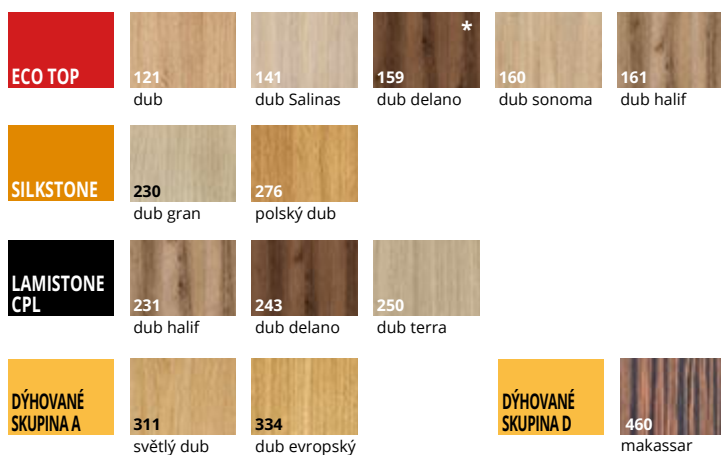

ZÁRUBNĚ

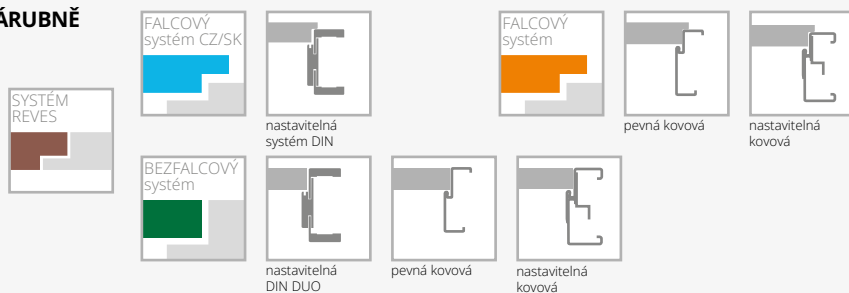

VYBAVENÍ

STANDARDNÍ		
jednobodový zámek, rozteč 72 mm (falcový systém) nebo magnetický (bezfalcový systém) zadlabaný, na klíč (rozteč 90 mm), na vložku (rozteč 85 mm) nebo s WC zamykáním – oliva (rozteč 90 mm)		rám (umožňující samostatné zkrácení dveřního křídla do 50 mm) 10/12,40
panty: typ Z – pro zárubeň systému DIN, typ O – pro kovovou zárubeň („60“-„90“ – 3 ks) nebo skrytý DUO nikl satén („60“-„80“ – 2 ks, „90“ – 3 ks)		rám (umožňující samostatné zkrácení dveřního křídla do 90 mm) 14/16,60
		zesílení pod dveřní zavírač 9/10,30
		ochrana spodní části rámu proti nadměrnému působení vlhkosti (netýká se křídla s ventilačním seříznutím) 7/8,30
		dveře vyšší 2100 mm (falcový systém), 2140 mm (bezfalcový systém) +10%
		dveře vyšší 2200 mm (falcový systém), 2240 mm (bezfalcový systém) +20%
		ventilační seříznutí 12/14,50
		hrana křídla v černé barvě: bez příplatku
		hrana ABS v barvě černé nebo dub polský (týká se pouze falcového systému) 34/41,40
DOPLŇKOVÉ (za příplatek)		
rozměr „100“	+20%	
rozměr „110“	+40%	
systém REVES	76/91,00	
rekuperační seříznutí	bez příplatku	
třetí pant v křídle nebo nastavitelný čepový pant (cena za 1 ks): skrytý DUO pro šířku „60“-„80“	45/53,80	

ARCO

od **216** / 258,60



- **pevná konstrukce** rámu z vysoce kvalitní MDF desky
- certifikát FSC Mix dostupný na dotaz zákazníka



rám má svislou kresbu, panely a výplň vodorovnou



panely, zasklení



za příplatek: **laminované sklo VSG 22.1 v černé barvě - NOVINKA**

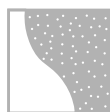
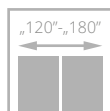
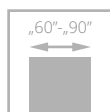

pro křídla s ventilací



dveře ARCO, verze W03P, zárubeň nastavitelná systém DIN



Značka odpovědného lesnictví

ARCO s certifikátem FSC Mix dostupný na dotaz zákazníka

EURO aktuální cena



CZK aktuální cena



dveře ARCO, verze W02 (dveře vlevo i vpravo), zárubeň nastavitelná DIN



VERZE	W02P / V02	W2S / V2S2	W02 / V2S5	W2D / V1SD	W03P / V03	W3S / V3S2	W03 / V3S5	W5P / V4S2	W5S / V4S4	W05 / V4S3
ECO TOP	216/258,60	216/258,60	216/258,60	247/295,90	216/258,60	216/258,60	216/258,60	216/258,60	247/295,90	216/258,60
SILKSTONE	250/300,00	250/300,00	250/300,00	283/339,30	250/300,00	250/300,00	250/300,00	250/300,00	283/339,30	250/300,00
LAMISTONE										



VERZE	W06 / V05	W6S1 / V5S1	W6S2 / V5S2	W6S3 / V5S3	W07 / V06	W07S1 / V6S1	W07S3 / V3S3	W08 / V07	W08S1 / V7S1	W08S4 / V7S4
ECO TOP	216/258,60	216/258,60	216/258,60	247/295,90	216/258,60	216/258,60	216/258,60	216/258,60	216/258,60	216/258,60
SILKSTONE	250/300,00	250/300,00	250/300,00	283/339,30	250/300,00	250/300,00	250/300,00	250/300,00	250/300,00	250/300,00
LAMISTONE										

BAREVNÉ PROVEDENÍ

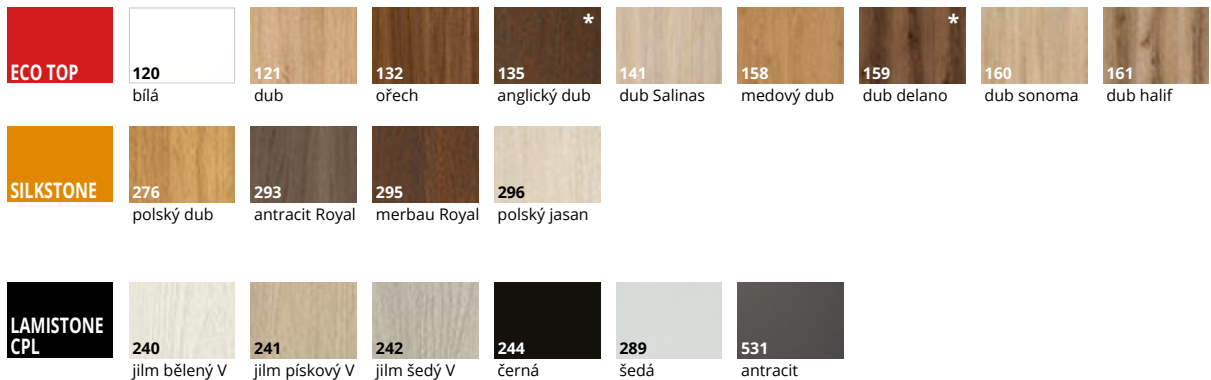

ZÁRUBNĚ



VYBAVENÍ

STANDARDNÍ	DOPLŇKOVÉ (za příplatek)
sklo matné bílé/hnědé nebo hladké čiré o tloušťce 4 mm	rekuperační seřiznutí +10%
verze W2D, W5S, W05, W6S1, W6S2, W6S3 standard – tvrzené sklo, matné bílé/hnědé	ventilační seřiznutí 12/14,50
jednobodový zámek, rozteč 72 mm (falcový systém) nebo magnetický (bezfalcový systém) zadlabaný, na klíč (rozteč 90 mm), na vložku (rozteč 85 mm) nebo s WC zamykáním – oliva (rozteč 90 mm)	laminované sklo VSG 22.1 bílá barva nebo čiré (platí pro 1 skl. tabuli): verze W02, W08 10/12,40 verze W03 9/10,30
panty: typ Z – pro zárubeň systému DIN, typ O – pro kovovou zárubeň, typ E – pro MDF zárubeň nebo skrytý DUO nikl satén („60“-, „90“ – 3 ks)	čiré tvrzené sklo v tloušťce 4 mm +10%
nelze použít dveřní zavírač	laminované sklo VSG 22.1 černá barva (platí pro 1 skl. tabuli): verze W02, W08 10/12,40 verze W03 9/10,30
nelze použít padací těsnění	

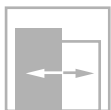
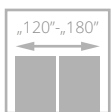
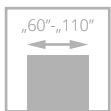

třída II

EURO aktuální cena



CZK aktuální cena



dveře INTER-AMBER, verze F00, zárubeň nastavitelná systém DIN

INTER-AMBER

od **129**/155,20

- **pevná konstrukce - dřevěný rám obložený HDF deskami**
- **bohatá paleta barevného** provedení s povrchem ECO TOP a HIGH TOP
- verze AS4, 03SD - **tvrdé bezpečnostní sklo** s tloušťkou 4 mm v odstínu bílá nebo hnědá matná



příčky AS4



dveře INTER-AMBER, verze F06 (dveře vlevo), verze A00 (dveře vpravo), zárubeň nastavitelná systém DIN

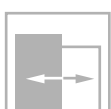
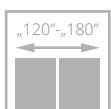
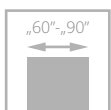

pro křídla
s ventilací



dveře SEDO, verze W00, nastavitelná zárubeň SYSTÉM DIN

SEDO

od **271** /324,80

- **pevná konstrukce rámu** z vysoce kvalitní MDF desky
- **široká nabídka barevných provedení povrchů UNI MAT PLUS** se speciální vrstvou odolnou proti otiskům prstů

EURO aktuální cena



CZK aktuální cena



dveře SEDO, verze W00, nastavitelná zárubeň SYSTÉM DIN

NOVINKA!
možnost černých
příček

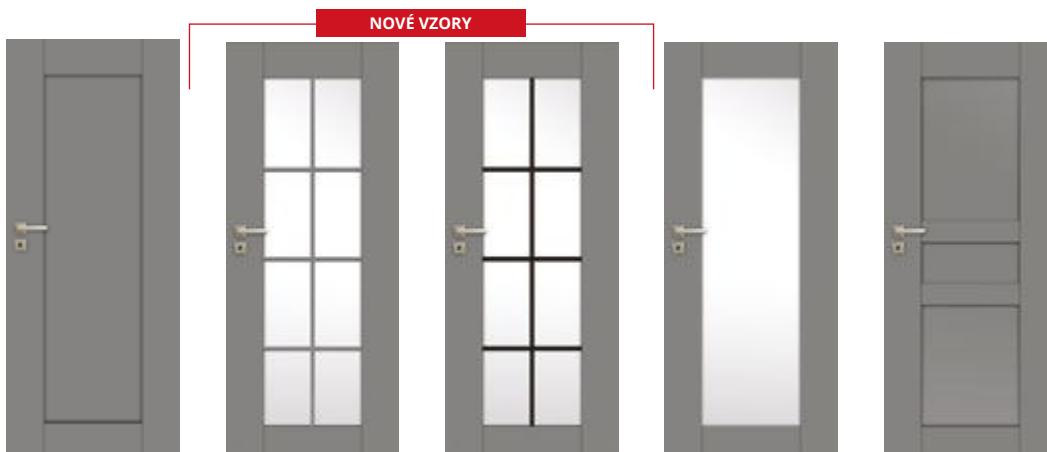

VERZE	W00 / V00	W01S8	W01S8 černé příčky	W01 / V1SD	W02 / V02
výška	271/324,80	340/407,60	340/407,60	286/343,00	286/343,00
výšky 2140 mm (bezfalcové)	336/403,40	412/494,50	412/494,50	353/424,10	353/424,10
výšky 2240 mm (bezfalcové)	367/440,70	450/540,00	450/540,00	384/461,40	384/461,40

NOVINKA



NOVINKA

VERZE	W03 / V03	W04 / V04	NOVÉ CENY
standardní výška	286/343,00	286/343,00	
výška 2140 mm (bezfalcové)	353/424,10	353/424,10	
výška 2240 mm (bezfalcové)	384/461,40	384/461,40	

BAREVNÁ PROVEDENÍ

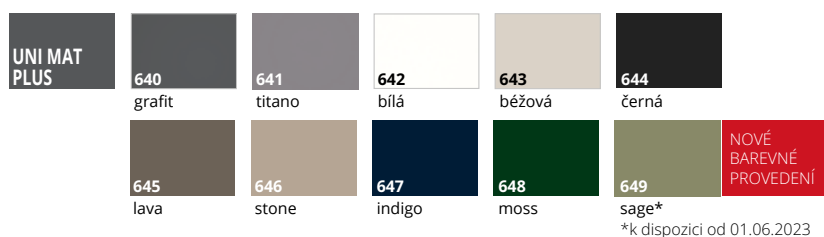

*k dispozici od 01.06.2023

ZÁRUBNĚ

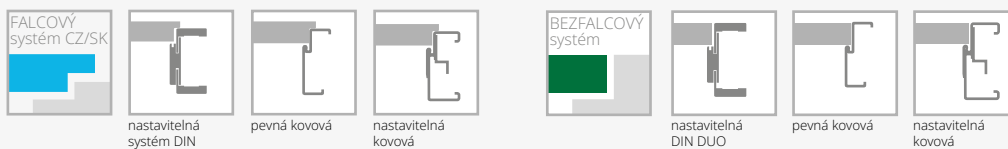

VYBAVENÍ

STANDARDNÍ

verze W00: panel o tloušťce 12 mm
verze W01: tvrzené sklo matné bílé o tloušťce 4 mm
verze W01, W01S8: tvrzené sklo průhledné nebo matné bílé o tloušťce 4 mm
není možné použít vrstvené sklo – laminované – typ VSG 22.1, VSG 33.1
jednobodový zámek, rozteč 72 mm (falcový systém) nebo magnetický (bezfalcový systém) zadlabací, na klíč (rozteč 90 mm), na vložku (rozteč 85 mm) nebo s WC zamykáním – olíva (rozteč 90 mm)
černá 644, falcový systém: zámek v černé barvě,
panty v provedení kartáčovaný nikl
černá 644, bezfalcový systém: zámek a panty v černé barvě

panty: typ B – pro zárubeň systému DIN, typ D – pro MDF zárubeň, typ M – pro kovovou zárubeň nebo skrytý DUO nikl satén („60“-„90“ – 3 ks)
černá 644: skrytý pant DUO v černé barvě

nelze použít dveřní zavírač

nelze použít padací těsnění

DOPLŇKOVÉ (za příplatek)

rekuperační seřiznutí (jen pro standardní výšku) **+10%**

ventilační seřiznutí (str. 135) **12/14,50**

verze W01S8: příčky v černé barvě bez příplatku

CREATO

od **389** /466,30

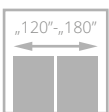
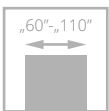

dveře CREATO, verze A02, nastavitelná zárubeň SYSTÉM DIN

- **pevná konstrukce - dřevěný rám**
- výplň tvoří **plná dřevotřísk**
- **bohatá paleta barevného provedení povrchu UNI MAT PLUS, který se vyznačuje hmatově hedvábným dojmem a speciální vrstvou odolnou proti otiskům prstů**
- **bezpečnostní laminované sklo VSG 44.2 v černé barvě**
- **pant typ Z nebo nastavitelný DUO**



skrytý pant bílý - volitelně



dveře CREATO, verze A01, obložková zárubeň SYSTÉM DIN

EURO aktuální cena



CZK aktuální cena





SKLO ČIRÉ, LAMINOVANÉ SKLO BÍLÉ MATNÉ NEBO ČERNÉ

VERZE **A01 / V1SA** **A02 / V2SA** **A03 / V3SA**

389/466,30

421/504,80

437/523,90



SKLO TVRZENÉ BÍLÉ MATNÉ NEBO GRAFITOVÉ O TLOUŠŤCE 6 MM

VERZE **A01 / V1SA** **A02 / V2SA** **A03 / V3SA**

389/466,30

421/504,80

437/523,90

BAREVNÉ PROVEDENÍ

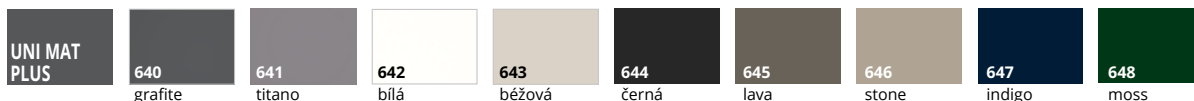

ZÁRUBNĚ



VYBAVENÍ

STANDARDNÍ

laminované sklo 44.2 v barvě černé, čiré nebo bílé matné o tloušťce 8,5 mm (verze A01 – 58 mm, A02 – 208 mm, A03 – 280 mm)*
provedení s černým vrstveným sklem: zámek v černé barvě,
T-panty v černé barvě

provedení s matným bílým laminovaným, čirým nebo bílým matným sklem: zámek a panty ve stříbrné barvě

jednobodový zámek, rozteč 72 mm (falcový systém) nebo magnetický (bezfalcový systém) zadlabací, na klíč (rozteč 90 mm), na vložku (rozteč 85 mm) nebo s WC zamykáním – oliva (rozteč 90 mm)

panty: typ Z – pro zárubeň systému DIN („60“-„90“ – 3 ks), typ O – pro kovovou zárubeň, typ C – pro dřevěnou zárubeň, nebo skrytý DUO nikl satén („60“-„80“ – 2 ks, „90“ – 3 ks)

nelze použít dveřní zavírač

nelze použít ochranu dolního profilu rámu proti působení nadměrné vlhkosti

*možná tolerance +/- 1-2 mm

DOPLŇKOVÉ (za příplatek)

velikost „100“	+20%
systém REVES	76/91,00
třetí pant u křídla:	
typ C pro šíř. „60“-„80“	14/16,60
skrytý DUO pro šíř. „60“-„70“	38/45,50
hrany křídla v černé barvě	17/20,70
změna standardního pantu DUO na pant DUO v bílé nebo černé barvě (cena za 1ks)	7/8,30
posuvný systém (neplatí pro verzi A01)	str. 104-108
ventilační výřez A01 v šířkách „60“-„100“ (str. 149)	34/41,40
ventilační seřiznutí A02, A03 v šířkách „70“-„100“ (str. 137)	34/41,40
výplň z plně dřevotřísky (doporučuje se doplnění třetího pantu)	34/41,40

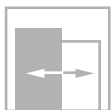
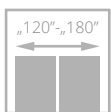
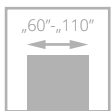

EURO aktuální cena



CZK aktuální cena



dveře HAPTIC, verze 00, zárubeň nastavitelná DIN

HAPTIC

od **189** /227,20



- **pevná konstrukce - dřevěný rám obložený HDF deskami**
- **bohatá paleta barevného provedení povrchu UNI MAT PLUS**, který se vyznačuje s hmatově hedvábným dojmem a speciální vrstvou odolnou proti otiskům prstů
- pant typ Z, typ E nebo nastavitelný DUO



dveře HAPTIC, verze 00, zárubeň nastavitelná DIN



VERZE	00 / V00	02 / V2S	04 / V4SD	05 / V5SD	03SD / V3SD
	189/227,20	237/284,70	261/313,70	261/313,70	306/367,00



HRANY ABS

příplatek 34/41,40

BAREVNÉ PROVEDENÍ

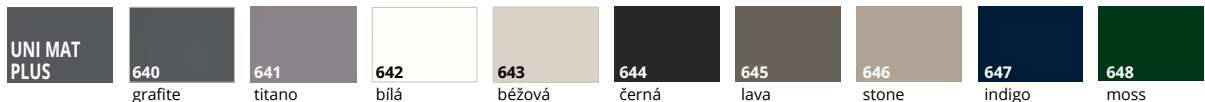

ZÁRUBĚ

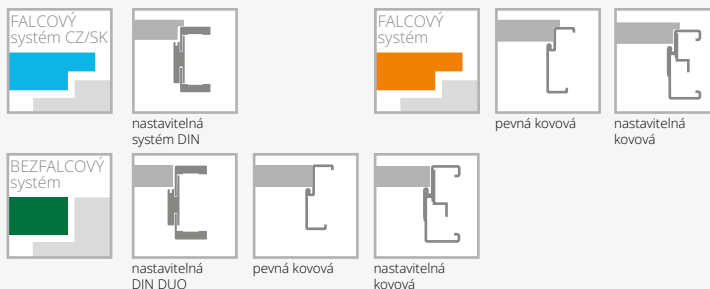

VYBAVENÍ

STANDARDNÍ		
sklo matné bílé/hnědé nebo hladké čiré o tloušťce 4 mm		
verze 03SD standard – tvrzené sklo matné bílé/hnědé 4 mm		
jednobodový zámek, rozteč 72 mm (falcový systém) nebo magnetický (bezfalcový systém) zadlabaný, na klíč (rozteč 90 mm), na vložku (rozteč 85 mm) nebo s WC zamykáním – oliva (rozteč 90 mm)		
panty: typ Z – pro zárubeň systému DIN, typ O – pro kovovou zárubeň, typ E – pro MDF zárubeň („60“-„90“ – 3 ks), skrytý DUO nikl satén („60“-„80“ – 2 ks, „90“ – 3 ks)		
DOPLŇKOVÉ (za příplatek)		
rozměr „100“ (vzhled zasklení stejně jako u „90“)	14/16,60	
rozměr „110“ (vzhled zasklení stejně jako u „90“)	28/33,10	
systém REVES (verze 00)	76/91,00	
rekuperační seřiznutí		bez příplatku
výplň z děrované dřevotřískové desky	52/62,10	
výplň z plné dřevotřískové desky	71/84,80	
třetí pant v křídle nebo nastavitelný čepový pant (cena za 1 ks): skrytý DUO pro šířku „60“-„80“	38/45,50	
změna odstínu zámku DUO na černý nebo zlatý (lesk)		7/8,30
rám (umožňující samostatné zkrácení dveřního křídla do 50 mm)		10/12,40
rám (umožňující samostatné zkrácení dveřního křídla do 90 mm)		14/16,60
zesílení pod dveřní zavirač		9/10,30
ochrana spodní části rámu proti nadměrnému působení vlhkosti (netýká se křídel s ventilačním seřiznutím)		7/8,30
dveře vyšší 2100 mm (falcový systém CZ/SK, netýká se zárubní MDF), 2140 mm (bezfalcový systém)		+10%
dveře vyšší 2200 mm (falcový systém CZ/SK, netýká se zárubní MDF), 2240 mm (bezfalcový systém)		+20%
ventilační seřiznutí		12/14,50
tvrzené sklo (verze 02, 04, 05)		16/18,60
čiré tvrzené sklo o tloušťce 4 mm		+10%
hrana ABS v barvě černá, titano, antracit, bílá, nebo dub polský (týká se pouze falcového systému)		34/41,40

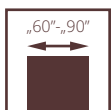

pro křídla
s ventilací



dveře MODO, verze W00, zárubeň nastavitelná DIN

MODO

od **305** /366,20

NOVINKA

- **pevná konstrukce** - rámy z vysoce kvalitní MDF
- **svislé a vodorovné** rámy o stejné tloušťce 40 mm
- rám z MDF s povrchovou úpravou **UNI MAT PLUS, LAMISTONE, SILKSTONE**
- deska z MDF o síle 12mm s povrchovou úpravou **UNI MAT PLUS, LAMISTONE, SILKSTONE**
- profilovaný **dekorativní** rámeček



profil rámečku



dveře MODO, verze W00, zárubeň nastavitelná DIN

EURO aktuální cena



CZK aktuální cena





NOVÝ VZOR

VERZE	W00 / V01	W01 / V1SD	W02 / V02	W03 / V03
standardní výška	305/366,20	320/384,40	320/384,40	320/384,40
výška 2140 mm (bezfalcové)	336/403,40	353/424,10	353/424,10	353/424,10
výška 2240 mm (bezfalcové)	367/440,70	384/461,40	384/461,40	384/461,40

BAREVNÉ PŘÍKRYTÍ

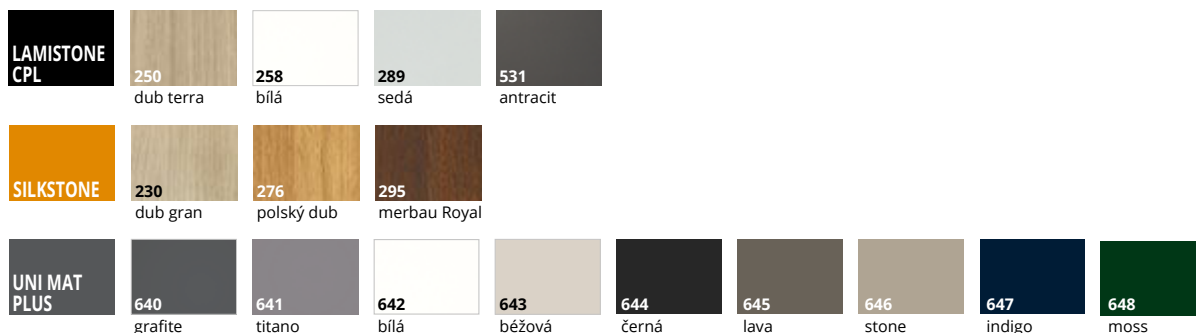

ZÁRUBNĚ



VEŠKOVÁNÍ

STANDARDNÍ	DOPLŇKOVÉ (za příplatek)
verze W01 - tvrzené sklo bílé matné o tloušťka 4 mm	rekuperační seřiznutí +10%
jednobodový zámek z bílého pozinku, rozteč 72 mm (falcový systém), v barvě UNI MAT PLUS černá 644, jednobodový zámek v černé barvě, rozteč 72 mm (falcový systém) nebo magnetický v barvě satén-nikl (bezfalcový systém) zadlabací zámek na klíč (rozteč 90 mm) pro vložku (rozteč 85 mm) nebo pro koupelnový zámek (rozteč 90 mm)	ventilační seřiznutí 12/14,50
UNI MAT PLUS barva černá 644 magnetický zámek v černé barvě (bezfalcový systém) na klíč (rozteč 90 mm) pro vložku (rozteč 85 mm) nebo pro koupelnový zámek (rozteč 90 mm)	čiré tvrzené sklo v tloušťce 4 mm +10%
stříbrné panty: typ B - pro zárubně systém DIN, typ D - pro zárubně z MDF, typ M - pro kovovou zárubně nebo skrytý DUO nikl satén ("60"- "90" - 3 ks). UNI MAT PLUS 644 skryté panty v černé barvě.	
nelze použít dveřní zavírač	
nelze použít padací těsnění	
nelze použít vrstvené sklo VSG 22.1; VSG 33.1	

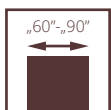

pro křídla
s ventilací



dveře VERI, verze W02, zárubeň nastaviteľná DIN

VERI

od **305** /366,20

NOVINKA

- **pevná konstrukce** - rámy z vysoce kvalitní MDF
- **svislé a vodorovné** rámy o stejné tloušťce 40 mm
- rám z MDF s povrchovou úpravou **UNI MAT PLUS, LAMISTONE, SILKSTONE**
- deska z MDF o síle 12mm s povrchovou úpravou UNI MAT PLUS, LAMISTONE, SILKSTONE
- profilovaný **dekorativní** rámeček



profil rámečku



speciální frézování na spoji rámu

EURO aktuální cena



CZK aktuální cena



dveře VERI, verze W00, zárubeň nastaviteľná DIN DUO



VERZE	W00 / V01	W01 / V1SD	W02 / V02	W03 / V03
standardní výška	305/366,20	320/384,40	320/384,40	320/384,40
výška 2140 mm (bezfalcové)	336/403,40	353/424,10	353/424,10	353/424,10
výška 2240 mm (bezfalcové)	367/440,70	384/461,40	384/461,40	384/461,40

BAREVNÉ PŘÍKRYTÍ

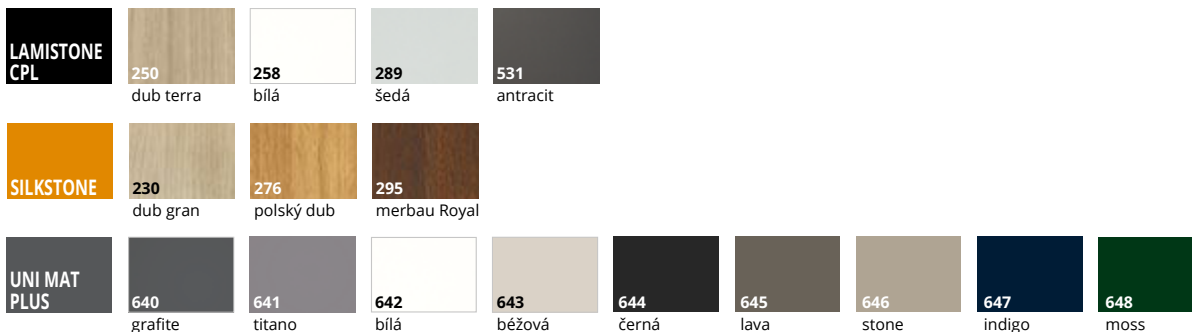

ZÁRUBNĚ

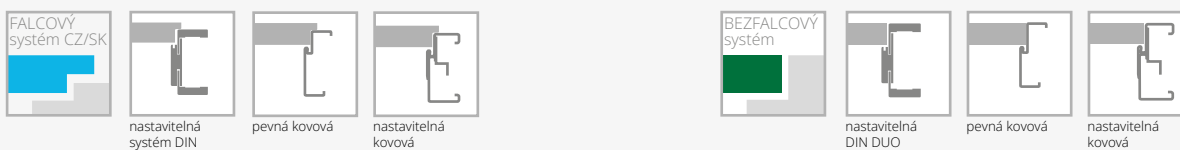

VEŠTAVENÍ

STANDARDNÍ	DOPLŇKOVÉ (za příplatek)
verze W01 - tvrzené sklo bílé matné o tloušťka 4 mm	rekuperační seříznutí +10%
jednobodový zámek z bílého pozinku, rozteč 72 mm (falcový systém), v barvě UNI MAT PLUS černá 644, jednobodový zámek v černé barvě, rozteč 72 mm (falcový systém) nebo magnetický v barvě satén-nikl (bezfalcový systém) zadlabací zámek na klíč (rozteč 90 mm) pro vložku (rozteč 85 mm) nebo pro koupelnový zámek (rozteč 90 mm)	ventilační seříznutí 12/14,50
UNI MAT PLUS barva černá 644 magnetický zámek v černé barvě (bezfalcový systém) na klíč (rozteč 90 mm) pro vložku (rozteč 85 mm) nebo pro koupelnový zámek (rozteč 90 mm)	čiré tvrzené sklo v tloušťce 4 mm +10%
stříbrné panty: typ B - pro zárubně systém DIN, typ D - pro zárubně z MDF, typ M - pro kovovou zárubně nebo skrytý DUO nikl satén ("60"- "90" - 3 ks). UNI MAT PLUS 644 skryté panty v černé barvě.	
nelze použít dveřní zavírač	
nelze použít padací těsnění	
nelze použít vrstvené sklo VSG 22.1; VSG 33.1	

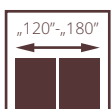
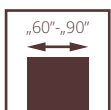

pro křídla s ventilací



dveře EGRO, vzor W00, nastavitelná zárubeň SYSTÉM DIN

EGRO

od **305** /366,20

- **pevná konstrukce** - rámy z vysoce kvalitní MDF
- **svíslé a vodorovné** rámy o stejné tloušťce 40 mm
- rám z MDF s povrchovou úpravou **UNI MAT PLUS, LAMISTONE, SILKSTONE**
- MDF deska o tloušťce 16mm s povrchovou úpravou UNI MAT PLUS, LAMISTONE, SILKSTONE
- **profilovaná** deska o síle 16 mm



profil rámečku

EURO aktuální cena



CZK aktuální cena



dveře EGRO, vzor W00, nastavitelná zárubeň SYSTÉM DIN



VERZE	W00 / V01	W01 / V1SD	W02 / V02	W03 / V2SD	W04 / V03	W05 / V3SD
standardní výška	305/366,20	320/384,40	320/384,40	320/384,40	320/384,40	320/384,40
výška 2140 mm (bezfalcové)	336/403,40	353/424,10	353/424,10	353/424,10	353/424,10	353/424,10
výška 2240 mm (bezfalcové)	367/440,70	384/461,40	384/461,40	384/461,40	384/461,40	384/461,40

BAREVNÉ PROVEDENÍ

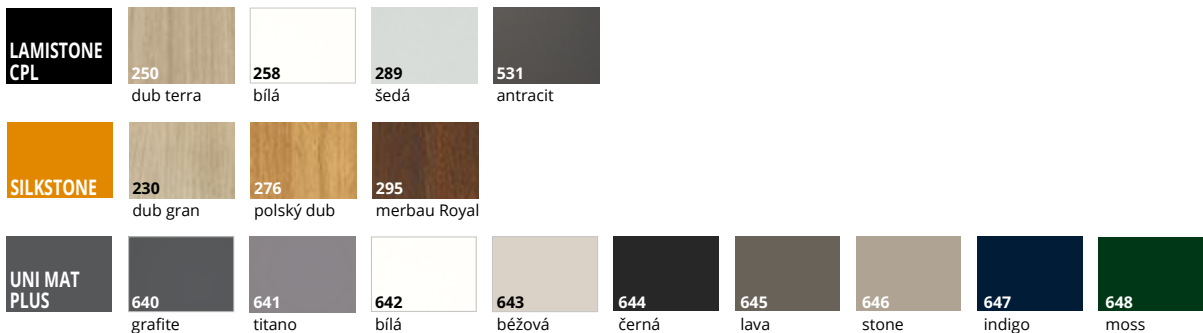

ZÁRUBNĚ

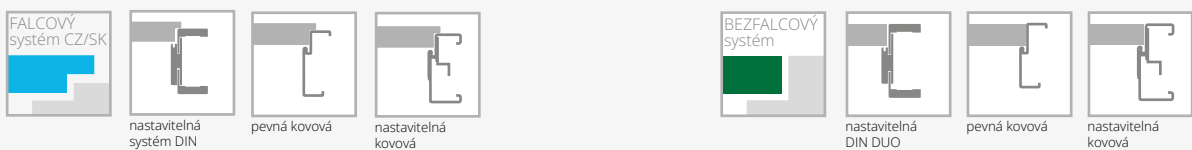

VYBAVENÍ

STANDARDNÍ	DOPLŇKOVÉ (za příplatek)
verze W01, W03 - tvrzené sklo bílé matné o tloušťka 4 mm	rekuperační seříznutí +10%
verze W00, W02 - profilovaná deska o tloušťce 16 mm	ventilační seříznutí 12/14,50
jednobodový zámek z bílého pozinku, rozteč 72 mm (falcový systém), v barvě UNI MAT PLUS černá 644, jednobodový zámek v černé barvě, rozteč 72 mm (falcový systém) nebo magnetický v barvě satén-nikl (bezfalcový systém) zadlabací zámek na klíč (rozteč 90 mm) pro vložku (rozteč 85 mm) nebo pro koupelnový zámek (rozteč 90 mm)	čiré tvrzené sklo v tloušťce 4 mm +10%
UNI MAT PLUS barva černá 644 magnetický zámek v černé barvě (bezfalcový systém) na klíč (rozteč 90 mm) pro vložku (rozteč 85 mm) nebo pro koupelnový zámek (rozteč 90 mm)	
stříbrné panty: typ B - pro zárubně systém DIN, typ D - pro zárubeň z MDF, typ M - pro kovovou zárubně nebo skrytý DUO nikl satén ("60"- "90" - 3 ks). UNI MAT PLUS 644 skryté panty v černé barvě.	
nelze použít dveřní zavírač	
nelze použít padací těsnění	
nelze použít vrstvené sklo VSG 22.1; VSG 33.1	

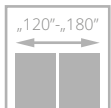
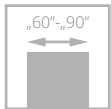

pro křídla
s ventilací



dveře FIORI, verze W02SP, zárubeň nastavitelná systém DIN

FIORI

od **262** /^{314,50}

- **pevná konstrukce** – rám z **vysoce kvalitní MDF desky**
- **svislé** a vodorovné rámy se stejnou tloušťkou 40 mm

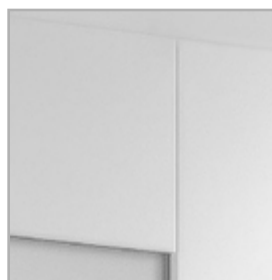

speciálně zkosené hrany ve spoji svislého a vodorovného rámu



za příplatek: **laminované sklo VSG 22.1 v černé barvě**



dveře FIORI, verze W02, zárubeň nastavitelná systém DIN

EURO aktuální cena



CZK aktuální cena





VERZE	W02 / V01	W02P / V1SD	W02S2P / V02
	262/314,50	262/314,50	262/314,50

BAREVNÉ PROVEDENÍ

LAMISTONE CPL	244 černá	250 dub terra	258 bílá	289 šedý	531 antracit
SILKSTONE	230 dub gran	276 polský dub	295 merbau Royal		

ZÁRUBNĚ

FALCOVÝ systém		
	pevná systém POL-SKONE	nastavitelná systém DIN
BEZFALCOVÝ systém		
	pevná DUO	nastavitelná DIN DUO

VYBAVENÍ

STANDARDNÍ	DOPLŇKOVÉ (za příplatek)
sklo matné bílé/hnědé nebo hladké čiré o tloušťce 4 mm	rekuperační seřiznutí +10%
jednobodový zámeček, rozteč 72 mm (falcový systém) nebo magnetický (bezfalcový systém) zadlabaný, na klíč (rozteč 90 mm), na vložku (rozteč 85 mm) nebo s WC zamykáním – oliva (rozteč 90 mm)	zámeček v černé barvě falcový systém 3/4,10
panty: typ Z – pro zárubeň systému DIN („60“„90“ – 3 ks), typ D – pro dřevěnou zárubeň nebo skrytý DUO nikl satén („60“„80“ – 2 ks, „90“ – 3 ks)	změna standardního pantu DUO na pant DUO v bílé nebo černé barvě (cena za 1ks) 7/8,30
nelze použít dveřní zavírač	ventilační seřiznutí 12/14,50
nelze použít padací těsnění	laminované sklo VSG 22.1 bílá barva nebo čiré (platí pro 1 skl. tabuli) 9/10,30
	čiré tvrzené sklo o tloušťce 4 mm +10%
	změna odstínu zámku DUO na černý nebo zlatý (lesk) 7/8,30
	laminované sklo VSG 22.1 černá barva (platí pro 1 skl. tabuli) verze W02, W02S2P 10/12,40

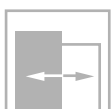
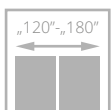
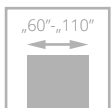

dveře IMPULS, verze W06, zárubeň nastavitelná systém DIN

IMPULS

od **189** /227,20



- **pevná konstrukce - dřevěný rám obložený HDF deskami**
- **bohatá paleta barevného provedení s povrchem LAMISTONE CPL a SILKSTONE**
- pant typ Z, typ E nebo nastavitelný DUO



profil rámečku



zárubeň



dveře IMPULS, verze W13 (dveře vlevo), verze W01 (dveře vpravo), zárubeň nastavitelná systém DIN

EURO aktuální cena



CZK aktuální cena



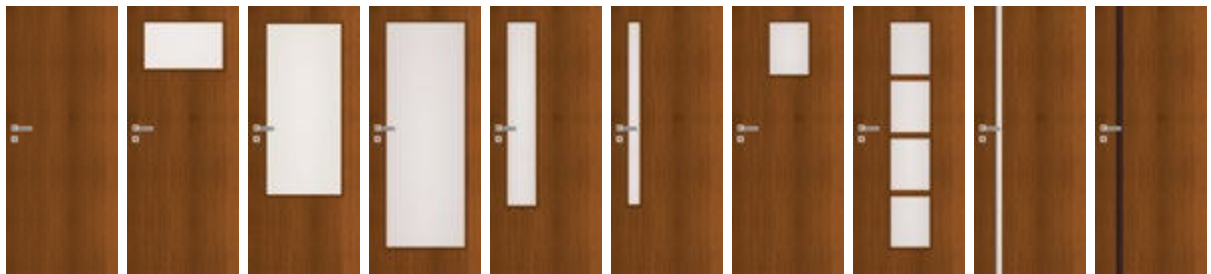

VERZE	W01 / V00	W02 / V2S	W03 / V3SD	W05 / V1SD	W06 / V4SD	W07 / V5SD	W12D1 / V6S1	W12 / V6S4	W13 / V1SA	W14 / V1SA
SILKSTONE LAMISTONE CPL	189/227,20	218/261,50	280/336,00	280/336,00	261/313,70	261/313,70	218/261,50	280/336,00	378/453,10	477/572,30
SILKSTONE CPL	310/372,00	339/406,30	401/480,80	401/480,80	382/458,50	382/458,50	339/406,30	401/480,80	498/597,90	598/717,10

BAREVNÉ PROVEDENÍ

LAMISTONE CPL	231 dub halif	240 jilm bělený V	241 jilm pískový V	242 jilm šedý V	243 dub delano	244 černá	247 industry 1
	250 dub terra	258 bílá	260 bílý dub	263 ořech premium	265 wenge	289 šedá	531 antracit
SILKSTONE	230 dub gran	276 polský dub	293 antracit Royal	294 jasan Royal	295 merbau Royal	296 polský jasan	297 nugát Royal
	SILKSTONE CPL 0,5 mm	976 polský dub	993 antracit Royal	994 jasan Royal	995 merbau Royal	996 polský jasan	997 nugát Royal

ZÁRUBNĚ



VYBAVENÍ

STANDARDNÍ	změna odstínu zámku DUO na černý nebo zlatý (lesk)	7/8,30
sklo matné bílé/hnědé nebo hladké čiré o tloušťce 4 mm tvrzené, matné bílé/hnědé sklo verze W03, W05, W13	rám (umožňující samostatné zkrácení dveřního křídla do 50 mm) (netýká se verze W13, W14)	10/12,40
verze W14: laminované sklo VSG 44.2 o tloušťce 8.5 mm v černém odstínu	rám (umožňující samostatné zkrácení dveřního křídla do 90 mm) (netýká se verze W13, W14)	14/16,60
jednobodový zámek, rozteč 72 mm (falcový systém) nebo magnetický (bezfalcový systém) zadlabaný, na klíč (rozteč 90 mm), na vložku (rozteč 85 mm) nebo s WC zamykáním - oliva (rozteč 90 mm)	zesílení pod dveřní zavírač (netýká se verze W13, W14)	9/10,30
panty: typ Z - pro zárubeň systému DIN, typ O - pro kovovou zárubeň, typ E - pro MDF zárubeň („60“-„90“ - 3 ks), typ D - pro dřevěnou zárubeň nebo skrytý DUO chrom satén („60“-„80“ - 2 ks, „90“ - 3 ks)	ochrana spodní části rámu proti nadměrnému působení vlhkosti (netýká se křídla s ventilačním seříznutím) (netýká se verze W13, W14)	7/8,30
	dveře vyšší 2100 mm (falcový systém CZ/SK, netýká se zárubní MDF), 2140 mm (bezfalcový systém, netýká se verze W13, W14)	+10%
	dveře vyšší 2200 mm (falcový systém CZ/SK, netýká se zárubní MDF), 2240 mm (bezfalcový systém, netýká se verze W13, W14)	+20%
DOPLŇKOVÉ (za příplatek)	ventilační seříznutí	12/14,50
rozměr „100“ (vzhled zasklení stejně jako u „90“)	tvrzené sklo:	
rozměr „110“ (vzhled zasklení stejně jako u „90“)	verze W06, W12D1	16/18,60
systém REVES (verze W01, W13, W14)	verze W07, W12	22/26,90
rekuperační seříznutí (netýká se verze W13, W14)	posuvné provedení (netýká se verze W13, W14)	str. 104-108
výplň z děrované dřevotřískové desky	čiré tvrzené sklo o tloušťce 4 mm	+10%
výplň z plně dřevotřískové desky	hrana ABS v barvě černá, titáno, antracit, bílá, nebo dub polský (týká se pouze falcového systému)	34/41,40
třetí pant v křídle nebo nastavitelný čepový pant (cena za 1 ks):		
typ D, typ C pro šíř. „60“-„80“		14/16,60
skrytý DUO pro šířku „60“-„80“		38/45,50

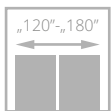
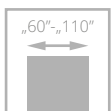

dveře ETIUDA, verze B1, zárubeň nastavitelná systém DIN

ETIUDA

od **189** /227,20

- **pevná konstrukce - dřevěný rám obložený HDF deskami**
- **barevné provedení** s povrchem LAMISTONE CPL a SILKSTONE
- **tvrdé sklo** v matné bílé nebo grafitové barvě, tloušťka 6 mm
- ozdobné zasklívací lišty ve stříbrné nebo černé barvě
- pant typ Z, typ C a nastavitelný typ DUO

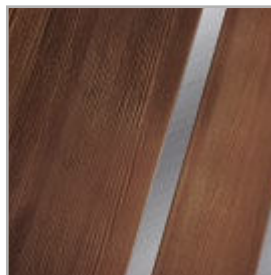

hliníkové dekorální lišty



volitelně: hliníkové zasklívací lišty v černé barvě



volitelně: hliníkové dekorální lišty v černé barvě



horní hrana křídla nemá falc



dveře ETIUDA, verze B1 (dveře vlevo), verze A01 (dveře vpravo), zárubeň pevná systém POL-SKONE

EURO aktuální cena



CZK aktuální cena





VERZE	B0 / V00	B1 / VD11	A01 / V1SA	A02 / V2SA	A03 / V3SA
	189/227,20	298/357,10	399/478,80	429/515,20	444/533,40

BAREVNÉ PROVEDENÍ

LAMISTONE CPL	231 dub halif	240 jilm bělený V	241 jilm pískový V	242 jilm šedý V	243 dub delano	244 černá	247 industry 1
	250 dub terra	258 bílá	260 bílý dub	263 ořech premium	265 wenge	289 šedá	531 antracit
SILKSTONE	230 dub gran	254 antracit Royal H	255 polský jasan H	276 polský dub	293 antracit Royal	294 jasan Royal	232 ořech segato
	295 merbau Royal	296 polský jasan	297 nugát Royal	299 jasan Royal H			

ZÁRUBNĚ



VYBAVENÍ

STANDARDNÍ	rám (umožňující samostatné zkrácení dveřního křídla do 90 mm) (týká se verze B0)	14/16,60
	zesílení pod dveřní zavírač (netýká se verze A01, A02, A03)	9/10,30
	ochrana spodní části rámu proti nadměrnému působení vlhkosti (netýká se křídla s ventilačním seříznutím) (netýká se verze A01, A02, A03)	7/8,30
	dveře vyšší 2100 mm (falcový systém), 2140 mm (bezfalcový systém) (verze B0)	+10%
	dveře vyšší 2200 mm (falcový systém), 2240 mm (bezfalcový systém) (verze B0)	+20%
	dveře vyšší 2100 mm (falcový systém), 2140 mm (bezfalcový systém) (verze A01, A02, A03)	+10%
	dveře vyšší 2200 mm (falcový systém), 2240 mm (bezfalcový systém) (verze A01, A02, A03)	+20%
	ventilační seříznutí (týká se verze B0, B1)	12/14,50
	ventilační seříznutí A01 v šířce „60“ – „100“	34/41,40
	ventilační seříznutí A02, A03 v šířce „70“ – „100“	34/41,40
	tvrdé sklo o tloušťce 6 mm v odstínu grafit nebo bezbarvé čiré	+10%
	změna barvy dekoráčnických listů na černou barvu: verze B1	26/31,00
	verze A01-A03	26
	posuvné provedení (netýká se verze A01)	str. 104-108
DOPLŇKOVÉ (za příplatek)	rozměr „100“	+20%
	rozměr „110“ (týká se verze B0, B1)	+40%
	výplň z děrované dřevotřískové desky (verze B0, A01, A02, A03)	52/62,10
	výplň z plné dřevotřískové desky (verze B0, A01, A02, A03)	71/84,80
	třetí pant v křídle nebo nastavitelný čepový pant (cena za 1 ks): typ D, typ C pro šířku „60“-„80“ skrytý DUO pro šířku „60“-„80“	14/16,60 38/45,50
	změna odstínu zámků DUO na černý nebo zlatý (lesk):	7/8,30
	rám (umožňující samostatné zkrácení dveřního křídla do 50 mm) (týká se verze B0)	10/12,40

*možná tolerance +/- 1-2 mm

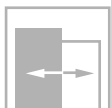
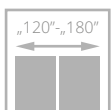
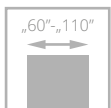

třída II



dveře SONATA, verze W4, zárubeň nastavitelná systém DIN

SONATA

od **321** /384,80

NOVÉ
BARVY



- **pevná konstrukce - dřevěný rám obložený HDF deskami**
- výplň tvoří **plná dřevotříska**
- **barevné provedení** s povrchem LAMISTONE CPL a SILKSTONE
- pant typ Z, typ C a nastavitelný DUO



standard: ozdobné hliníkové lišty na povrchu křídla v odstínu chrom matný



zárubeň VERTIGO, horní panel



volitelně: ozdobné hliníkové lišty na povrchu křídla v černé, zlaté (lesk) barvě nebo odstínu chrom (lesk) - str. 141



hrana křídla v laminátu v odstínu černá, šedá nebo grafit - varianta (netýká se kolekce BLACK)

EURO aktuální cena



CZK aktuální cena



dveře SONATA, verze W2, zárubeň nastavitelná VERTIGO



VERZE	W1 / VD1	W2 / VD2	W4 / VD4	W5 / VD5	W6 / VD6	W7 / VD7	W8 / VD8
	321/384,80	321/384,80	321/384,80	345/413,80	321/384,80	321/384,80	321/384,80

BAREVNÉ PŘEVEDENÍ

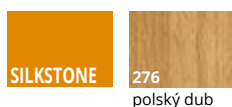

NOVÉ BARVY

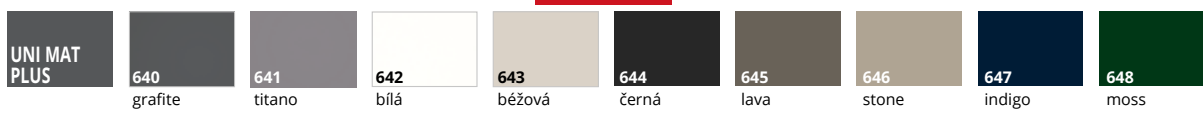

ZÁRUBNĚ

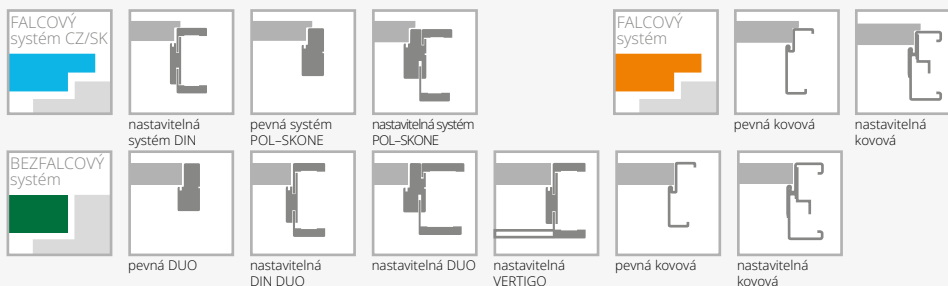

VYBAVENÍ

STANDARDNÍ	typ C pro šířku „60“-„80“	14/16,60
jednobodový zámek, rozteč 72 mm (falcový systém) nebo magnetický (bezfalcový systém) zadlabaný, na klíč (rozteč 90 mm), na vložku (rozteč 85 mm) nebo s WC zamykáním – oliva (rozteč 90 mm)	skrytý DUO pro šířku „60“-„70“	38/45,50
panty: typ Z – pro zárubeň systému DIN, typ O – pro kovovou zárubeň („60“-„90“ – 3 ks), typ C – pro dřevěnou zárubeň („60“-„80“ – 2 ks, „90“ – 3 ks) nebo skrytý DUO nikl satén („60“-„70“ – 2 ks, „80“-„90“ – 3 ks)	rám (umožňující samostatné zkrácení dveřního křídla do 50 mm) (netýká se verze W8)	10/12,40
verze W8: ventilační seříznutí ani osazení větrací mřížkou není možné	rám (umožňující samostatné zkrácení dveřního křídla do 90 mm) (netýká se verze W8)	14/16,60
DOPLŇKOVÉ (za příplatek)	zesílení pod dveřní závěrač	9/10,30
rozměr „100“	ochrana spodní části rámu proti nadměrnému působení vlhkosti (netýká se křidel s ventilačním seříznutím)	7/8,30
systém REVES	dveře vyšší 2100 mm (falcový systém CZ/SK), 2140 mm (bezfalcový systém)	+10%
rekuperační seříznutí	dveře vyšší 2200 mm (falcový systém CZ/SK), 2240 mm (bezfalcový systém)	+20%
výplň z plně dřevotřískové desky (vhodné použít 3 panty na křídle)	ventilační seříznutí	12/14,50
třetí pant v křídle:	hliníková hrana (bezfalcový systém)	21/24,80
	hliníkové ozdobné lišty v černé, zlaté (lesk) barvě nebo odstínu chrom lesk	bez příplatku
	hrana křídla v laminátu v odstínu černá, šedá nebo grafit	21/24,80

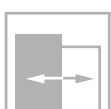
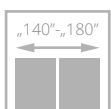
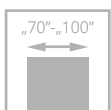

pro křídla s ventilací



FORTIMO

od **343**^{/411,70}

- **pevná konstrukce s dřevěným rámem obloženým HDF deskami**
- **barevné provedení** s povrchem LAMISTONE CPL a SILKSTONE
- svislé rámy křídla – svislá kresba dřeva, panel – svislá kresba dřeva
- **tvrzené sklo** v matné bílé, hnědé, grafitové barvě nebo čiré tloušťka 4 mm

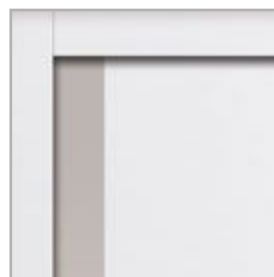

dveře FORTIMO, verze W01S1, zárubeň nastavitelná systém DIN

zasklení

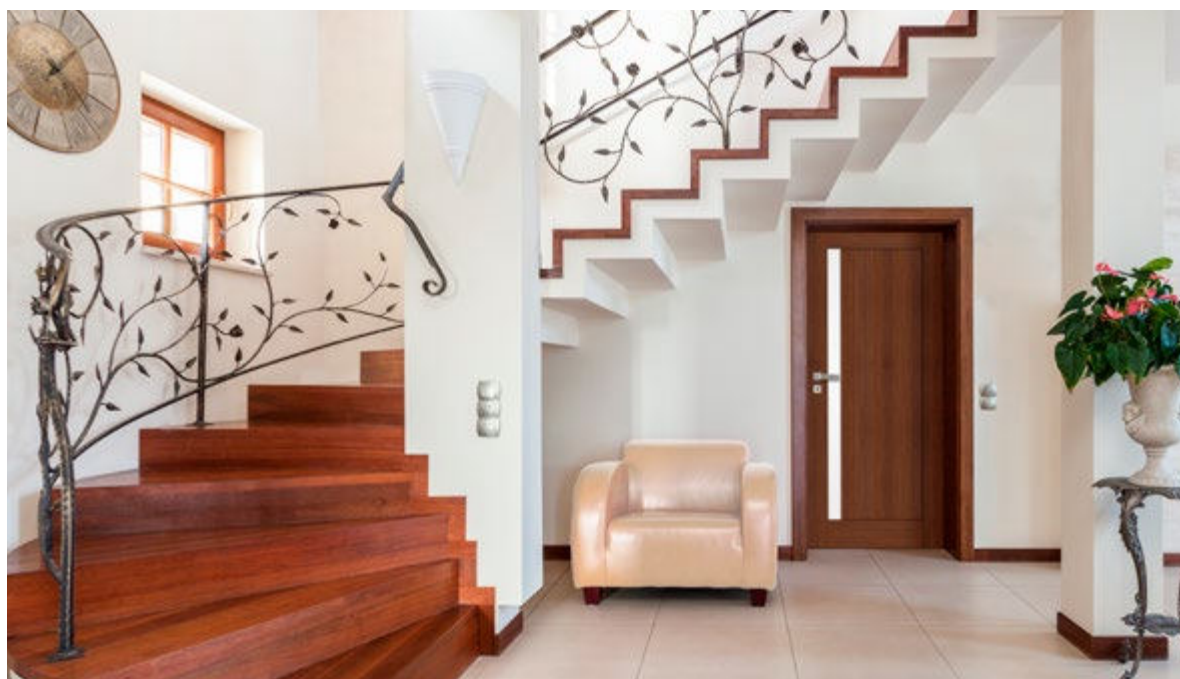

dveře FORTIMO, verze W01S1, zárubeň nastavitelná systém DIN

EURO aktuální cena



CZK aktuální cena





VERZE	W01 / V01	W01S1 / V1S	W03 / V02	W03S1 / V2S
	343/411,70	343/411,70	343/411,70	343/411,70

BAREVNÉ PROVEDENÍ

LAMISTONE CPL	231 dub halif	240 jilm bělený V	241 jilm pískový V	242 jilm šedý V	243 dub delano	244 černá	250 dub terra	258 bílá	260 bílý dub
	263 ořech premium	265 wenge	289 šedá	531 antracit	232 ořech segato				
SILKSTONE	230 dub gran	276 polský dub	293 antracit Royal	294 jasan Royal	295 merbau Royal	296 polský jasan	297 nugát Royal		

ZÁRUBNĚ

FALCOVÝ systém CZ/SK				
	pevná systém POL-SKONE	nastavitelná systém DIN	nastavitelná systém POL-SKONE	
BEZFALCOVÝ systém				
	pevná DUO	nastavitelná DIN DUO	nastavitelná DUO	nastavitelná VERTIGO

VYBAVENÍ

STANDARDNÍ	DOPLŇKOVÉ (za příplatek)
tvrzeň, matně bílé sklo o tloušťce 4 mm	rozměr „100“ +20%
jednobodový zámek, rozteč 72 mm (falcový systém) nebo magnetický (bezfalcový systém) zadlabaný, na klíč (rozteč 90 mm), na vložku (rozteč 85 mm) nebo s WC zamykáním - oliva (rozteč 90 mm)	rozměr „60“ (týká se W01, W01S1) bez příplatku
panty: typ Z - pro zárubeň systému DIN („70“ - „90“ - 3 ks), typ C - pro dřevěnou zárubeň nebo skrytý DUO nikl satén („70“ - „80“ - 2 ks, „90“ - 3 ks)	třetí pant v křídle:
nelze použít dveřní zavírač	typ C pro šířku „70“-„80“ 14/16,60
	skrytý DUO pro šířku „70“-„80“ 38/45,50
	laminované sklo VSG 22.1 bílá barva nebo čiré 24/29,00
	rekuperační seříznutí (pouze standardní výška) +10%
	ventilační seříznutí 12/14,50
	laminované sklo VSG 22.1 černá barva 41/49,70
	tvrzeň sklo hnědé, grafit nebo bezbarvé čiré o tloušťce 4 mm +10%

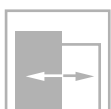
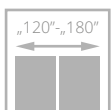
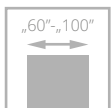

dveře INVERNO, verze 01, zárubeň nastavitelná systém DIN

INVERNO

od **340** /408,40

- **pevná konstrukce - dřevěný rám obložený HDF deskami**
- výplň tvoří **plná dřevotříská**
- **barevné provedení** s povrchem LAMISTONE CPL a SILKSTONE
- pant typ Z, typ C a nastavitelný DUO



profil lišty



dveře INVERNO, verze 00, zárubeň nastavitelná systém DIN

EURO aktuální cena



CZK aktuální cena





VERZE	00 / V01	OSD / V1SD	01 / V02	01SD / V2SD
LAMISTONE/ SILKSTONE	340/408,40	388/465,50	340/408,40	368/441,90
UNI MAT PLUS	340/408,40	388/465,50	340/408,40	368/441,90

BAREVNÉ PROVEDENÍ



BAREVNÉ PROVEDENÍ



ZÁRUBNĚ

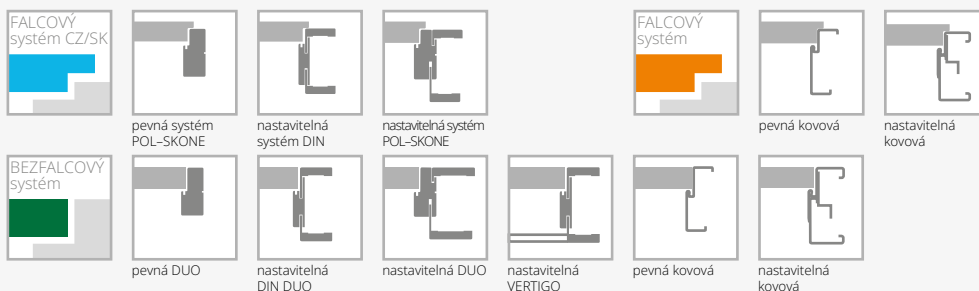

VYBAVENÍ

STANDARDNÍ		
tvrdé sklo bílé o tloušťce 4 mm		
jednobodový zámek, rozteč 72 mm (falcový systém) nebo magnetický (bezfalcový systém) zadlabaný, na klíč (rozteč 90 mm), na vložku (rozteč 85 mm) nebo s WC zamykáním – oliva (rozteč 90 mm)		
panty: typ Z – pro zárubeň systému DIN, typ O – pro kovovou zárubeň („60“-„90“ – 3 ks), typ C – pro dřevěnou zárubeň nebo skrytý DUO nikl satén („60“-„80“ – 2 ks, „90“ – 3 ks)		
falcový systém, černá barva 244, 644: stříbrné panty, zámek v černé barvě		
bezfalcový systém, černá barva 244, 644: panty a zámek v černé barvě		
nelze použít hladké čiré sklo		
DOPLŇKOVÉ (za příplatek)		
rozměr „100“ (vzhled zasklení stejný jako u „90“)	+20%	
systém REVES (verze 00, 01) (nad rozsah ZW4 je úhel otevření dveří 88°)	76/91,00	
třetí pant v křídle:		
typ C pro šířku „60“-„80“		14/16,60
skrytý DUO pro šířku „70“-„80“		38/45,50
změna standardního pantu DUO na pant DUO v bílé barvě (cena za 1 ks)		7/8,30
zesílení pod dveřní zavírač		9/10,30
ochrana spodní části rámu proti nadměrnému působení vlhkosti (netýká se křídla s ventilačním seříznutím)		7/8,30
dveře vyšší 2100 mm (falcový systém), 2140 mm (bezfalcový systém)		+10%
dveře vyšší 2200 mm (falcový systém), 2240 mm (bezfalcový systém)		+20%
ventilační seříznutí		12/14,50
rekuperační seříznutí		bez příplatku

NOSTRE

od **340** /408,40

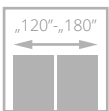
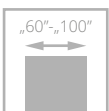

dveře NOSTRE, verze 03, zárubeň nastavitelná systém DIN

- **pevná konstrukce - dřevěný rám obložený HDF deskami**
- výplň tvoří **plná dřevotříska**
- **barevné provedení** s povrchem LAMISTONE CPL a SILKSTONE
- pant typ Z, typ C a nastavitelný DUO



ozdobná lišta křídla NOSTRE



dveře NOSTRE, verze 03, zárubeň nastavitelná systém DIN

EURO aktuální cena



CZK aktuální cena





VERZE	00 / V01	0SD / V1SD	01 / V02	01SM / V2SM	01SD / V2SD
	340/408,40	388/465,50	340/408,40	356/427,40	368/441,90



VERZE	02 / V03	02S1 / V3S1	02S3 / V3S3	03 / V04	03SD / V4SD
	417/500,70	417/500,70	452/542,10	340/408,40	388/465,50

BAREVNÉ PROVEDENÍ

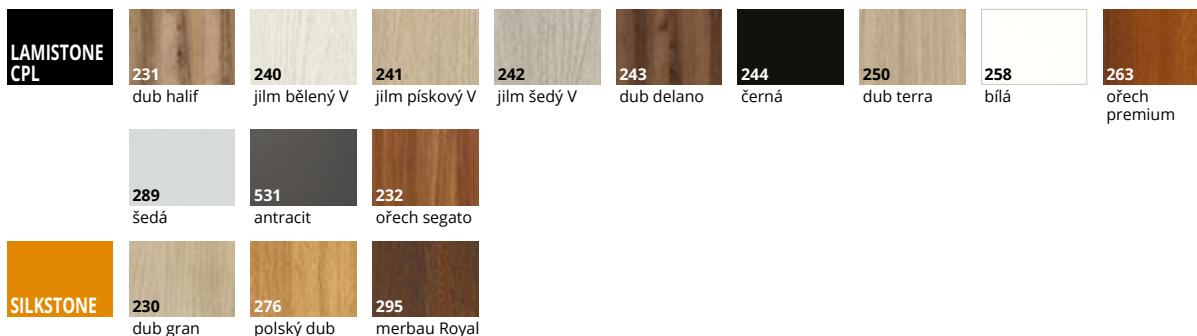

ZÁRUBNĚ

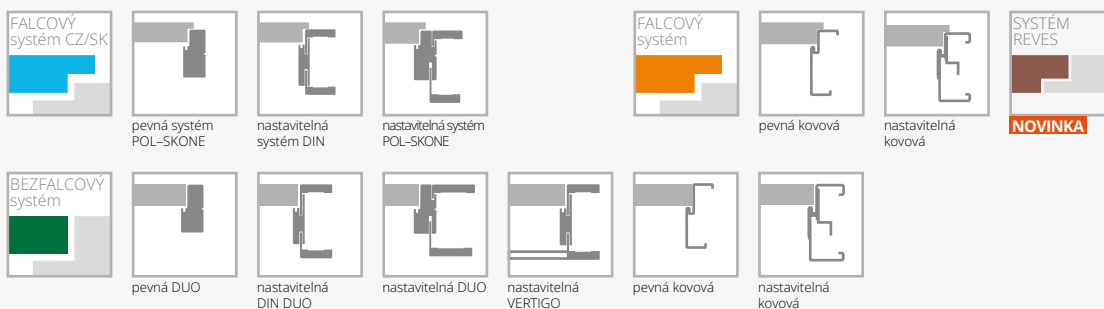

VYBAVENÍ

STANDARDNÍ	třetí pant v křídle:	
tvrzené sklo bílé o tloušťce 4 mm	typ C pro šířku „60“-„80“	14/16,60
verze OSD, 01SD, 03SD tvrzené, matně bílé sklo o tloušťce 4 mm	typ M pro šířku „60“-„80“	6/7,00
jednobodový zámek, rozteč 72 mm (falcový systém) nebo magnetický (bezfalcový systém) zadlabací, na klíč (rozteč 90 mm), na vložku (rozteč 85 mm) nebo s WC zamykáním – oliva (rozteč 90 mm)	skrytý DUO pro šířku „60“-„80“	38/45,50
panty: typ K – pro zárubeň systému DIN, typ C – pro dřevěnou zárubeň, typ M – pro kovovou zárubeň („60“-„80“ – 2 ks, „90“ – 3 ks) nebo skrytý DUO nikl satén („60“-„70“ – 2 ks, „80“-„90“ – 3 ks)	zesílení pod dveřní zavírač	9/10,30
DOPLŇKOVÉ (za příplatek)	ochrana spodní části rámu proti nadměrnému působení vlhkosti (netýká se křidel s ventilačním seříznutím)	7/8,30
rozměr „100“ (vzhled zasklení stejně jako u „90“)	dveře vyšší 2100 mm	+10%
systém REVES (verze 00, 01, 02, 03) (nad rozsah ZW4 je úhel otevření dveří 88°)	dveře vyšší 2200 mm	+20%
	ventilační seříznutí	12/14,50
	rekuperační seříznutí	bez příplatku
		76/91,00

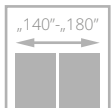
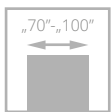

pro křídla s ventilací



dveře MONA, verze W02, zárubeň nastavitelná systém DIN DUO

MONA

od **343**^{/411,70}

- **zhotoveno z vysoce kvalitního rámu z MDF**
- **barevné provedení** s povrchem LAMISTONE CPL
- panel se svislou kresbou dřeva, výplň v černé barvě (verze W01, W02), laminované černé sklo (verze W01S1, W02S2)
- bezpečnostní laminované sklo VSG 44.2 v černé barvě

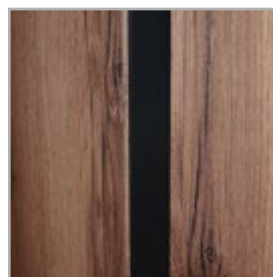

matná černá výplň



černé sklo



dveře MONA, verze W02, zárubeň nastavitelná systém DIN DUO

EURO aktuální cena



CZK aktuální cena





VERZE	W01 / V01 s černým panelem	W02 / V02 s černým panelem	W01S1 / V1S s černým sklem	W02S2 / V2S s černým sklem
	343/411,70	343/411,70	343/411,70	343/411,70

BAREVNÉ PROVEDENÍ

LAMISTONE CPL	231	243	258
	dub halif	dub delano	bílá

ZÁRUBNĚ

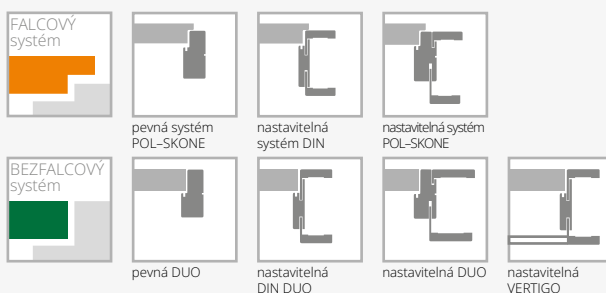

VYBAVENÍ

STANDARDNÍ	DOPLŇKOVÉ (za příplatek)
laminované neprůhledné sklo VSG 22.1 černé matné s tloušťkou 4,2 mm	rozměr „100“ +20%
jednobodový zámek, rozteč 72 mm (falcový systém) nebo magnetický (bezfalcový systém) zadlabaný, na klíč (rozteč 90 mm), na vložku (rozteč 85 mm) nebo s WC zamykáním – oliva (rozteč 90 mm)	rozměr „60“ a „60+ „60“ (týká se verze W01, W01S1) bez příplatku
panty: typ Z – pro zárubeň systému DIN („70“ - „90“ - 3 ks), typ C – pro dřevěnou zárubeň nebo skrytý DUO nikl satén („70“-„80“ - 2 ks, „90“ - 3 ks)	rekuperační seříznutí (pouze standardní výška) +10%
	třetí pant v křídle:
	typ C pro šířku „70“-„80“ 14/16,60
	skrytý DUO pro šířku „70“-„80“ 38/45,50
	ventilační seříznutí 12/14,50
	posuvné provedení str. 104-108

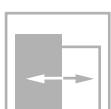
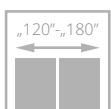
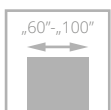

pro křídla s ventilací



dveře SEMPRE, verze W02, zárubeň nastavitelná systém DIN

SEMPRE

od **343** /411,70



- **pevná konstrukce s dřevěným rámem obloženým HDF deskami**
- **barevné provedení** s povrchem LAMISTONE CPL a SILKSTONE
- křídla umožňují použít jednostrannou **magnetickou tabuli (Z/AZ)** a **jednostranné zrcadlo (WL Z, WL A/Z)**
- pant typ Z, typ C nebo nastavitelný DUO



zasklení

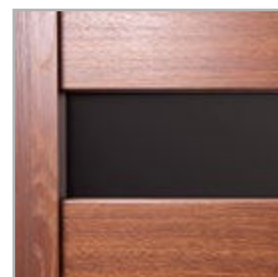

za příplatek: laminované sklo VSG 22.1 v černé barvě



dveře SEMPRE, verze W02 (dveře vlevo), zárubeň nastavitelná systém DIN, verze W02A (dveře vpravo), pevná zárubeň POL-SKONE

EURO aktuální cena



CZK aktuální cena





VERZE W00 / V01 W01 / V1SD W04 / V4SM W05 / V4SD Z A/Z WLZ WLA/Z W02P / V02 W02 / V2S5 W02S1 / V2S1 W02S2 / V2S2

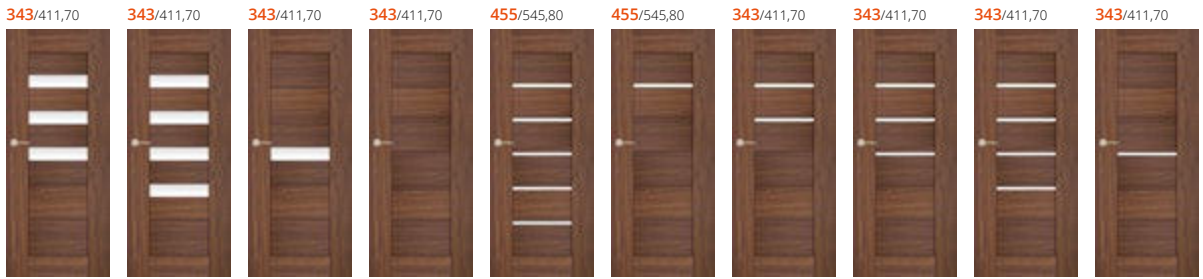

VERZE W02S3 / V2S3 W02S4 / V2S4 W02A / V2SA W03P / V03 W03 / VD1 W03S1 / V3S1 W03S2 / V3S2 W03S3 / V3S3 W03S4 / V3S4 W03A / V3SA

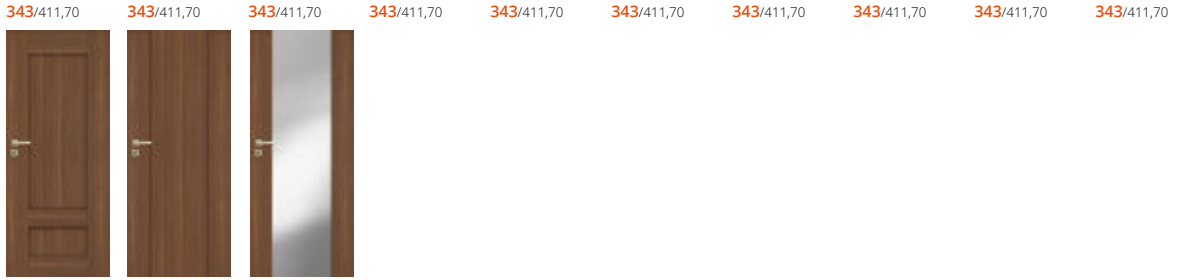

VERZE W06 / V05 W07 / V06 W05 VERSE / V6SD

343/411,70 343/411,70 343/411,70

* Z, WLZ - tabule/zrcadlo na straně pantů, A/Z, WLA/Z - tabule/zrcadlo na protější straně od pantů

BAREVNÉ PROVEDENÍ



ZÁRUBNĚ

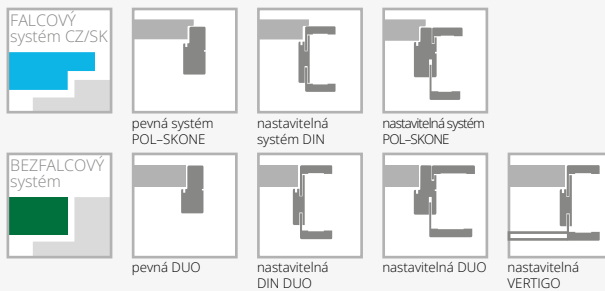

VYBAVENÍ

STANDARDNÍ	třetí pant v křídle:	
sklo bílé/hnědé/grafit nebo hladké čiré o tloušťce 4 mm	typ K, typ C, pro šířku „60“-„80“	14/16,60
verze W01, W05 tvrzené sklo 4 mm	skrytý DUO pro šířku „60“-„70“	38/45,50
verze W00, W06, W07 panel o tloušťce 12 mm	dveře vyšší 2140 mm (bezfalcový systém) (netýká se WLZ, WLA/Z)	+10%
jednobodový zámek, rozteč 72 mm (falcový systém) nebo magnetický (bezfalcový systém) zadlabaný, na klíč (rozteč 90 mm), na vložku (rozteč 85 mm) nebo s WC zamykáním – oliva (rozteč 90 mm)	ventilační seříznutí	12/14,50
panty: typ Z – pro zárubeň systému DIN („60“ - „90“ - 3 ks), typ C – pro dřevěnou zárubeň nebo skrytý DUO nikl satén („60“-„80“ - 2 ks, „90“ - 3 ks)	rekuperační seříznutí	+10%
nelze použít dveřní zavírač	laminované sklo VSG 22.1 černá barva	
nelze použít padací těsnění	(týká se 1 skla):	
DOPLŇKOVÉ (za příplatek)	verze W02	10/12,40
rozměr „100“	verze W03	9/10,30
	čiré tvrzené sklo o tloušťce 4 mm	+10%

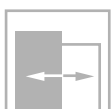
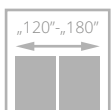
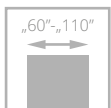

A - 80



dveře DECO, verze 00, zárubeň nastaviteľná systém DIN

DECO

od **212**_{/254,10}



- **pevná konštrukcia - dřevěný rám obložený HDF deskami**
- **povrch potažený laminátom CPL s tloušťkou 0,2 mm, 0,5 mm nebo 0,7 mm odolným proti otěru a chemickým látkám**
- dveře k dostání také ve **III. třídě mechanické odolnosti**
- pant typ Z, typ C nebo nastaviteľný DUO

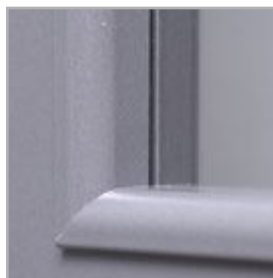

rámček



zasklení



dveře DECO, verze 05, zárubeň nastaviteľná systém DIN



Pro získání III.třídy mechanické odolnosti je nutné objednat křídlo v kompletu s ocelovou zárubní, pevnou dřevěnou zárubní nebo obložkovou zárubní DIN v III.třídě mechanické odolnosti.

Zárubeň DIN třída pevnosti 3 s vyztužením pod protiplechem v podobě borovicové lišty; úhlový protiplech – příplatek +10% k ceně nastavitelné zárubně DIN.

VERZE	00 / V01	02 / V2S	03SD / V3SD	04 / V4SD	05 / V5SD
LAMINOVANÉ CPL 0,2 mm	212/254,10	257/307,90	293/352,10	257/307,90	257/307,90
LAMINOVANÉ CPL 0,2 mm III třída mechanické odolnosti	271/325,20	354/424,60	369/443,20	354/424,60	354/424,60

BAREVNÉ PŘEVODNÍ

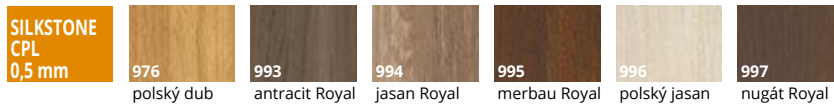

LAMINOVANÉ CPL 0,2 mm	820 bílá	228 ořech segato	222 šedá	229 dub	821 antracit	863 ořech premium	849 industry 3	225 dub terra	227 dub delano	844 černá	280 dub halif
LAMINOVANÉ CPL 0,5 mm*	945 bílá struktura	252 dub	922 šedá struktura	926 antracit struktura	965 wenge	963 ořech premium	946 černá struktura	961 dub halif			
LAMINOVANÉ CPL 0,7 mm*	745 bílá str.	722 šedá str.	779 dub	726 antracit	765 wenge	763 ořech premium	746 černá struktura	761 dub halif			
LAMINOVANÉ HPL*											

U křidel se strukturovaným laminátem, povrch zárubně bude hladký.

* dostupné po konzultaci s obchodním oddělením

ZÁRUBNĚ

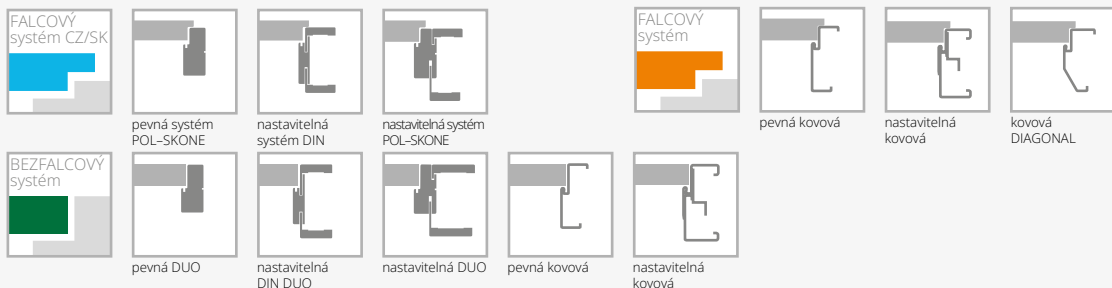

VYBAVENÍ

STANDARDNÍ		
sklo matné bílé nebo hladké čiré o tloušťce 4 mm		52/62,10
tvrdé sklo matné bílé (verze 03SD, u křidel III. třídy mechanické odolnosti)		71/84,80
jednobodový zámeček, rozteč 72 mm (falcový systém) nebo magnetický (bezfalcový systém) zadlabaný, na klíč (rozteč 90 mm), na vložku (rozteč 85 mm) nebo s WC zamykáním – oliva (rozteč 90 mm)		třetí pant v křídle nebo nastavitelný čepový pant (cena za 1 ks):
zámeček s čelem z nerez (u křidel III. třídy mechanické odolnosti)		typ C pro šířku „60“-„80“
panty: typ Z – pro zárubeň systému DIN, typ O – pro kovovou zárubeň („60“-„90“ – 3 ks), typ C – pro dřevěnou zárubeň nebo skrytý DUO nikl satén („60“-„80“ – 2 ks, „90“ – 3 ks)		typ T
panty: typ K (u křidel III. třídy mechanické odolnosti) - 3 ks		skrytý DUO pro šířku „60“-„70“
DOPLŇKOVÉ (za příplatek)		rám (umožňující samostatné zkrácení do 50 mm)
rozměr „100“ (vzhled zasklení stejně jako u „90“)	14/16,60	rám (umožňující samostatné zkrácení do 90 mm)
rozměr „110“ (vzhled zasklení stejně jako u „90“)	28/33,10	zesílení pod dveřní zavírač
systém REVES (verze 00)	76/91,00	ochrana spodní části rámu proti nadměrnému působení vlhkosti (netýká se křidel s ventilačním seříznutím)
rekuperační seříznutí	bez příplatku	atypická výška
příplatek za laminát CPL 0,5 mm („60“ - „90“)*	55/66,20	dveře vyšší 2100 mm (falcový systém), 2140 mm (bezfalcový systém)
příplatek za laminát CPL 0,7 mm („60“ - „90“)*	59/70,30	dveře vyšší 2200 mm (falcový systém), 2240 mm (bezfalcový systém)
příplatek za laminát CPL 0,5 mm („90+“ - „110“)*	62/74,50	ventilační seříznutí
příplatek za laminát CPL 0,7 mm („90+“ - „110“)*	66/78,60	tvrdé sklo verze 02, 04, 05
příplatek za SILKSTONE CPL (zárubeň bude vyrobena v povrchu SILKSTONE, v případě prosklených dveří bude prosklený rámeček vyroben v povrchu SILKSTONE)	121/144,80	čiré tvrdé sklo o tloušťce 4 mm
		možnost dodání hrany v odstínu černá, šedá nebo grafit
		hrana ABS v barvě černá, titáno, antracit, bílá, nebo dub polský (týká se pouze falcového systému)

* doplatek do standardní výšky křídla

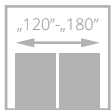
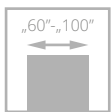

pro křídla s ventilací



dveře SEMPRE LUX, verze W04, zárubeň nastavitelná systém DIN

SEMPRE LUX

od **474** / 569,00



- **pevná konstrukce s dřevěným rámem**
- HDF desky s **přírodní dýhou**
- **ekologický UV lak** zajišťuje trvanlivost barvy a odolnost proti poškrábání
- křídla umožňují použít **jednostrannou magnetickou tabuli (Z/AZ) a jednostranné zrcadlo (WL Z, WL A/Z)**
- pant typ Z, typ C nebo nastavitelný DUO



kresba rámu



vodorovná kresba panelů



dveře SEMPRE LUX, verze W03S4, zárubeň nastavitelná systém POL-SKONE

EURO aktuální cena



CZK aktuální cena





VERZE	tabule*					zrcadlo*						
	W00 / V01	W01 / V1SD	W04 / V4SM	W05 / V4SD	Z	A/Z	WLZ	WLA/Z	W02P / V02	W02 / V2S5	W02S1 / V2S1	W02S2 / V2S2
SKUPINA A	474/569,00	474/569,00	474/569,00	474/569,00	602/722,90	602/722,90	474/569,00	474/569,00	474/569,00	474/569,00	474/569,00	474/569,00
SKUPINA B	522/626,10	522/626,10	522/626,10	522/626,10	650/780,00	650/780,00	522/626,10	522/626,10	522/626,10	522/626,10	522/626,10	522/626,10
SKUPINA C	546/654,60	546/654,60	546/654,60	546/654,60	674/808,60	674/808,60	546/654,60	546/654,60	546/654,60	546/654,60	546/654,60	546/654,60



VERZE	W02S3 / V2S3	W02S4 / V2S4	W02A / V2SA	W03P / V03	W03 / V3S5	W03S1 / V3S1	W03S2 / V3S2	W03S3 / V3S3	W03S4 / V3S4	W03A / V3SA
SKUPINA A	474/569,00	474/569,00	474/569,00	474/569,00	474/569,00	474/569,00	474/569,00	474/569,00	474/569,00	474/569,00
SKUPINA B	522/626,10	522/626,10	522/626,10	522/626,10	522/626,10	522/626,10	522/626,10	522/626,10	522/626,10	522/626,10
SKUPINA C	546/654,60	546/654,60	546/654,60	546/654,60	546/654,60	546/654,60	546/654,60	546/654,60	546/654,60	546/654,60

BAREVNÉ PROVEDENÍ



VERZE	W06 / V05	W07 / V06	W05 VERSE / V6SD
SKUPINA A	474/569,00	474/569,00	474/569,00
SKUPINA B	522/626,10	522/626,10	522/626,10
SKUPINA C	546/654,60	546/654,60	546/654,60

* Z, WLZ - tabule/zrcadlo na straně pantů, A/Z, WLA/Z - tabule/zrcadlo na protější straně od pantů

ZÁRUBNĚ

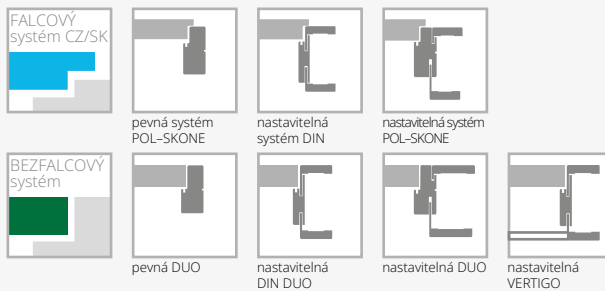

VYBAVENÍ

STANDARDNÍ	DOPLŇKOVÉ (za příplatek)
sklo bílé/hnědý/grafit nebo hladké čiré o tloušťce 4 mm	rozměr „100“ +20%
verze W01, W05 - tvrzené sklo 4 mm	třetí pant v křídle:
verze W00 panel o tloušťce 12 mm	typ C pro šířku „60“-„80“ 14/16,60
jednobodový zámek, rozteč 72 mm (falcový systém) nebo magnetický (bezfalcový systém) zadlabaný, na klíč (rozteč 90 mm), na vložku (rozteč 85 mm) nebo s WC zamykáním - oliva (rozteč 90 mm)	skrytý DUO pro šířku „60“-„80“ 38/45,50
panty: typ Z - pro zárubeň systému DIN („60“ - „90“ - 3 ks), typ C - pro dřevěnou zárubeň nebo skrytý DUO nikl satén („60“-„80“ - 2 ks, „90“ - 3 ks)	dveře vyšší 2140 mm (bezfalcový systém) (netýká se WLZ, WLA/Z) +10%
nelze použít dveřní zavírač	ventilační seřiznutí 17/20,70
nelze použít padací těsnění	rekuperační seřiznutí +10%
verze W05 VERSE - pouze šíře „70“ - „100“	čiré tvrzené sklo o tloušťce 4 mm +10%
	lamínované sklo VSG 22.1 černá barva 10/12,40
	(platí pro 1 skl. tabuli): verze W02, verze W03 9/10,30

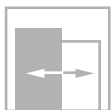
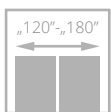
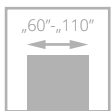

dveře ESPINA, verze W01, zárubeň nastavitelná SYSTÉM DIN

ESPINA

od **552** /662,50



- **pevná konstrukce - dřevěný rám obložený HDF deskami**
- výplň tvoří **plná dřevotřískka**
- **perfektní kombinace** černé barvy a přírodních dýh
- ekologický UV lak zajišťuje trvanlivost barvy a odolnost proti poškrábání
- **tvrdé sklo** v matné bílé barvě s tloušťkou 6 mm nebo laminované černé sklo VSG 44.2 s tloušťkou 8,5 mm
- pant typ Z, typ C nebo nastavitelný DUO



skládání dýhy

EURO aktuální cena



CZK aktuální cena



dveře ESPINA, verze W01, zárubeň SYSTÉM DIN



VERZE	W00/V00	W01/V1S	W01/V1S	W02/V01	W03/V03
SKUPINA A	552/662,50	619/742,30	703/843,70	552/662,50	552/662,50
SKUPINA B	619/742,30	687/823,90	771/925,70	619/742,30	619/742,30
SKUPINA D	639/767,20	708/849,10	792/950,50	639/767,20	639/767,20

BAREVNÉ
PROVEDENÍ

ZÁRUBNĚ

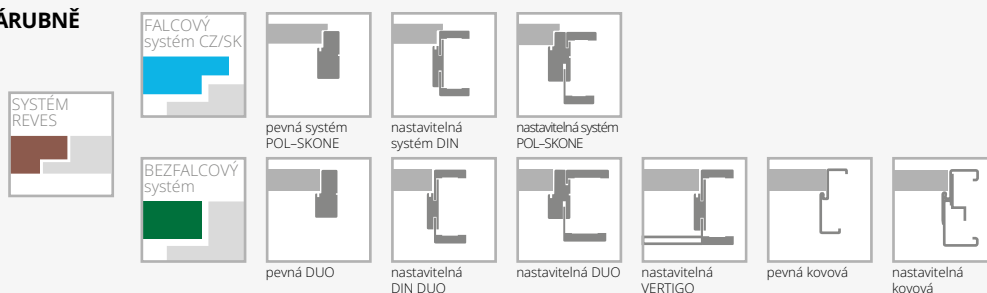

VYBAVENÍ

STANDARDNÍ	výplň z plně dřevotřískové desky (vhodné použít 3 panty na křídle)	34/41,40
tvrzeň sklo matné bílé o tloušťce 6 mm	třetí pant v křídle: skrytý DUO pro šířku „60“-„80	38/45,50
laminované sklo 44.2 o tloušťce 8.5 mm v černém odstínu	rám (umožňující samostatné zkrácení do 50 mm) (netýká se verze W01)	10/12,40
jednobodový zámek, rozteč 72 mm (falcový systém) nebo magnetický (bezfalcový systém) zadlabaný, na klíč (rozteč 90 mm), na vložku (rozteč 85 mm) nebo s WC zamykáním – oliva (rozteč 90 mm)	rám (umožňující samostatné zkrácení do 90 mm) (netýká se verze W01)	14/16,60
panty: typ Z – pro zárubeň systému DIN („60“ - „90“ - 3 ks), typ C – pro dřevěnou zárubeň nebo skrytý DUO nikl satén („60“-„80“ – 2 ks, „90“ – 3 ks)	zesílení pod dveřní zavírač (netýká se verze W01)	9/10,30
v nabídce výrobků REVES není možné dodat verzi prosklení W01	ochrana spodní části rámu proti nadměrnému působení vlhkosti (netýká se křídla s ventilačním seříznutím)	7/8,30
DOPLŇKOVÉ (za příplatek)	dveře vyšší 2100 mm (falcový systém), 2140 mm (bezfalcový systém)	+10%
rozměr „100“	dveře vyšší 2200 mm (falcový systém), 2240 mm (bezfalcový systém)	+20%
rozměr „110“ (týká se verze W00, W02)	ventilační seříznutí (verze W00, W02)	17/20,70
systém REVES (verze W00, W02, W01)	ventilační seříznutí (verze W01)	34/41,40
rekuperační seříznutí	bez příplatku	

DECO LUX

s rámečkem Soft

od **285** /342,20



- **pevná konstrukce - dřevěný rám**
- HDF desky **s přírodní dýhou**
- **ekologický UV lak** zajišťuje trvanlivost barvy a odolnost proti poškrábání
- pant typ Z, typ C nebo nastavitelný DUO



dveře DECO LUX, verze 00, zárubeň nastavitelná systém DIN

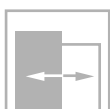
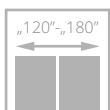
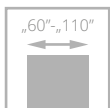

EURO aktuální cena



CZK aktuální cena



dveře DECO LUX, verze 00, zárubeň systém DIN



VERZE	00 / V00	02 / V2S	03SD / V3SD	04 / V4SD	05 / V5SD
SKUPINA A	285/342,20	316/379,00	418/501,90	366/439,00	366/439,00
SKUPINA B	352/422,50	383/459,30	474/569,00	422/506,10	422/506,10
SKUPINA C, D	387/464,30	419/502,80	515/618,20	459/550,80	459/550,80

BAREVNÉ PROVEDENÍ

DÝHOVANÉ SKUPINA A	311 světlý dub	312 limba	334 dub evropský		
DÝHOVANÉ SKUPINA B	323 rustikální dub	340 eben	376 ocelový dub	390 přírodní ořech	
	404 tmavý ořech	405 světlý ořech	421 cappucino	422 mokka	424 teak
DÝHOVANÉ SKUPINA C	370 bělený dub	450 bílá matná	451 černá matná		
DÝHOVANÉ SKUPINA D	460 makassar				

ZÁRUBNĚ



FALCOVÝ systém CZ/SK				FALCOVÝ systém		
	pevná systém POL-SKONE	nastavitelná systém DIN	nastavitelná systém POL-SKONE		pevná kovová	nastavitelná kovová
BEZFALCOVÝ systém						
	pevná DUO	nastavitelná DIN DUO	nastavitelná DUO	nastavitelná VERTIGO	pevná kovová	nastavitelná kovová

VYBAVENÍ

STANDARDNÍ			
sklo matné bílé nebo hladké čiré o tloušťce 4 mm			
verze 03SD: tvrzené sklo matné bílé			
jednobodový zámek, rozteč 72 mm (falcový systém) nebo magnetický (bezfalcový systém) zadlabaný, na klíč (rozteč 90 mm), na vložku (rozteč 85 mm) nebo s WC zamykáním – oliva (rozteč 90 mm)			
panty: typ Z – pro zárubeň systému DIN, typ O – pro kovovou zárubeň („60“-„90“ – 3 ks), typ C – pro dřevěnou zárubeň nebo skrytý DUO nikl satén („60“-„80“ – 2 ks, „90“ – 3 ks)			
v případě dveřního křídla se zavíračem a DIN nebo kovovou zárubní je třeba použít panty typu T v počtu „60“-„80“ - 3 ks, „90“ - „110“ - 4 ks (výměna standardních pantů na pant typ T je za doplatek)			
DOPLŇKOVÉ (za příplatek)			
rozměr „100“ (vzhled zasklení stejně jako u „90“)	+20%	třetí pant v křídle:	
rozměr „110“ (vzhled zasklení stejně jako u „90“)	+40%	typ C pro šířku „60“-„80“	14/16,60
systém REVES (verze 00)	76/91,00	skrytý DUO pro šířku „60“-„80“	38/45,50
rekuperační seříznutí	bez příplatku	rám (umožňující samostatné zkrácení do 50 mm)	10/12,40
výplň z děrované dřevotřískové desky	52/62,10	rám (umožňující samostatné zkrácení do 90 mm)	14/16,60
výplň z plné dřevotřískové desky (vhodné použít 3 panty na křídle)	71/84,80	zesílení pod dveřní zavírač	9/10,30
		ochrana spodní části rámu proti nadměrnému působení vlhkosti (netýká se křídel s ventilačním seříznutím)	7/8,30
		dveře vyšší 2100 mm (falcový systém), 2140 mm (bezfalcový systém)	+10%
		dveře vyšší 2200 mm (falcový systém), 2240 mm (bezfalcový systém)	+20%
		ventilační seříznutí	17/20,70
		tvrzené sklo verze 02, 04, 05	14/16,60
		čiré tvrzené sklo o tloušťce 4 mm	+10%
		možnost objednání dveří DECO LUX	po konzultaci s obchodním oddělením
		v III. třídě mechanické odolnosti	

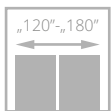
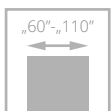

dveře ETIUDA LUX, verze A01, zárubeň nastavitelná systém DIN

ETIUDA LUX

od **285** /342,20

- pevná konstrukce – dřevěný rám
- HDF desky **s přírodní dýhou**
- **ekologický UV lak** zajišťuje trvanlivost barvy a odolnost proti poškrábání
- tvrzené sklo v matné bílé nebo grafitové barvě s tloušťkou 6 mm
- ozdobné zasklívací lišty ve stříbrné nebo černé barvě
- pant typ Z, typ C nebo nastavitelný DUO



dekorativní hliníkové lišty v stříbrné nebo černé barvě

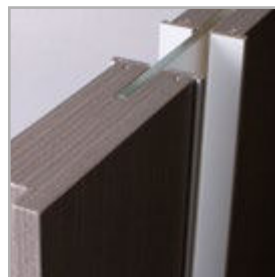

horní hrana křídla bez falce



volitelně: hliníkové dekorativní lišty v černé barvě



dveře ETIUDA LUX, verze A02, zárubeň nastavitelná systém DIN

EURO aktuální cena



CZK aktuální cena



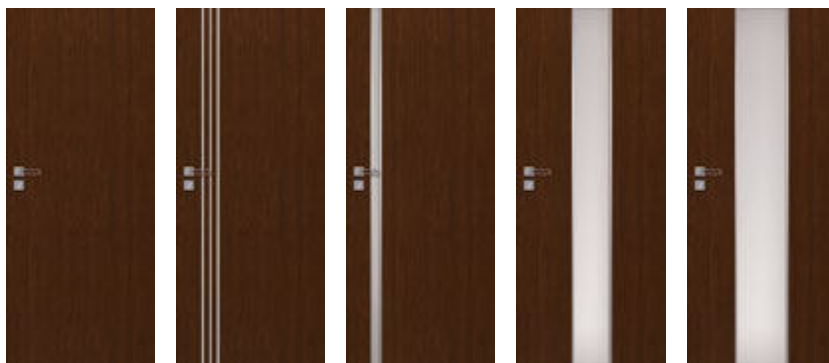

VERZE	B0 / V00	B1 / VD11	A01 / V1SA	A02 / V2SA	A03 / V3SA
SKUPINA A	285/342,20	364/437,40	427/512,30	458/549,90	474/569,00
SKUPINA B	352/422,50	436/522,60	498/597,50	530/635,60	546/654,60

BAREVNÉ PŘEVEDENÍ



ZÁRUBNĚ

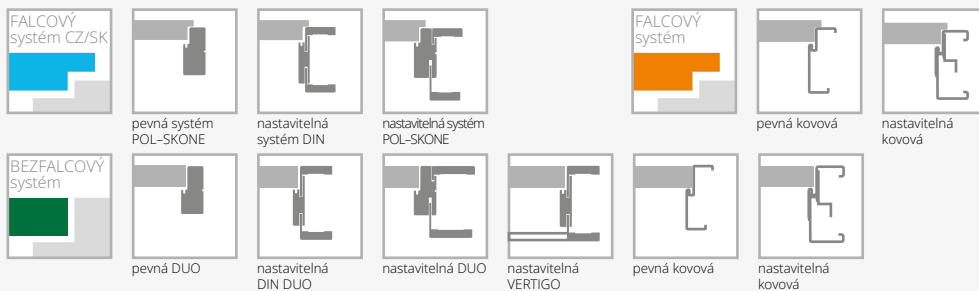

VYBAVENÍ

STANDARDNÍ		
tvrdné sklo matné bílé/hnědé tloušťka 6 mm		
nelze použít skleněnou tabuli v černé barvě		
šířka zasklení ve verzi A01 – 54 mm; A02 – 205 mm, A03 – 276 mm*		
jednobodový zámek, rozteč 72 mm (falcový systém) nebo magnetický (bezfalcový systém) zadlabaný, na klíč (rozteč 90 mm), na vložku (rozteč 85 mm) nebo s WC zamykáním – oliva (rozteč 90 mm)		
panty: typ Z – pro zárubeň systému DIN, typ O – pro kovovou zárubeň („60“-„90“ – 3 ks), typ C – pro dřevěnou zárubeň nebo skrytý DUO nikl satén („60“-„80“ – 2 ks, „90“ – 3 ks)		
DOPLŇKOVÉ (za příplatek)		
rozměr „100“	+20%	
rozměr „110“ (týká se verze B0, B1)	+40%	
výplň z plně dřevotřískové desky (verze B0, A01, A02, A03) (vhodné použít 3 panty na křídle)	71/84,80	
třetí pant v křídle:		
typ C pro šířku „60“-„80“	14/16,60	
skrytý DUO pro šířku „60“-„80“	38/45,50	
rám (umožňující samostatné zkrácení do 50 mm) (týká se verze B0)	10/12,40	
rám (umožňující samostatné zkrácení do 90 mm) (týká se verze B0)		14/16,60
změna barvy dekoračních listů na černou barvu:		
verze B1		26/31,00
verze A01-A03		26/31,00
zesílení pod dveřní zavírač (netýká se verze A01, A02, A03)		9/10,30
ochrana spodní části rámu proti nadměrnému působení vlhkosti (netýká se křidel s ventilačním seříznutím) (netýká se verze A01, A02, A03)		7/8,30
dveře vyšší 2100 mm (falcový systém), 2140 mm (bezfalcový systém) (verze B0)		+10%
dveře vyšší 2200 mm (falcový systém), 2240 mm (bezfalcový systém) (verze B0)		+20%
ventilační seříznutí (týká se verze B0)		17/20,70
ventilační seříznutí A01 v šířce „60“ – „100“		34/41,40
ventilační seříznutí A02, A03 v šířce „70“ – „100“		34/41,40
tvrdné sklo o tloušťce 6 mm v odstínu grafit nebo bezbarvé čiré		+10%
posuvné provedení (netýká se verze A01)		str. 104-108

*možná tolerance +/- 2 mm

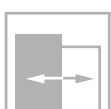
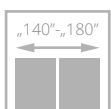
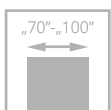

pro křídla s ventilací



dveře FORTIMO LUX, verze W03, zárubeň nastavitelná systém DIN

FORTIMO LUX

od **467** /559,90

- **pevná konstrukce s dřevěným rámem**
- HDF desky **s přírodní dýhou**
- **ekologický UV lak** zajišťuje trvanlivost barvy a odolnost proti poškrábání
- **svislá kresba dřeva**
- **tvrdé sklo** v matné bílé, hnědé, grafitové barvě nebo čiré, tloušťka 4 mm
- pant typ Z, typ C a nastavitelný typ DUO



zasklení, panel



spojování lišt pod úhlem 45°



dveře FORTIMO LUX, verze W03S1, zárubeň nastavitelná SYSTÉM VERTIGO

EURO aktuální cena



CZK aktuální cena





VERZE	W01 / V01	W01S1 / V1S	W03 / V02	W03S1 / V2S
SKUPINA A	467/559,90	467/559,90	467/559,90	467/559,90
SKUPINA B	536/643,40	536/643,40	536/643,40	536/643,40
SKUPINA C	578/693,90	578/693,90	578/693,90	578/693,90

BAREVNÉ PROVEDENÍ

DÝHOVANÉ SKUPINA A	311 světlý dub	312 limba	334 dub evropský		
	323 rustikální dub	340 eben	351 marrone	376 ocelový dub	390 přírodní ořech
	404 tmavý ořech	405 světlý ořech	421 cappucino	422 mokka	424 teak
DÝHOVANÉ SKUPINA B					
DÝHOVANÉ SKUPINA C	370 bělený dub				

ZÁRUBNĚ

FALCOVÝ systém CZ/SK						
	pevná systém POL-SKONE	nastavitelná systém DIN	nastavitelná systém POL-SKONE			
BEZFALCOVÝ systém						
	pevná DUO	nastavitelná DIN DUO	nastavitelná DUO	nastavitelná VERTIGO	pevná kovová	nastavitelná kovová

VYBAVENÍ

STANDARDNÍ	DOPLŇKOVÉ (za příplatek)
tvrzené sklo matné bílé o tloušťce 4 mm	rozměr „100“ +20%
jednobodový zámek, rozteč 72 mm (falcový systém) nebo magnetický (bezfalcový systém) zadlabaný, na klíč (rozteč 90 mm), na vložku (rozteč 85 mm) nebo s WC zamykáním - oliva (rozteč 90 mm)	rozměr „60“ (týká se W01, W01S1) bez příplatku
panty: typ Z - pro zárubeň systému DIN („60“ - „90“ - 3 ks), typ C - pro dřevěnou zárubeň nebo skrytý DUO nikl satén („70“-„80“ - 2 ks, „90“ - 3 ks)	rekuperační seříznutí +10%
	třetí pant v křídle:
	typ C pro šířku „70“-„80“ 14/16,60
	skrytý DUO pro šířku „70“-„80“ 38/45,50
	laminované sklo VSG 22.1 matné, čiré nebo černé 24/29,00
	ventilační seříznutí 17/20,70
	tvrzené sklo hnědé, grafit nebo bezbarvé čiré o tloušťce 4 mm +10%

SONATA LUX

od **461** /552,80

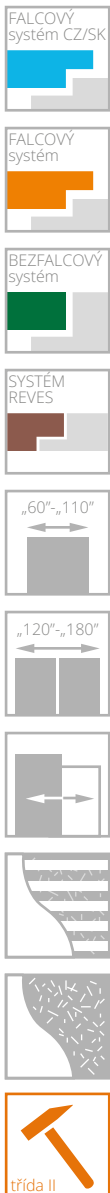

dveře SONATA LUX, verze W5, zárubeň nastavitelná systém DIN

- **pevná konstrukce - dřevěný rám**
- výplň tvoří **plná dřevotříska**
- HDF desky **s přírodní dýhou**
- **ekologický UV lak** zajišťuje trvanlivost barvy a odolnost proti poškrábání
- **ozdobné hliníkové dekory** v odstínu černá, zlatá lesk nebo chrom lesk
- pant typ Z, typ C a nastavitelný typ DUO



dveře SONATA LUX, verze W2, zárubeň nastavitelná DIN

EURO aktuální cena



CZK aktuální cena



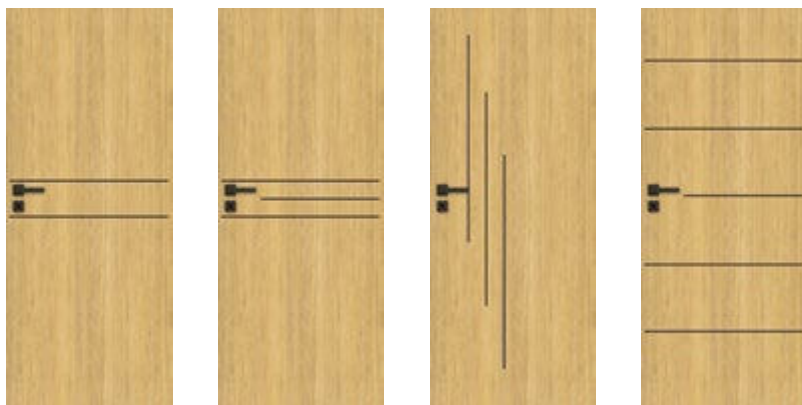

VERZE	W1 / VD1	W2 / VD2	W4 / VD4	W5 / VD5
	470/564,40	486/582,60	486/582,60	503/604,10

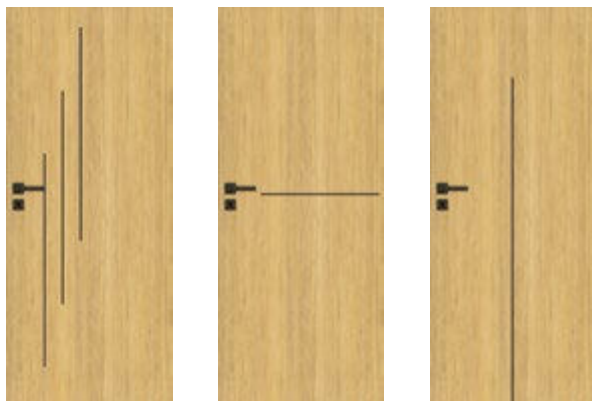

VERZE	W6 / VD6	W7 / VD7	W8 / VD8
	486/582,60	461/552,80	470/564,40

BAREVNÉ PROVEDENÍ

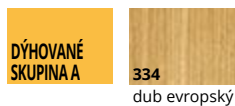

ZÁRUBNĚ

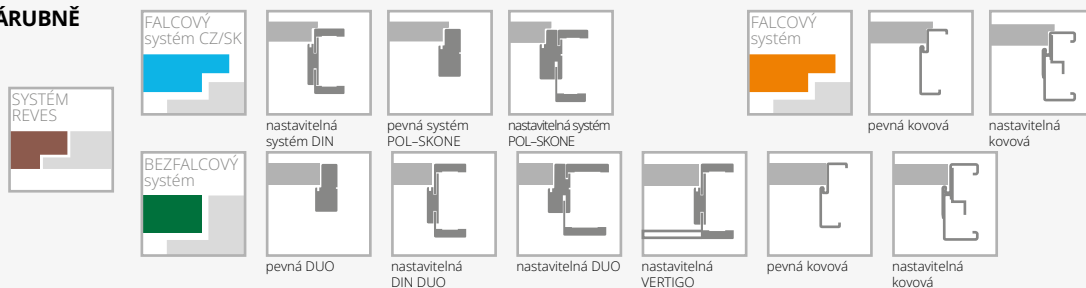

VYBAVENÍ

STANDARDNÍ	
jednobodový zámek chrom satén, rozteč 72 mm (falcový systém) nebo magnetický (bezfalcový systém) zadlabaný, na klíč (rozteč 90 mm), na vložku (rozteč 85 mm) nebo s WC zamykáním – oliva (rozteč 90 mm)	
panty: typ Z – pro zárubeň systému DIN („60“-„90“ – 3ks), typ O – pro kovovou zárubeň („60“-„90“ – 3 ks), typ C – pro dřevěnou zárubeň („60“-„80“ – 2 ks, „90“ – 3 ks) nebo skrytý DUO nikl satén („60“-„70“ – 2 ks, „80“-„90“ – 3 ks)	
verze W8: ventilační seříznutí ani osazení větrací mřížkou není možné	
DOPLŇKOVÉ (za příplatek)	
rozměr „100“	+20%
systém REVES	76/91,00
rekuperační seříznutí	bez příplatku
výplň z plné dřevotřískové desky (vhodné použít 3 panty na křídle)	34/41,40
třetí pant v křídle:	
typ K, typ C pro šířku „60“-„80“	14/16,60
typ M pro šířku „60“-„80“	6/7,00
skrytý DUO pro šířku „60“-„70“	38/45,50

pant typ T v černé barvě (falcový systém)	33/39,30
změna odstínu zámku na černý (bezfalcový systém)	7/8,30
změna odstínu zámku DUO na černý (bezfalcový systém)	7/8,30
rám (umožňující samostatné zkrácení dveřního křídla do 50 mm) (netýká se verze W8)	10/12,40
rám (umožňující samostatné zkrácení dveřního křídla do 90 mm) (netýká se verze W8)	14/16,60
zesílení pod dveřní zavírač	9/10,30
ochrana spodní části rámu proti nadměrnému působení vlhkosti (netýká se křidel s ventilačním seříznutím)	7/8,30
dveře vyšší 2100 mm (falcový systém), 2140 mm (bezfalcový systém)	+10%
dveře vyšší 2200 mm (falcový systém), 2240 mm (bezfalcový systém)	+20%
ventilační seříznutí	17/20,70
hliníkové ozdobné lišty v černé, chrom (lesk), zlaté (lesk) barvě	bez příplatku
hrana křídla v laminátu v odstínu černá	41/49,70

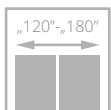
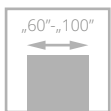

pro křídla
s ventilací



dveře INTERSOLID, verze 03, zárubeň nastavitelná systém DIN

INTERSOLID

od **523** /627,30



- **pevná konstrukce s dřevěným rámem**
- HDF desky **s přírodní dýhou**
- **ekologický UV lak** zajišťuje trvanlivost barvy a odolnost proti poškrábání
- pant typ Z, typ C



rámeček INTERSOLID

EURO aktuální cena



CZK aktuální cena

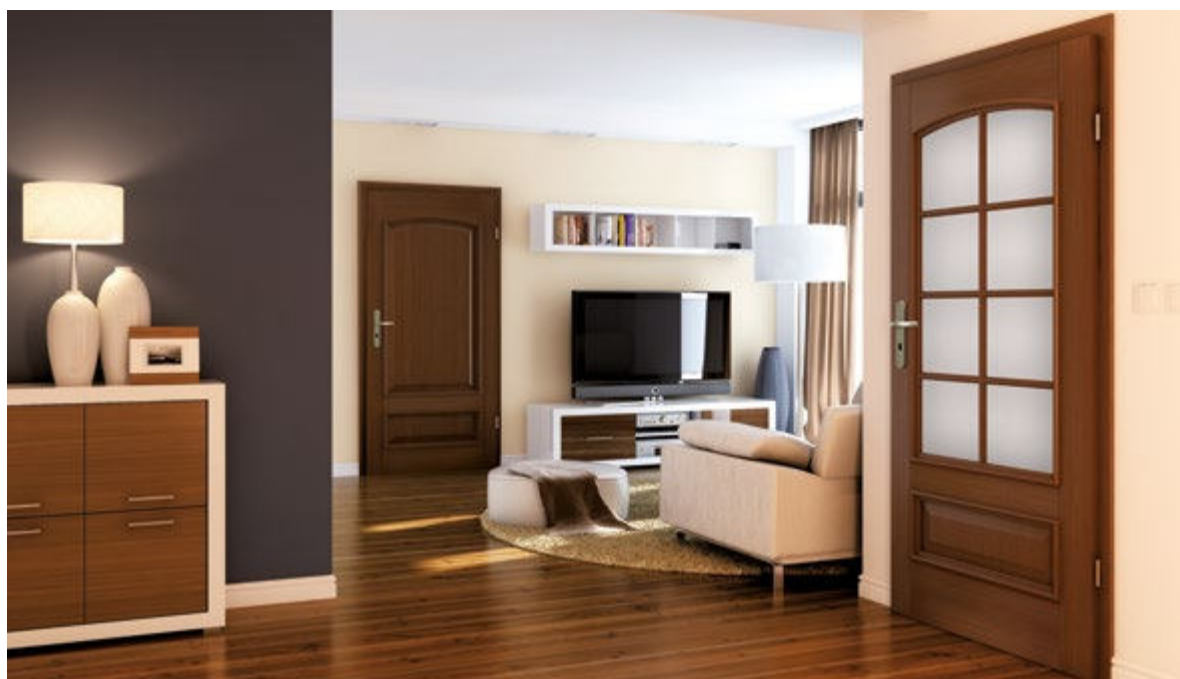

dveře INTERSOLID, verze 06 (dveře vlevo), verze 06 S8 (dveře vpravo), zárubeň nastavitelná systém DIN



VERZE	02 / V02	02S6 / V2S6	05 / V05	05S8 / V5S8	08 / V08	08S10 / V8S10
SKUPINA A	523/627,30	592/710,10	523/627,30	592/710,10	523/627,30	592/710,10
SKUPINA B	601/721,70	670/804,00	601/721,70	670/804,00	601/721,70	670/804,00

BAREVNÉ PŘÍKRYTÍ

DÝHOVANÉ SKUPINA A

311 světlý dub	312 limba	334 dub evropský
-------------------	--------------	---------------------

DÝHOVANÉ SKUPINA B

323 rustikální dub	340 eben	404 tmavý ořech	405 světly ořech	421 cappuccino	422 mokka	424 teak
-----------------------	-------------	--------------------	---------------------	-------------------	--------------	-------------

ZÁRUBĚ



pevná systém
POL-SKONE



nastavitelná
systém DIN



nastavitelná systém
POL-SKONE

VYBAVENÍ

STANDARDNÍ	DOPLŇKOVÉ (za příplatek)
sklo matné bílé nebo hladké čiré o tloušťce 4 mm	rozměr „100“ +20%
jednobodový zadlabaný zámek rozteč 72 mm na klíč nebo vložku nebo pro koupelnový knoflík	třetí pant v křídle: typ C pro šířku „60“-„80“ 14/16,60
panty: typ Z – pro zárubeň systému DIN („60“ - „90“ - 3 ks), typ C – pro dřevěnou zárubeň („60“-„80“ - 2 ks, „90“ - 3 ks)	ochrana spodní části rámu proti nadměrnému působení vlhkosti (netýká se křídla s ventilačním seříznutím) 7/8,30
	ventilační seříznutí 17/20,70
	tvrdé sklo matné bílé nebo bezbarvé čiré o tloušťce 4 mm +10%

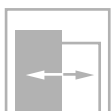
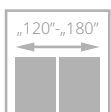
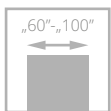

pro křídla
s ventilací



dveře INTERSOLID II, verze 01 S6, zárubeň nastavitelná systém DIN

INTERSOLID II

od **523**_{/627,30}



- **pevná konstrukce s dřevěným rámem**
- HDF desky **s přírodní dýhou**
- **ekologický UV lak** zajišťuje trvanlivost barvy a odolnost proti poškrábání
- **ozdobné frézované** výplně
- pant typ Z, typ C



dřevěná dělicí příčka



profil křídla



dveře INTERSOLID II, verze 01, nastavitelná zárubeň

EURO aktuální cena



CZK aktuální cena





VERZE	01 / V01	01S6 / V1S6	02 / V02	02S6 / V2S6	03 / V03	03S6 / V3S6	04 / V04	04S8 / V4S8	05 / V05
SKUPINA A	523/627,30	592/710,10	523/627,30	592/710,10	523/627,30	592/710,10	523/627,30	592/710,10	523/627,30
SKUPINA B	601/721,70	670/804,00	601/721,70	670/804,00	601/721,70	670/804,00	601/721,70	670/804,00	601/721,70



VERZE	05S8 / V5S8	06 / V06	06S8 / V6S8	07 / V07	07S10 / V7S10	08 / V08	08S10 / V8S10	09 / V09	09S10 / V9S10
SKUPINA A	592/710,10	523/627,30	592/710,10	523/627,30	592/710,10	523/627,30	592/710,10	523/627,30	592/710,10
SKUPINA B	670/804,00	601/721,70	670/804,00	601/721,70	670/804,00	601/721,70	670/804,00	601/721,70	670/804,00

BAREVNÉ PROVEDENÍ

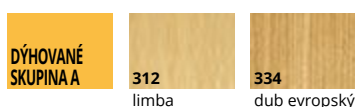

ZÁRUBNĚ



VYBAVENÍ

STANDARDNÍ	DOPLŇKOVÉ (za příplatek)
sklo matné bílé nebo hladké čiré o tloušťce 4 mm	rozměr „100“ +20%
jednobodový zadlabaný zámek rozteč 72 mm na klíč nebo vložku nebo pro koupelnový knoflík	třetí pant v křídle: typ C pro šířku „60“-„80“ 14/16,60
panty: typ Z – pro zárubeň systému DIN („60“ - „90“ - 3 ks), typ C – pro dřevěnou zárubeň („60“-„80“ - 2 ks, „90“ - 3 ks)	ochrana spodní části rámu proti nadměrnému působení vlhkosti (netýká se křídla s ventilačním seříznutím) 7/8,30
	ventilační seříznutí 17/20,70
	tvrdé sklo matné bílé nebo bezbarvé čiré o tloušťce 4 mm +10%

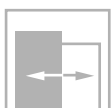
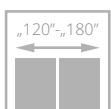
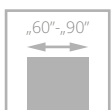

pro křídla s ventilací



dveře PASSO, verze W05, zárubeň nastavitelná systém DIN DUO

PASSO

od **343** /411,70

- **pevná konstrukce s dřevěným rámem obloženým HDF deskami**
- **barevné provedení** s povrchem LAMISTONE CPL, SILKSTONE a z přírodních dřív
- svislý rám, svislá nebo vodorovná kresba dřeva (verze H), panely vodorovná
- široké panely s tloušťkou 24 mm
- pant typ Z, typ C a nastavitelný typ DUO

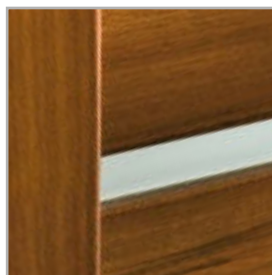

spojení rámu, panelů a skleněné tabule



horní hrana křídla bez falce

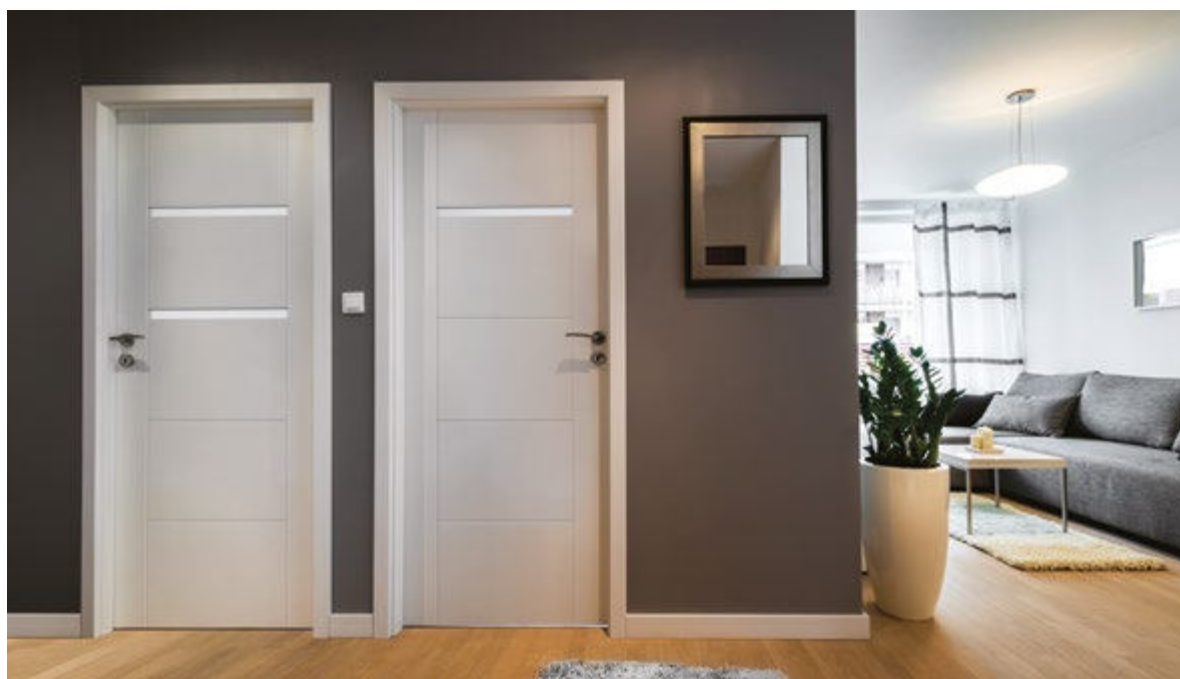

dveře PASSO, verze W03 (dveře vlevo), W02 (dveře vpravo) zárubeň nastavitelná DUO

EURO aktuální cena













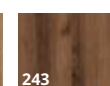

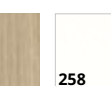

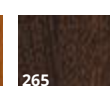
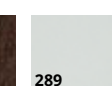
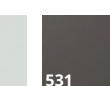
CZK aktuální cena

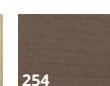

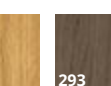
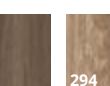

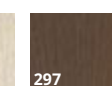
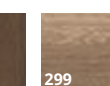

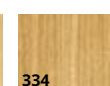
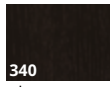
VERZE	W01 / V01	W02 / V1S1	W03 / V1S2	W04 / V1S3	W05 / V1S4	W06 / V2SD	W07 / V3SD
LAMISTONE SILKSTONE	343/411,70	343/411,70	343/411,70	343/411,70	343/411,70	343/411,70	343/411,70
SKUPINA A	446/535,40	446/535,40	446/535,40	446/535,40	446/535,40	446/535,40	446/535,40
SKUPINA B	501/600,80	501/600,80	501/600,80	501/600,80	501/600,80	501/600,80	501/600,80

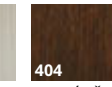
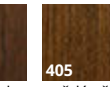
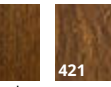
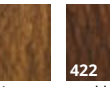
BAREVNÉ PROVEDENÍ

LAMISTONE CPL	 231 dub halif	 243 dub delano	 244 černá	 250 dub terra	 258 bílá	 260 bílý dub
	 263 ořech premium	 265 wenge	 289 šedá	 531 antracit	 232 ořech segato	
SILKSTONE	 230 dub gran	 254 antracit Royal H	 255 polský jasan H	 276 polský dub	 293 antracit Royal	 294 jasan Royal
	 295 merbau Royal	 296 polský jasan	 297 nugát Royal	 299 jasan Royal H		
DÝHOVANÉ SKUPINA A	 312 limba	 334 dub evropský				
	 340 eben	 376 ocelový dub	 404 tmavý ořech	 405 světlý ořech	 421 cappuccino	 422 mokka

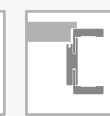
ZÁRUBNĚ

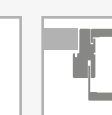
FALCOVÝ systém CZ/SK	 pevná systém POL-SKONE	 nastavitelná systém DIN	
	 pevná DUO	 nastavitelná DIN DUO	 nastavitelná DUO

VYBAVENÍ

STANDARDNÍ	DOPLŇKOVÉ (za příplatek)
sklo matné bílé/hnědé nebo hladké čiré o tloušťce 4 mm	třetí pant v křídle:
jednobodový zámeček, rozteč 72 mm (falcový systém) nebo magnetický (bezfalcový systém) zadlabaný, na klíč (rozteč 90 mm), na vložku (rozteč 85 mm) nebo s WC zamykáním – oliva (rozteč 90 mm)	typ C pro šířku „70“-„80“ 14/16,60
panty: typ Z – pro zárubeň systému DIN, typ C – pro dřevěnou zárubeň nebo skrytý DUO nikl satén („70“-„80“ – 2 ks, „90“ – 3 ks)	skrytý DUO pro šířku „70“-„80“ 38/45,50
nelze použít dveřní zavírač	ventilační seřiznutí 17/20,70
nelze použít padací těsnění	čiré tvrzené sklo o tloušťce 4 mm +10%

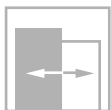
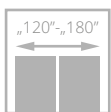
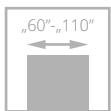

dveře ESTATO LUX, verze A01, zárubeň nastavitelná systém DIN

ESTATO LUX

od **469**_{/562,80}

- **pevná konstrukce - dřevěný rám**
- **výplň tvoří plná dřevotříska**
- HDF desky **s přírodní dýhou**
- ekologický UV lak zajišťuje trvanlivost barvy a odolnost proti poškrábání
- **svislá kresba dřeva**
- **tvrdé bezpečnostní sklo** s tloušťkou 6 mm v matné bílé barvě nebo **laminované sklo VSG 44.2** s tloušťkou 8,5 mm v černé barvě

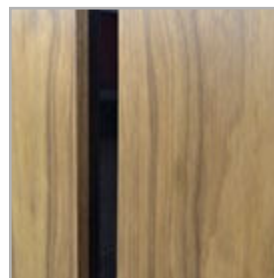

černé sklo



dveře ESTATO LUX, verze A01, zárubeň nastavitelná DIN DUO

EURO aktuální cena



CZK aktuální cena



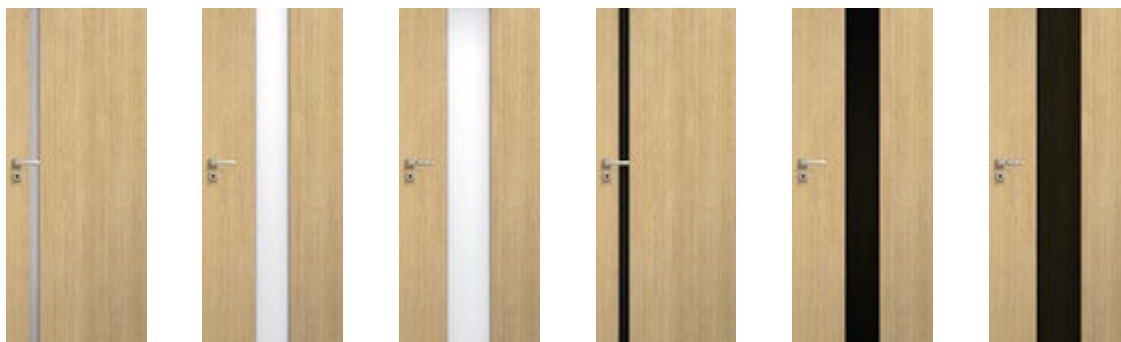

SKLO TVRZENÉ BÍLÉ / HNĚDÝ MAT

LAMINOVANÉ SKLO ČERNÉ

VERZE	A01 / V1SA	A02 / V2SA	A03 / V3SA	A01 / V1SA č. sklo	A02 / V2SA č. sklo	A03 / V3SA č. sklo
SKUPINA A	469/562,80	469/562,80	469/562,80	527/632,70	581/697,20	609/730,80
SKUPINA B	498/597,90	498/597,90	498/597,90	556/667,00	610/732,40	637/763,90

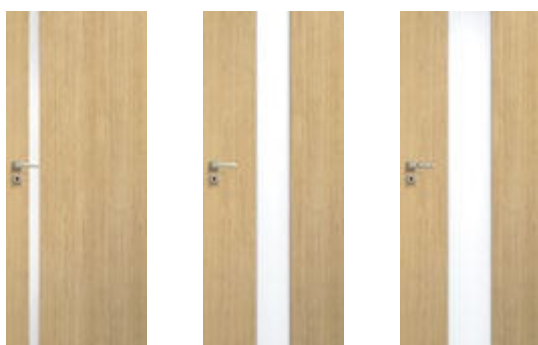

LAMINOVANÉ SKLO BÍLÉ MATNÉ

VERZE	A01 / V1SA	A02 / V2SA	A03 / V3SA
SKUPINA A	527/632,70	581/697,20	609/730,80
SKUPINA B	556/667,00	610/732,40	637/763,90

BAREVNÉ PROVEDENÍ



ZÁRUBNĚ

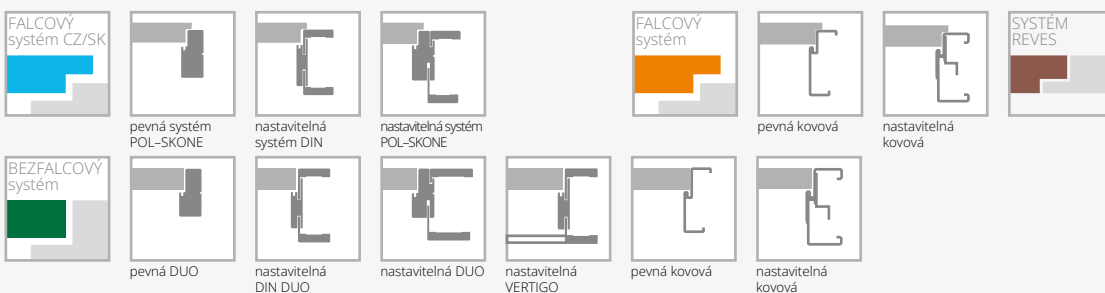

VYBAVENÍ

STANDARDNÍ	
tvřené sklo matné bílé/hnědé o tloušťce 6 mm (verze A01-58 mm, A02-208 mm, A03-280 mm)*	
laminované sklo 44.2 o tloušťce 8.5 mm v černém nebo matné bílé odstínu	
jednobodový zámeček, rozteč 72 mm (falcový systém) nebo magnetický (bezfalcový systém) zadlabaný, na klíč (rozteč 90 mm), na vložku (rozteč 85 mm) nebo s WC zamykáním - oliva (rozteč 90 mm)	
panty: typ Z - pro zárubeň systému DIN („60“ - „90“ - 3 ks), typ O - pro kovovou zárubeň („60“-„90“ - 3 ks), typ C - pro dřevěnou zárubeň nebo skrytý DUO nikl satén („60“-„70“ - 2 ks; „80“- „90“ - 3 ks)	
nelze použít dveřní zavírač	
DOPLŇKOVÉ (za příplatek)	
rozměr „100“	+20%
systém REVES	76/91,00

výplň z plné dřevotřískové desky (vhodné použít 3 panty na křídle)	34/41,40
třetí pant v křídle:	
typ C pro šíř. „60“-„70“	14/16,60
skrytý DUO pro šířku „60“-„70“	38/45,50
verze A01, A02, A03 dveře vyšší 2140 mm (bezfalcový systém)	+10%
verze A01, A02, A03 dveře vyšší 2240 mm (bezfalcový systém)	+20%
ventilační seříznutí (netýká se verze A02, A03)	17/20,70
ventilační seříznutí A01 v šířce „60“ - „100“	34/41,40
ventilační seříznutí A02, A03 v šířce „70“ - „100“	34/41,40
tvřené sklo o tloušťce 6 mm v odstínu grafit nebo bezbarvé čiré	+10%
posuvné provedení (netýká se verze A01)	str. 104-108

*možná tolerance +/- 1-2 mm



CZK aktuální cena



EURO aktuální cena

POSUVNÝ SYSTÉM

DVEŘE POSUVNÉ DO STAVEBNÍHO POUZDRA

VYBAVENÍ

úchyt U4 (chrom – satén)	
kartáčky k systému	
výroba samostatného křídla do sys. posuvného	19/22,80 + cena úchytu
hákový zámek s blokadou WC či WK	49/59,20
kazety pro systém posuvných dveří k zabudování do zdi*	
úchyty pro posuvné dveře do pouzdra	str. 153
zpomalovač SP60** pro jednokřídle	52/62,10 (1 ks)
zpomalovač SP60** pro dvoukřídle	103/124,10 (2 ks)

Je možnost objednání posuvu do pouzdra a kazety o 100 mm a 200 mm vyšší.

DVEŘE POSUVNÉ DO POUZDRA PRAVÉ – LEVÉ SYMETRICKÉ s blokadou

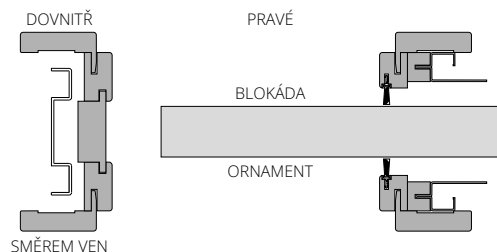

Lze zhotovit asymetricky dělenou zárubeň – po konzultaci s obchodním oddělením. Příplatek

jednoduchá kazeta (100 nebo 125 mm)	
rozměry křídél	cena
„60“ (G/60)	
„70“ (G/70)	
„80“ (G/80)	276/331,00
„90“ (G/90)	
„100“ (G/100)	
příplatky	
kazeta vyšší o 100 mm Ho=2120 mm	+50%
kazeta vyšší o 200 mm Ho=2220 mm	+50%
za synchronizační systém (současné otevření) ve dvoukřídlech dveří	43/51,30 k ceně dvojitě kazety

dvojitá kazeta (100 nebo 125 mm)	
rozměry křídél	cena
„60“+„60“ (GG/60)	
„70“+„70“ (GG/70)	
„80“+„80“ (GG/80)	559/670,30
„90“+„90“ (GG/90)	
doplňkový sortiment	
bilý kartáček SB 01	5/6,20
černý kartáček SB 03	

*kazety pro systém posuvných dveří k zabudování do zdi (minimální tloušťka jednoduché nebo dvojitě kazety včetně opláštění G/K je: 100 mm u plochých křídél; 125 mm u křídél s výzdobou a křídél zasklených pomocí rámečků)

**Použití zpomalovače SP60 k systému ukrytému ve stěně:

- jednokřídle dveře šířka „60“ – „100“
 - dvoukřídle dveře šířka „60“ + „60“ – „90“ + „90“ bez synchronizace současného zavírání křídél nebo pro dvoukřídle „80“ + „80“ – „90“ + „90“ dveřím se synchronizací současného zavírání křídél.
- Vzhledem k systému montáže zpomalovače SP60 nelze použít ve dveřích: ETIUDA/ETIUDA LUX – A02, A03; SEMPRE VERSE – W05; PASSO, ESTATO/ESTATO LUX – A02, A03

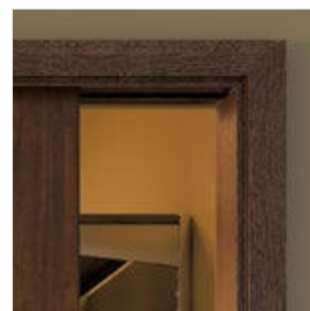

dveře v POSUVNÉM SYSTÉMU DO STAVEBNÍHO POUZDRA

SYSTÉM K ZABUDOVÁNÍ DO ZDI

Cena systému pro zabudování = cena vybraného křídla + cena kazety + cena za sadu k zabudování pro jednokřídlé dveře ukryté ve stěně podle následující tabulky.
Cena systému pro zabudování DUO = cena vybraného křídla + cena kazety + cena za sadu k zabudování pro jednokřídlé dveře ukryté ve stěně podle následující tabulky.

Zárubeň pro jednokřídlé dveře do pouzdra o tloušťce 100 mm I
Pro křídla: ARCO, ETIUDA, ETIUDA LUX, MODERN, INTERSOLID II, SEMPRE, SEMPRE LUX, FORTIMO, FORTIMO LUX, SONATA, ESTATO, FIORI, SEDO, EGRO, VERI, MODO, SUBITO.
Pro křídla: INTER-AMBER, IMPULS, SIMPLE, PASSO, FIORI, DECO LUX, SUBLIME, HAPTIC, ESTATO LUX, TIARA, CAMBIO, DECO, ESPINA, MONA, PASSO.

jednokřídlé dveře	ECO TOP	UNI MAT PLUS	STŘÍKANÉ* bílá	pro laminované	DÝHOVANÉ		
				HIGH TOP	SKUPINA A	SKUPINA B	SKUPINA C, D
rozsah v mm				LAMISTONE CPL SILKSTONE			
100-106	400/480,00	411/493,70	556/667,40	411/493,70	522/626,50	557/667,90	563/676,10

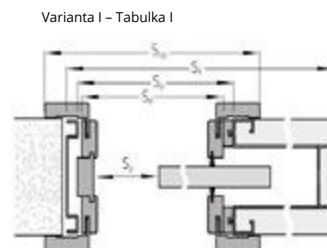

Zárubeň pro jednokřídlé dveře do pouzdra o tloušťce 125 mm (plně nebo zasklené verze). II
Pro křídla: ARCO, INTER-AMBER, IMPULS, ETIUDA, ETIUDA LUX, DECO, SIMPLE, FIORI, CAMBIO, MODERN, SEMPRE, SEMPRE LUX, INTERSOLID II, FORTIMO, FORTIMO LUX, SONATA, SUBLIME, ESTATO, FIORI, ESTATO LUX, VILANO, HAPTIC, TIARA, VERTIGO, DECO LUX, ESPINA, MONA, PASSO, SEDO, CREATO, EGRO, VERI, MODO, SUBITO.

jednokřídlé dveře	ECO TOP	UNI MAT PLUS	STŘÍKANÉ* bílá	pro laminované	DÝHOVANÉ		
				HIGH TOP	SKUPINA A	SKUPINA B	SKUPINA C, D
rozsah v mm				LAMISTONE CPL SILKSTONE			
125-140	408/489,90	411/493,20	568/681,50	411/493,20	583/699,30	617/740,70	624/749,00
140-160	419/502,30	420/504,00	583/699,70	420/504,00	583/699,30	617/740,70	624/749,00
160-180	427/512,30	438/525,50	592/710,10	438/525,50	585/701,80	619/743,20	626/751,40
180-200	433/520,10	444/532,60	602/722,50	444/532,60	599/718,30	633/759,70	640/768,00
200-240	449/538,80	460/551,60	623/747,70	460/551,60	627/752,70	662/794,10	669/802,30
240-280	462/554,50	472/566,50	643/772,10	472/566,50	653/783,30	687/824,70	694/833,00
280-320	474/569,00	483/579,70	684/821,40	483/579,70	676/811,00	710/852,40	717/860,70

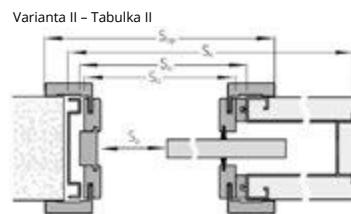

Zárubeň pro jednokřídlé dveře do pouzdra o tloušťce 125 mm (křídla s výzdobou). III
Pro křídla: INTERSOLID, NOSTRE, INVERNO

jednokřídlé dveře	ECO TOP	UNI MAT PLUS	STŘÍKANÉ* bílá	pro laminované	DÝHOVANÉ		
				HIGH TOP	SKUPINA A	SKUPINA B	SKUPINA C, D
rozsah v mm				LAMISTONE CPL SILKSTONE			
125-131	407/487,90	410/491,60	589/706,30	410/491,60	567/679,90	601/721,20	608/729,50
131-140	408/489,90	413/496,10	593/712,10	413/496,10	570/684,00	604/725,40	611/733,70
140-160	419/502,30	426/511,40	610/731,60	426/511,40	618/741,10	652/782,50	659/790,80
160-180	427/512,30	433/519,30	618/741,90	433/519,30	628/753,90	663/795,30	670/803,60
180-200	433/520,10	440/528,00	630/756,00	440/528,00	643/771,70	678/813,10	684/821,40
200-220	440/528,40	448/537,90	640/768,40	448/537,90	660/792,40	695/833,80	702/842,10
220-260	454/545,40	464/556,60	660/792,40	464/556,60	691/828,80	725/870,20	732/878,50
260-300	474/569,00	483/579,30	689/826,30	483/579,30	727/871,90	761/913,20	768/921,50

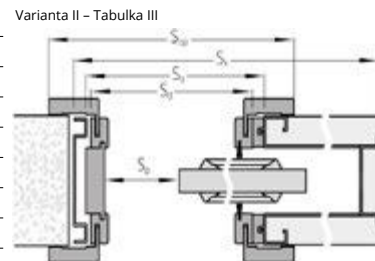

PŘÍPLATKY

pro dvoukřídlé	+50%
šířka „100“	10/12,40
jiná výška než standard	+30%
lišty 80 mm	+30%
lišty spojené pod úhlem 90°	10/12,40

*odstíny vzorníku RAL a NCS (kromě metalických) – příplatek podle tabulky barev u jednotlivých modelů.

ŠÍŘKA

typ	jednokřídlé dveře					dvoukřídlé dveře							
	Ssb	Sd	So	Sk	Sp	Sop	typ	Ssb	Sd	So	Sk	Sp	Sop
„60“	644	645	670	1321	530	745	„60“+„60“	1288	1291	1325	2595	1105	1391
„70“	744	745	770	1521	630	845	„70“+„70“	1488	1491	1525	2995	1305	1591
„80“	844	845	870	1721	730	945	„80“+„80“	1688	1691	1725	3395	1505	1791
„90“	944	945	970	1921	830	1045	„90“+„90“	1888	1891	1925	3795	1705	1991
„100“	1044	1045	1070	2121	930	1145							
VÝŠKA							Hsb	Hd	Ho	Hk	Hp	Hop	
							1985	1993	2020	2065	1971	2043	

Ssb - šířka na vnější straně křídla
Sd - šířka na vnější straně zárubně
So - šířka montážního otvoru zárubně
Sk - šířka na vnější straně kazety
Sp - průchozí šířka
Sop - šířka po vnější straně lišty
Hsb - výška na vnější straně křídla
Hd - výška na vnější straně zárubně
Ho - výška montážního otvoru zárubně
Hk - výška na vnější straně kazety
Hp - výška průchodu
Hop - výška na vnější straně lišty



CZK aktuální cena



EURO aktuální cena

POSUVNÝ SYSTÉM NA STĚNU

VYBAVENÍ SYSTÉM NA STĚNU

standard:
mosazný podélný úchyt, povrchová úprava chrom-satén (U4) str. 153

volitelně:

úchyty nebo hákový zámek str. 153
zpomalovač SP60* pro jednokřídlé 52/62,10 (1 ks)
zpomalovač SP60* pro dvoukřídlé 103/124,10 (2 ks)
zpomalovač BIAS pro jednokřídlé 83/100,10 (1 ks)
zpomalovač BIAS pro dvoukřídlé 167/200,30 (2 ks)

*Použití zpomalovače SP60 k systému na stěnu:

- jednokřídlé dveře šířky „60 – 100“

- dvoukřídlé dveře šířky „60+60“ – „90+90“

Vzhledem k systému montáže zpomalovače SP60 nelze použít ve dveřích:

ETIUDA /ETIUDA LUX – A02, A03; SEMPRE VERSE – W05;

PASSO, ESTATO, ESTATO LUX – A02, A03

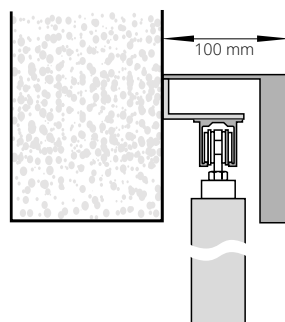

posuvný nástěnný systém
(krycí lišta z MDF provedená v barvě křídla)

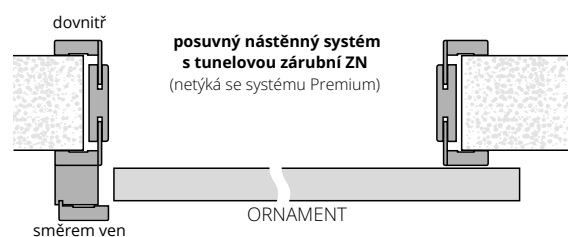

posuvný nástěnný systém s tunelovou zárubní ZN
(netýká se systému Premium)

Ve skleněných dveřích ornament zvenku, ve dveřích se zámek "blokáda" ornament zevnitř.
U dvoukřídlých dveří: pravých – zámek v pravém křídle; levých – zámek v levém křídle.

DÉLKY KRYCÍCH LIŠŤ PRO NÁSTĚNNÝ SYSTÉM

„60“ – 1795 mm	„60+60“ – 3448 mm*
„70“ – 1795 mm	„70+70“ – 3448 mm*
„80“ – 1795 mm	„80+80“ – 3448 mm*
„90“ – 2045 mm	„90+90“ – 3948 mm*
„100“ – 2295 mm	

* krycí lišta je spojena ze dvou dílů
výška krycí lišty je 110 mm

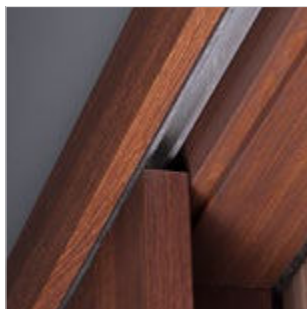

vodící lišta nástěnného systému



krycí lišta a dojezdový sloupek nástěnného systému



dveře v POSUVNÉM SYSTÉMU NA STĚNU

NÁSTĚNNÝ SYSTÉM

v ceně jsou zahrnuty: vodící lišta, krycí lišta a dojezdový sloupek*

jednokřídlé dveře	STŘÍKANÉ ** BÍLÁ	STŘÍKANÉ ** BĚŽOVÁ, ŠEDÁ	ECO TOP	UNI MAT PLUS	pro laminované HIGH TOP LAMISTONE CPL SILKSTONE	DÝHOVANÉ		
	NCSs0500-N	NCSs0500-N	fólie - imitace dřeva		laminát - imitace dřeva	SKUPINA A	SKUPINA B	SKUPINA C
příplatek k vybranému modelu vnitřního křídla								
„60“-„90“	467/560,30	501/601,70	374/449,00	387/464,30	387/464,30	440/528,40	527/632,30	553/664,10

PŘÍPLATKY

pro dvoukřídlé	+50%
lišty spojené pod úhlem 90° (pouze s lištami 80 mm)	10/12,40
lišty široké 80 mm (netýká se stříkaných)	+30%
možnosti ventilace	str. 149

* volitelně verze s obložením stěny („tunelová zárubeň“) – cena závisí na na tloušťce stěny
 ** odstíny vzorníku RAL a NCS - příplatek podle tabulky barev
 Lze zhotovit samotné posuvné křídlo (příplatek 19/22,80) + cena úchytu

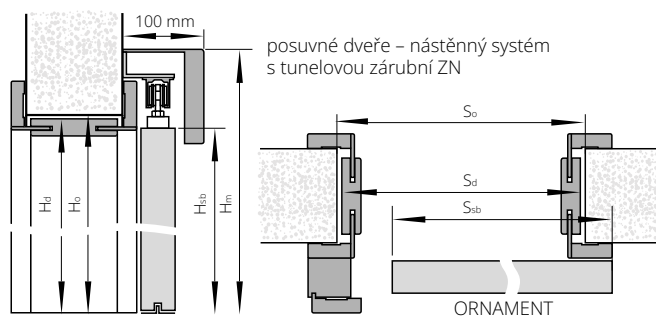
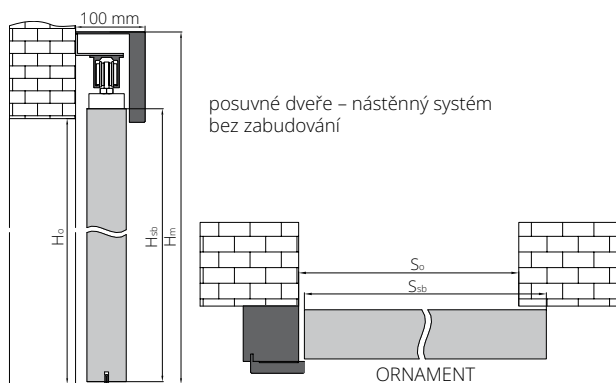

K nástěnnému systému nabízíme tunelovou zárubeň ZN (str. 128)

Je-li použita tunelová zárubeň s lištami 80 mm je nutno, aby zákazník při montáži seřizl překladovou lištu.

ŠÍŘKA			ŠÍŘKA		
jednokřídlé dveře rozměry na vnější straně křídla (S _{sb} , H _{sb}) a montážního otvoru (S _o , H _o)			dvoukřídlé dveře (bez dojezdového sloupku) rozměry na vnější straně křídla (S _{sb} , H _{sb}) a montážního otvoru (S _o , H _o)		
typ	S _{sb}	S _o	typ	S _{sb}	S _o
„60“	644	620	„60“+„60“	1288	1240
„70“	744	720	„70“+„70“	1488	1440
„80“	844	820	„80“+„80“	1688	1640
„90“	944	920	„90“+„90“	1888	1840
„100“	1044	1020			
VÝŠKA			H _o	H _{sb}	H _m
			2020	2033	2138

ŠÍŘKA				ŠÍŘKA			
jednokřídlé dveře rozměry na vnější straně křídla (S _{sb} , H _{sb}) a montážního otvoru (S _o , H _o)				dvoukřídlé dveře (bez dojezdového sloupku) rozměry na vnější straně křídla (S _{sb} , H _{sb}) a montážního otvoru (S _o , H _o)			
typ	S _{sb}	S _o	S _d	typ	S _{sb}	S _o	S _d
„60“	644	670	650	„60“+„60“	1288	1305	1282
„70“	744	770	750	„70“+„70“	1488	1505	1482
„80“	844	870	850	„80“+„80“	1688	1705	1682
„90“	944	970	950	„90“+„90“	1888	1905	1882
„100“	1044	1070	1050				
VÝŠKA				H _o	H _{sb}	H _d	
				2005	2033	1993	



CZK aktuální cena



EURO aktuální cena

POSUVNÝ SYSTÉM NA STĚNU PREMIUM

VYBAVENÍ SYSTÉM NA STĚNU PREMIUM

standard: podélný úchyt v barvě chrom-satén (U4)	str. 153
volitelně: úchyty pro posuvná křídla	str. 153

SYSTÉM NA STĚNU PREMIUM

v ceně jsou zahrnuty: krycí lišty s vodicí lištou (hliníkové díly)
pro jednokřídlé dveře **297/355,90**
pro dvoukřídlé dveře **593/711,70**
Lze zhotovit samotné posuvné křídlo
příplatek **19/22,80** + cena úchytu

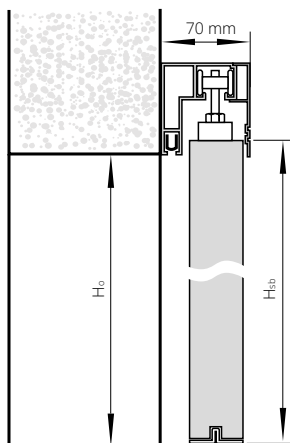

DÉLKY KRYCÍCH LIŠT POSUV. SYSTÉMU PREMIUM

„60”	1800 mm
„70”	1800 mm
„80”	1800 mm
„90”	2000 mm
„60”+„60”	1800 + 1800 mm
„70”+„70”	1800 + 1800 mm
„80”+„80”	1800 + 1800 mm
„90”+„90”	2000+2000 mm

Hm – výška na vnější straně krycí lišty
Ho – výška montážního otvoru
Hsb – výška na vnější straně křídla
Hd – výška na vnější straně zárubně
So – šířka montážního otvoru
Ssb – šířka na vnější straně křídla
Sd – šířka na vnější straně zárubně

ŠÍŘKA

jednokřídlé dveře rozměry na vnější straně křídla (Ssb, Hsb) a montážního otvoru (So, Ho)			dvoukřídlé dveře rozměry na vnější straně křídla (Ssb, Hsb) a montážního otvoru (So, Ho)		
typ	Ssb	So	typ	Ssb	So
„60”	644	620	„60”+„60”	1288	1240
„70”	744	720	„70”+„70”	1488	1440
„80”	844	820	„80”+„80”	1688	1640
„90”	944	920	„90”+„90”	1888	1840

výška: (Hsb) 2033, (Ho) 2020, výška od úrovně podlahy k horní hraně krycí lišty - 2103 mm



dveře v POSUVNÉM SYSTÉMU NA STĚNU PREMIUM

POSUVNÝ SYSTÉM NA STĚNU MOVI



CZK aktuální cena



EURO aktuální cena



KONSTRUKCE KŘÍDLA

Dveře jsou zhotoveny z **dřevěného rámu** obloženého dvěma hladkými HDF deskami, které mohou být v povrchu ECO TOP, LAMISTONE CPL, SILKSTONE, laminované, dýhované nebo stříkané.

Standardní výplň tvoří vrstva se strukturou „medová plástev“. Jmenovitá tloušťka křídla je 40 mm.

POVRCHOVÁ ÚPRAVA KŘÍDLA

Povrch hladký stříkaný, dýhovaný, laminovaný nebo v povrchu ECO TOP, LAMISTONE CPL, SILKSTONE.

VYBAVENÍ

STANDARDNÍ:

podélný úchyt chrom-satén (U4)

DOPLŇKOVÉ:

výplň z plné dřevotřískové desky	71/84,80
křídlo nižší o 50 mm	bez příplatku
křídlo vyšší o 50 mm	+5%
křídlo vyšší o 100 mm	+10%
křídlo vyšší o 150 mm	+15%
křídlo vyšší o 200 mm	+20%



U posuvného systému MOVI nelze vyrobit slepou zárubeň.

**Cena kompletního systému MOVI = cena křídla MOVI
+ cena posuvného systému MOVI**

POSUVNÝ SYSTÉM NA STĚNU MOVI

šířka křídla	cena
„70“ - „100“	483/579,30
„110“	500/600,00

KŘÍDLO PRO POSUVNÝ SYSTÉM MOVI

šířka křídla	ECO TOP	LAMISTONE CPL	LAMINOVANÉ CPL 0,2 MM	STŘÍKANÉ bílá	STŘÍKANÉ béžová, šedá	BLACK RAL 9005	DÝHOVANÉ			ESPINA	
		SILKSTONE					UNI MAT PLUS	SKUPINA A	SKUPINA B	SKUPINA C	SKUPINA A
„70“ - „90“	161/192,80	214/257,40	236/283,40	375/450,20	410/491,60	444/533,00	326/391,00	413/495,70	430/516,40	658/789,10	734/881,00
„100“ - „110“	177/212,30	236/283,40	260/312,00	413/495,30	447/536,70	482/578,10	359/430,30	454/545,40	474/568,60	723/868,10	808/969,50

zavřené

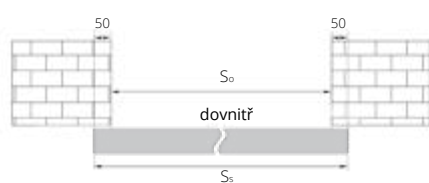

směrem ven

otevřené (levé dveře)

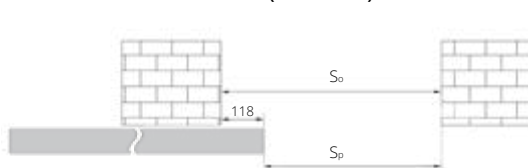

ŠÍŘKA				VÝŠKA		
rozměr	S _s	S _o	S _p	rozměr	H _s	H _o
„70“	744	644	526	křídlo nižší o 50 mm	2040	1980
„80“	844	744	626	křídlo standardní	2090	2030
„90“	944	844	726	křídlo vyšší o 50 mm	2140	2080
„100“	1044	944	826	křídlo vyšší o 100 mm	2190	2130
„110“	1144	1044	926	křídlo vyšší o 150 mm	2240	2180
				křídlo vyšší o 200 mm	2290	2230

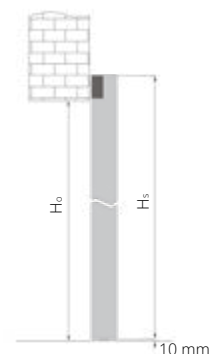

S_s - šířka křídla
S_o - šířka montážního otvoru zárubně
S_p - průchozí šířka
H_o - výška montážního otvoru zárubně
H_s - výška křídla

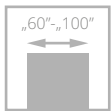

dveře GALIO, verze S5, záruběň z úhlového profilu

GALIO

od **1 034**^{7/1241,00}

NOVINKA

Vnitřní dveře pro použití ve veřejných budovách, např. v kancelářích, ale i v bytech.

Vnitřní dveře vyrobené v souladu s normou PN-EN 14351-2:2018.



oboustranné madlo (součásti rámu)



pant



dveře GALIO, verze S6, záruběň z úhlového profilu

EURO aktuální cena



CZK aktuální cena



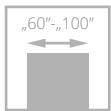

dveře STALIO, verze S1, zárubněň z úhlového profilu

STALIO

od **1 207** /1447,90

NOVINKA

Vnitřní dveře pro použití ve veřejných budovách, např. v kancelářích, ale i v bytech.

Vnitřní dveře vyrobené v souladu s normou PN-EN 14351-2:2018.



zámek s klikou



pant



dveře STALIO, verze S5, zárubněň z úhlového profilu

EURO aktuální cena



CZK aktuální cena





VERZE	S1 / VS1	S2 / VS2	S3 / VS3	S4 / VS4	S5 / VS5
	1 310/1572,00	1 413/1696,10	1 310/1572,00	1 310/1572,00	1 310/1572,00



VERZE	S6 / VS6	S7 / VS7	S8 / VS8	S9 / VS9
	1 310/1572,00	1 207/1447,90	1 310/1572,00	1 310/1572,00

BAREVNÉ PROVEDENÍ

OS1 RAL 9003 struktura	OS2 RAL 9005 struktura	OS0 antracit struktura	OS3 měď struktura

ZÁRUBEŇ

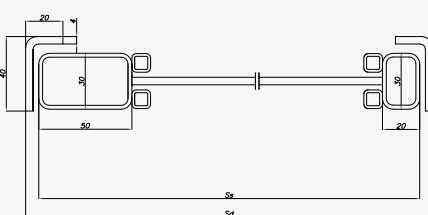
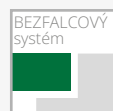

ROZMĚRY

šířka	Ss	Sd	So
„60“	625	643	646
„70“	725	743	746
„80“	825	843	846
„90“	925	943	946
„100“	1025	1043	1046

Hs - 2040 mm, Hd - 2057 mm, Ho - 2060 mm
 - 50 mm výška - Hs - 1990 mm,
 Hd - 2007 mm, Ho - 2010 mm
 + 50 mm výška - Hs - 2090 mm,
 Hd - 2107 mm, Ho - 2110 mm
 + 100 mm výška - Hs - 2140 mm,
 Hd - 2157 mm, Ho - 2160 mm

VYBAVENÍ

STANDARDNÍ	
rám křídla z kvalitních ocelových profilů, práškově lakovaných, kovové zasklívací příčky	
strukturální prášková barva, kovové zasklívací příčky	
tvrdé čiré nebo saténově bílé sklo o tloušťce 4 mm	
matné sklo na straně závěsu	
konstrukční příčky o šíři 20 mm	
zámek s klikou	
zárubeň z úhlového profilu	
panty kovové zárubně („60“-„100“ – 3 ks)	
maximální výška dveří STALIO - 2157 mm	
DOPLŇKOVÉ (za PŘÍPLATEK)	
barva OS3 měď struktura	103/124,10
dveře v nestandardních rozměrech	34/41,40
vložka ve stříbrném provedení	17/20,70
Po konzultaci s obchodním oddělením je možné vyrobit dveře s nestandardními rozměry.	

barevnost STALIO	barva pantu	barva těsnění u příček	barva kliky	barva štítu zámku	barva šroubů do profilu
OS1 RAL 9003 (bílá)	v barvě křídla	bílá	bílá	stříbrná	bílá
OS2 RAL 9005 (černá)	v barvě křídla	černá	černá	černá	černá
OS0 antracit	v barvě křídla	antracit	černá	černá	černá
OS3 měď	v barvě křídla	černá	černá	černá	černá

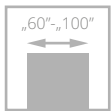

pro křídla
"100"



pro křídla
"60-90"



dveře LUMEN, verze I, nastavitelná zárubeň LUMEN

LUMEN

od **344** / 413,00

**Kovová zárubeň LUMEN pevná (str. 127) nebo
nastavitelná (str. 128)**

Dveře jsou zhotoveny z tvrzeného skla a jsou dodávány s nastavitelnou zárubní LUMEN, která je nabízena v barevném provedení: ECO TOP, LAMISTONE CPL, SILKSTONE, laminované a dýhované.



klika



pant

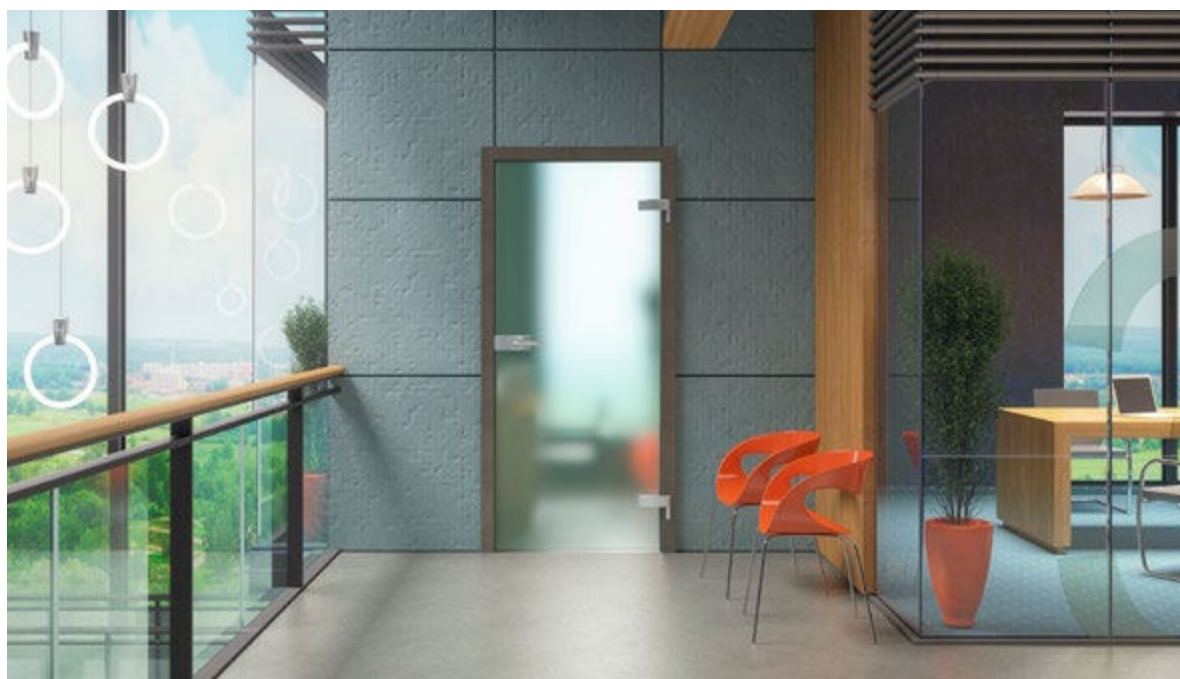

dveře LUMEN, verze I, nastavitelná zárubeň LUMEN

EURO aktuální cena



CZK aktuální cena



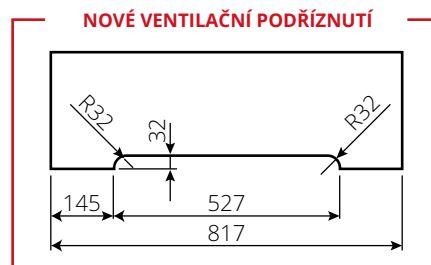

VERZE	šířka „60“ – „80“	šířka „90“	šířka „100“
sklo čiré, bílý satén	344/413,00	377/452,70	415/497,80
sklo, hnědý satén, grafit satén	462/554,50	512/614,90	564/676,60

NASTAVITELNÁ ZÁRUBEŇ LUMEN (ZL)



ŠÍŘKA				
jednokřídlé dveře				
typ	S _o	S _d	S _s	S _{op}
„60“	700	650	621	750
„70“	800	750	721	850
„80“	900	850	821	950
„90“	1000	950	921	1050
„100“	1100	1050	1021	1150

VÝŠKA			
H _o	H _d	H _s	H _{op}
2010	1993	1967	2043

S_s, H_s – rozměry křídla
 S_d, H_d – rozměry dveří na vnější straně zárubně
 S_o, H_o – navrhovaný montážní rozměr
 S_{op} – šířka po vnější straně lišty

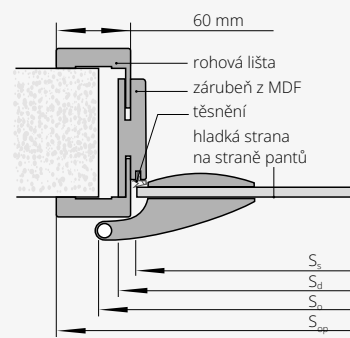

* Zárubeň Lumen v barvě STŘÍKANÉ jsou pouze s lištami 80mm. Není možnost objednat lišty spojené pod úhlem 90°.

LUMEN	stupeň regulace (mm)	ECO TOP	pro laminované		STŘÍKANÉ bílá	STŘÍKANÉ béžová, šedá	BLACK	DÝHOVANÉ		
			LAMISTONE CPL	SILKSTONE				UNI MAT PLUS	SKUPINA A	SKUPINA B
ZL 1A	75-85	161/193,20	182/218,10	267/320,30	301/361,70	336/403,00	329/394,80	377/452,70	397/476,70	
ZL 1B	85-95	161/193,20	182/218,10	267/320,30	301/361,70	336/403,00	329/394,80	377/452,70	397/476,70	
ZL 2	95-120	166/198,60	188/225,10	278/333,10	312/374,50	347/415,90	338/405,10	389/467,20	408/489,50	
ZL 3	120-140	171/205,70	193/231,30	288/345,10	322/386,50	357/427,90	348/417,90	400/480,00	420/504,00	
ZL 4	140-160	176/210,60	198/237,50	294/352,60	328/393,90	363/435,30	359/430,30	413/495,70	433/519,70	
ZL 5	160-180	181/216,80	204/245,00	309/371,20	344/412,60	378/453,90	369/442,30	423/508,10	445/534,20	
ZL 6	180-200	187/223,90	211/253,70	318/381,50	352/422,90	387/464,30	382/458,10	440/527,60	462/554,10	
ZL 7	200-220	193/232,10	218/261,50	330/395,60	364/437,00	399/478,30	398/477,50	454/544,60	477/571,90	
ZL 8	220-240	201/241,20	225/270,20	341/409,70	376/451,00	410/492,40	408/489,90	472/566,50	495/593,80	
ZL 9	240-260	207/248,70	233/279,30	353/424,10	388/465,50	422/506,90	422/506,90	487/584,30	510/612,00	
ZL 10	260-280	214/256,60	240/287,60	370/444,00	404/485,40	439/526,80	436/522,60	501/600,80	526/631,00	
ZL 11	280-300	222/266,90	250/300,40	388/465,50	422/506,90	457/548,30	455/546,20	526/631,00	552/662,50	

VYBAVENÍ

STANDARDNÍ	
tvrdé sklo bílý satén/hnědý satén/grafit satén nebo bezbarvé čiré o tloušťce 8 mm	
ornament na protější straně od pantů	
výška kliky při standardní výšce skleněné tabule – 1040 mm od spodní hrany tabule	
DOPLŇKOVÉ (za příplatek)	
kovová zárubeň pevná nebo nastavitelná	str. 127-128
ventilační seřiznutí	41/49,70
skleněná tabule s nestandardní výškou 1967 mm	bez příplatku
averzní elektrický otvírač JiS typ 1710-12AC (v tom protiplech a frézovaný otvor pro elektrický otvírač)	73/88,10
averzní elektrický otvírač BIRA HARTE XS12U 12V AC/DC (v tom protiplech a frézovaný otvor pro elektrický otvírač)	67/80,70
averzní elektrický otvírač se spínačem BIRA HARTE XS12UW 12V AC/DC (v tom protiplech a frézovaný otvor pro elektrický otvírač)	69/82,80
reverzní elektrický otvírač BIRA HARTE XS12R 12V DC (v tom protiplech a frézovaný otvor pro elektrický otvírač)	86/103,40
kování DORMA	podle tabulky

Kování DORMA	hliník EV1-Deco 114	hliník nerez 107	černá**
klika + malý zámek + panty	341/409,70	466/559,00	455/545,80
klika + WB + panty	341/409,70	466/559,00	455/545,80
klika + WC + panty	417/499,90	558/669,10	586/703,40
klika - koule + malý zámek + panty*	397/475,90	511/613,70	516/618,60

*osazení dveří elektrozámek
 ** spodní pant s černým krytem, horní pant černý natřený

WB – pro vložku,
 WC – pro koupelňový knoflík

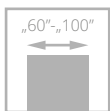

dveře LUMEN LOFT, verze V4, nastavitelná zárubeň LUMEN

LUMEN LOFT

od **293** /351,70

NOVINKA

- **tvřené sklo** o tloušťce 8 mm
- dekór **černý nebo bílý**

Dveře jsou zhotoveny z tvřeného skla a jsou dodávány s nastavitelnou zárubeň LUMEN, která je nabízena v barevném provedení: ECO TOP, LAMISTONE CPL, SILKSTONE, laminované a dýhované.



klika



pant

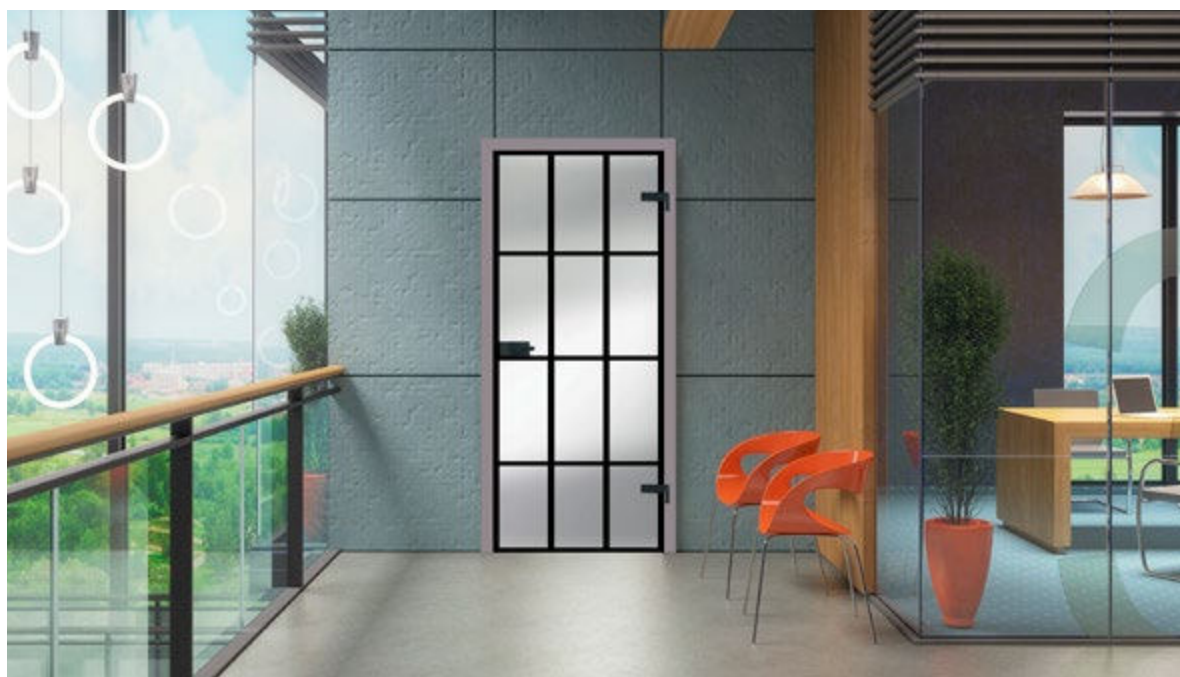

dveře LUMEN LOFT, verze V2, nastavitelná zárubeň LUMEN

EURO aktuální cena



CZK aktuální cena





VERZE	V1	V2	V3	V4
„60“ - „80“				
sklo čiré, dekor bílý nebo černý				293/351,70
sklo satén bílá, dekor bílý nebo černý				297/355,90
„90“				
sklo čiré, dekor bílý nebo černý				321/384,80
sklo satén bílá, dekor bílý nebo černý				328/393,10

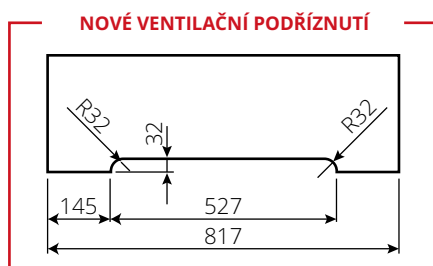

ZÁRUBEŇ



všechny rozměry a ceny nastavitelné zárubně LUMEN – str. 128

VYBAVENÍ

STANDARDNÍ

tvrdné sklo o tloušťce 8 mm, čiré s jednostranným dekorem černým nebo bílým vytvořeno sitotiskem
výška kliky při standardní výšce skleněné tabule – 1040 mm od spodní hrany tabule

DOPLŇKOVÉ (za příplatek)

kovová zárubeň pevná nebo nastavitelná	str. 127-128
ventilační seříznutí	41/49,70
skleněná tabule s nestandardní výškou 1967 mm	bez příplatku
averzní elektrický otvírač JIS typ 1710-12AC (v tom protiplech a frézovaný otvor pro elektrický otvírač)	73/88,10
averzní elektrický otvírač BIRA HARTE XS12U 12V AC/DC (v tom protiplech a frézovaný otvor pro elektrický otvírač)	67/80,70
averzní elektrický otvírač se spínačem BIRA HARTE XS12UW 12V AC/DC (v tom protiplech a frézovaný otvor pro elektrický otvírač)	69/82,80
reverzní elektrický otvírač BIRA HARTE XS12R 12V DC (v tom protiplech a frézovaný otvor pro elektrický otvírač)	86/103,40
kování DORMA	podle tabulky

Kování DORMA	hliník EV1-Deco 114	hliník nerez 107	černá**
klika + malý zámek + panty	341/409,70	466/559,00	455/545,80
klika + WB + panty	341/409,70	466/559,00	455/545,80
klika + WC + panty	417/499,90	558/669,10	586/703,40
klika - koule + malý zámek + panty*	397/475,90	511/613,70	516/618,60

*osazení dveří elektrozámek

** spodní pant s černou krytkou, horní pant černý (stříkaný)

WB – pro vložku,

WC – pro koupelňový knoflík

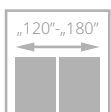
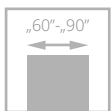

třída I



dveře SKLÁDACÍ, verze 00, zárubeň nastavitelná systém DIN DUO

SKLÁDACÍ

od **351** /420,80

Dveřní křídlo je zhotoveno z **dřevěného rámu** obloženého dvěma hladkými HDF deskami, laminovanými a dýhovanými. Standardní výplň tvoří vrstva se strukturou „medová plástev“.



úchyt



dveře SKLÁDACÍ, verze 00, nastavitelná zárubeň systém DIN DUO

EURO aktuální cena



CZK aktuální cena



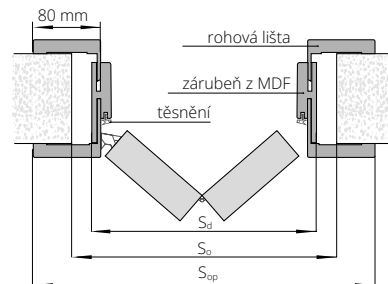

VERZE	00 / V00	00 / V00 dvoukřídlové dveře
STŘÍKANÉ bílá	491/588,80	968/1161,50
STŘÍKANÉ béžová, šedá	525/630,20	1 037/1244,30
ECO TOP	351/420,80	690/828,00
UNI MAT PLUS	394/472,60	775/930,20
HIGH TOP	394/472,60	775/930,20
LAMISTONE CPL	394/472,60	775/930,20
LAMINOVANÉ CPL	394/472,60	775/930,20
SILKSTONE	394/472,60	775/930,20
SILKSTONE CPL	514/617,40	896/1075,00
DÝHOVANÉ SKUPINA A	571/685,70	1 127/1351,90
DÝHOVANÉ SKUPINA B	592/710,90	1 170/1404,00
DÝHOVANÉ SKUPINA C	643/772,10	1 271/1524,80

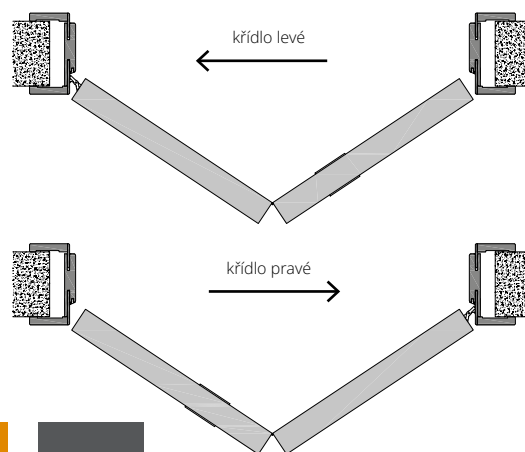

BAREVNÉ PŘÍKRYTÍ

ECO TOP*
HIGH TOP
LAMISTONE CPL
SILKSTONE
SILKSTONE CPL
UNI MAT PLUS

LAMINOVANÉ CPL 0,2 mm
LAMINOVANÉ CPL 0,5 mm
LAMINOVANÉ HPL
DÝHOVANÉ SKUPINA A
DÝHOVANÉ SKUPINA B
DÝHOVANÉ SKUPINA C
SILKWOOD
STŘÍKANÉ**

*neplatí pro pevnou záruběž DUO
**neplatí pro záruběž nastavitelné DUO

ZÁRUBNĚ

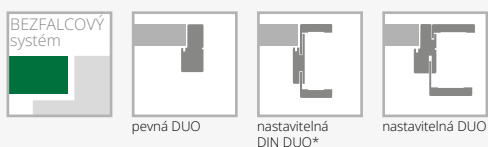

*** UPOZORNĚNÍ!** Doporučená výška stavebního otvoru musí být větší o 16 mm (platí pro záruběž DIN DUO)

dveře SKLÁDACÍ, záruběž DIN DUO							
jednokřídlové dveře	typ			typ	dvoukřídlové dveře		
typ	S _o	S _d	S _{op}	typ	S _o	S _d	S _{op}
„60“	690	652	792	„60“+„60“	1305	1267	1407
„70“	790	752	892	„70“+„70“	1505	1467	1607
„80“	890	852	992	„80“+„80“	1705	1667	1807
„90“	990	952	1092	„90“+„90“	1905	1867	2007

VÝŠKA	H _o	H _d	H _s	H _{op}
	2035	2024	1985	2078

dveře SKLÁDACÍ, záruběž dřevěná pevná DUO					
jednokřídlové dveře	typ		typ	dvoukřídlové dveře	
typ	S _o	S _d	typ	S _o	S _d
„60“	713	693	„60“+„60“	1328	1308
„70“	813	793	„70“+„70“	1528	1508
„80“	913	893	„80“+„80“	1728	1708
„90“	1013	993	„90“+„90“	1928	1908

VÝŠKA	H _o	H _d	H _s
	2040	2028	1985

dveře SKLÁDACÍ, záruběž dřevěná nastavitelná DUO							
jednokřídlové dveře	typ			typ	dvoukřídlové dveře		
typ	S _o	S _d	S _{op}	typ	S _o	S _d	S _{op}
„60“	713	693	836	„60“+„60“	1328	1308	1451
„70“	813	793	936	„70“+„70“	1528	1508	1651
„80“	913	893	1036	„80“+„80“	1728	1708	1851
„90“	1013	993	1136	„90“+„90“	1928	1908	2051

VÝŠKA	H _o	H _d	H _s	H _{op}
	2040	2028	1985	2099

S_s, H_s – rozměry křídla
S_d, H_d – rozměry dveří na vnější straně záruběže
S_o, H_o – navrhovaný montážní rozměr
S_{op} – šířka po vnější straně lišty

VYBAVENÍ

STANDARDNÍ	DOPLŇKOVÉ (za příplatek)
vodicí lišta a nastavitelné panty skryté v křídle	výplň z děrované dřevotřískové desky 52/62,10
panty: kryté nastavitelné „60“-„80“ – 2 ks, „90“- 3 ks	výplň z plně dřevotřískové desky 71/84,80
kulatý plastový úchyt	dveře vyšší o 55 mm bez příplatku
	třetí pant skrytý DUO pro křídla o šířce „60“ – „80“ 38/45,50
	jednobodový zámek zadlabaný, hákový WB 41/49,70
	úchyty pro skládací dveře str. 153

ZVUKOTĚSNÉ

od **277** /332,30

Jednokřídlé **ZVUKOTĚSNÉ** dveře ve falcovém systému. Konstrukci křídla tvoří **rám z jehličnatého dřeva** obložený oboustranně HDF deskou. Výplň z plně dřevotřískové desky (typ A) nebo speciální konstrukce POL-SKONE (typ B). Křídlo s padacím těsněním (prahem).

vzduchová neprůzvučnost:
se dřevěnou zárubní:
třída Rw=27 dB (typ A); třída Rw=32 dB* (typ B)
s kovovou zárubní:
třída Rw=27 dB (typ A); třída Rw=37 dB (typ B)
s nastavitelnou zárubní DIN:
třída Rw=27 dB (typ A); třída Rw=37 dB (typ B)

Jednokřídlé nebo dvoukřídlé **ZVUKOTĚSNÉ DVEŘE DUO** v bezfalcovém systému. Konstrukci křídla tvoří **rám z jehličnatého dřeva** obložený oboustranně HDF deskou. Výplň z plně dřevotřískové desky (typ A) nebo speciální konstrukce POL-SKONE (typ B). **Dveře jsou nabízeny v jednokřídlé a dvoukřídlé verzi se dřevěnou zárubní (pevná DUO nebo nastavitelná DUO).** Křídlo s padacím těsněním (prahem).

vzduchová neprůzvučnost:
jednokřídlé i dvoukřídlé dveře typ A – **třída Rw=27 dB**
jednokřídlé typ B – **třída Rw=37 dB**
dvoukřídlé typ B – **třída Rw=32 dB**
třída mechanické odolnosti: 2. třída klasifikace pevnostních požadavků – tj. střední používání



dveře ZVUKOTĚSNÉ, verze 00, zárubeň nastavitelná systém DIN



klika, zámek



standardní spojování lišt pod úhlem 45°

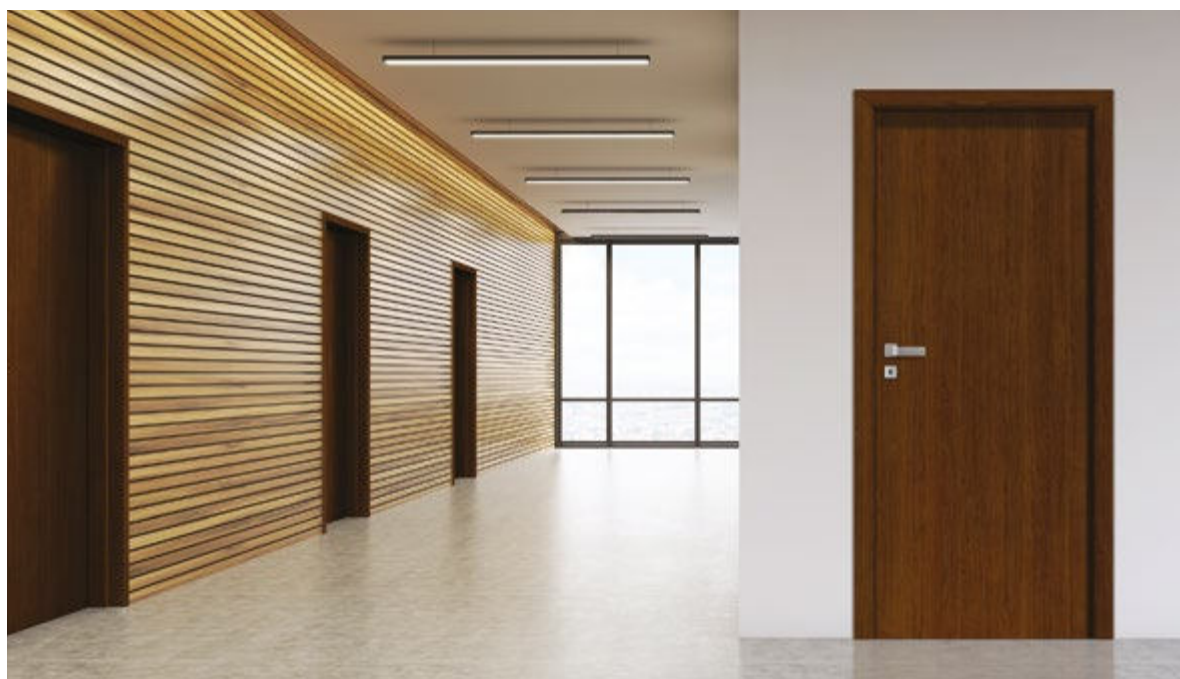
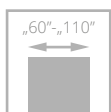

dveře ZVUKOTĚSNÉ, verze 00, zárubeň nastavitelná systém DIN

EURO aktuální cena



CZK aktuální cena





VERZE **00 / V00**

ZVUKOTĚSNÉ TYP A

STŘÍKANÉ bílá	428/513,10
STŘÍKANÉ béžová, šedá	462/554,50
ECO TOP	277/332,30
UNI MAT PLUS	318/381,50
HIGH TOP	292/350,10
LAMISTONE CPL	318/381,50
SILKSTONE	318/381,50
SILKSTONE CPL	439/526,30
LAMINOVANÉ CPL 0,2	343/411,70
DÝHOVANÉ SKUPINA A	492/590,10
DÝHOVANÉ SKUPINA B	526/630,60
DÝHOVANÉ SKUPINA C	553/664,10
SILKWOOD	553/664,10

ZVUKOTĚSNÉ TYP B

STŘÍKANÉ bílá	532/638,90
STŘÍKANÉ béžová, šedá	567/680,30
ECO TOP	504/605,40
UNI MAT PLUS	504/605,40
HIGH TOP	504/605,40
LAMISTONE CPL	504/605,40
SILKSTONE	504/605,40
SILKSTONE CPL	625/750,20
LAMINOVANÉ CPL 0,2	540/647,60
DÝHOVANÉ SKUPINA A	612/734,90
DÝHOVANÉ SKUPINA B	646/775,00
DÝHOVANÉ SKUPINA C	679/814,30
SILKWOOD	679/814,30

BAREVNÉ PROVEDENÍ

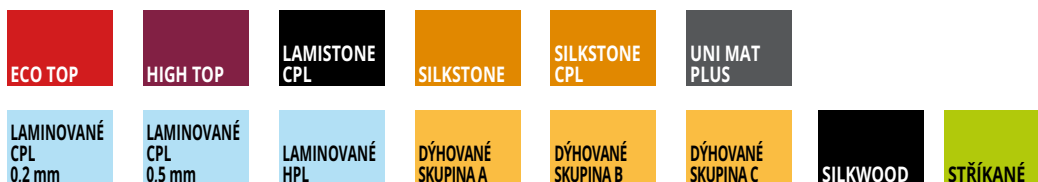

doplatek k základní bílé barvě (RAL 9003), šedé (7047), béžové NCS s2005 Y50R podle barevných skupin RAL, NCS (str. 10)

SKUPINA I	SKUPINA II	SKUPINA III	SKUPINA IV	SKUPINA V
138/165,10	172/206,50	207/247,90	241/289,20	276/330,60

ZÁRUBNĚ

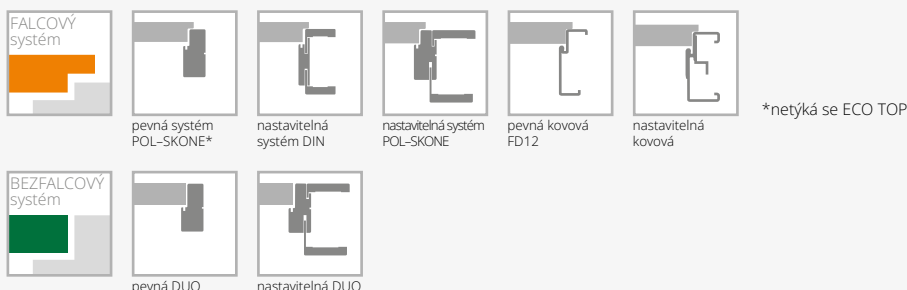

VYBAVENÍ

ZVUKOTĚSNÉ

STANDARDNÍ	
jednobodový zadlabaný zámek na klíč nebo vložku, rozsah 72 mm	
čepové panty nastavitelné - 3 ks	
padací těsnění	
standardní šířky: „80“, „90“	
DOPLŇKOVÉ (za příplatek)	
rozměr „100“	+20%
rozměr „110“	+40%
panikové kování	
dveřní zavírač s horní montáží	str. 153
zesílení pod dveřní zavírač	9/10,30
elektrický zámek (averzní nebo reverzní)	
dekorace (nelze použít intarzií u verze Typ B)	
štítky s kontrolou přístupu	
dveře vyšší o 50 mm nebo 100 mm	+10%
dveře vyšší o 150 mm nebo 200 mm	+20%
dveře vyšší o 250 mm nebo 300 mm (netýká se zárubní DIN)	+30%
dveře vyšší o 350 mm nebo 400 mm (netýká se zárubní DIN)	+40%

ZVUKOTĚSNÉ DUO

STANDARDNÍ	
skrytý pant (nastavitelný ve 3 rovinách) („60“ - „70“ - 2 ks; „80“ - „90“ - 3 ks)	
zámek:	
jednokřídlé dveře - magnetický na klíč nebo vložku, rozsah 85 mm	
dveře dvoukřídlé - zámek, na klíč nebo vložku, se zástrčí 72 mm	
padací těsnění	
DOPLŇKOVÉ (za příplatek)	
dveřní zavírač s horní montáží nebo skrytý	
doplňkový zámek, zadlabaný nebo povrchový	
elektromagnetické zámky značek: ASSA ABLOY, DORMA nebo GEZE	
kukátko	
dveře nižší o 50 mm (falcový systém)	bez příplatku
dveře nižší o 55 mm (bezfalcový systém)	bez příplatku
dveře vyšší o 50 mm nebo 100 mm	+10%
dveře vyšší o 150 mm nebo 200 mm	+20%
dveře vyšší o 250 mm nebo 300 mm	+30%
dveře vyšší o 350 mm nebo 400 mm	+40%

POZOR: dveře jsou dostupné pouze v polské normě (bližší info u obchodních zástupců)



PEVNÁ ZÁRUBEŇ

MDF



ECO TOP

jednokřídlé dveře

96/114,60

PŘÍPLATKY

dvoukřídlé dveře

+50%

Šíře „100“

10/12,40

Šíře „110“

21/24,80

VOLBA

maskovací lišty LD6 (za příplatek)

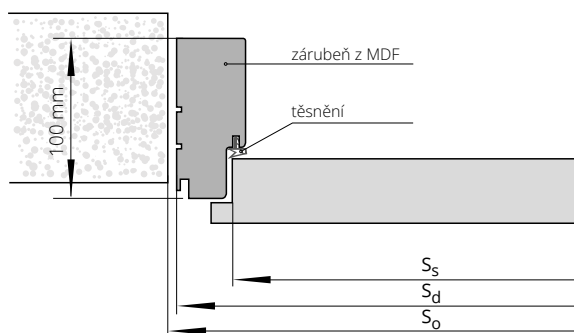

ŠÍŘKA

typ	jednokřídlé dveře			dvoukřídlé dveře		
	S _o	S _d	S _s	typ	S _o	S _d
„60“	712	692	620	„60“+„60“	1362	1342
„70“	812	792	720	„60“+„70“	1462	1442
„80“	912	892	820	„60“+„80“ „70“+„70“	1562	1542
„90“	1012	992	920	„60“+„90“ „70“+„80“	1662	1642
				„70“+„90“ „80“+„80“	1762	1742
				„80“+„90“	1862	1842
				„90“+„90“	1962	1942

VÝŠKA

H_o

H_d

H_s

2025

2013

1970

S_s – šířka křídla
S_d – šířka na vnější straně zárubně
S_o – šířka montážního otvoru

H_s – výška křídla
H_d – výška dveří na vnější straně zárubně
H_o – výška montážního otvoru



CZK aktuální cena



EURO aktuální cena



	pro laminované		DÝHOVANÉ			
	HIGH TOP	STŘÍKANÉ *	STŘÍKANÉ *	SKUPINA A	SKUPINA B	SKUPINA C, D
	UNI MAT PLUS	bílá	běžová, šedá			
	LAMISTONE CPL					
	SILKSTONE					
jednokřídlé dveře	168/201,10	206/247,00	240/288,40	219/262,80	259/310,30	271/325,70
dvoukřídlé dveře	258/309,10	351/420,80	385/462,20	307/367,90	363/436,10	381/457,70

PŘÍPLATKY

zárubeň vyšší o 130 mm (v rozměru Hd)	+10%
zárubeň vyšší o 230 mm (v rozměru Hd)	+20%
Šíře „100“	10/12,40
Šíře „110“	21/24,80
elektrický zámek averzní JiS typ 1710-12 AC (je s protiplechem a frézováním pod elektrický zámek) **	66/78,60
elektrický zámek averzní BIRA HARTE XS úzký XS12U 12V AC/DC (je s protiplechem a frézováním pod elektrický zámek)**	59/70,30
elektrický zámek averzní s přepínačem BIRA HARTE XS12UW 12V AC/DC (je s protiplechem a frézováním pod elektrický zámek)**	62/74,50
elektrický zámek reverzní BIRA HARTE XS úzký XS12R 12V DC (je s protiplechem a frézováním pod elektrický zámek)**	78/93,10

TABULKA PŘÍPLATKŮ pro zárubně RAL, NCS podle skupin barev*	SKUPINA I	SKUPINA II	SKUPINA III	SKUPINA IV	SKUPINA V
	+20%	+30%	+40%	+60%	+75%

VOLBA

maskovací lišty LD6 (za příplatek)

*ekologické akrylové barvy, odstíny vzorníku RAL a NCS (kromě metalických) – příplatek podle tabulky barev (str. 10)
**pro křídla vybavená zámkem ECO Schulte GBS 12 – příplatek +17/20,70

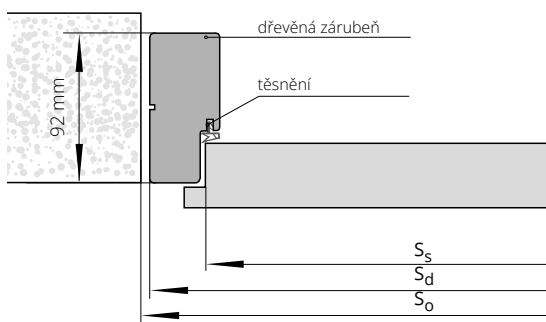

ŠÍŘKA						
jednokřídlé dveře			dvoukřídlé dveře			
typ	S _o	S _d	S _s	typ	S _o	S _d
„60“	709	689	618	„60“+„60“	1343	1323
„70“	809	789	718	„60“+„70“	1443	1423
„80“	909	889	818	„60“+„80“ „70“+„70“	1543	1523
„90“	1009	989	918	„60“+„90“ „70“+„80“	1643	1623
				„70“+„90“ „80“+„80“	1743	1723
				„80“+„90“	1843	1823
				„90“+„90“	1943	1923

VÝŠKA			
	H _o	H _d	H _s
	2025	2013	1970

S_s – šířka křídla
S_d – šířka na vnější straně zárubně
S_o – šířka montážního otvoru

H_s – výška křídla
H_d – výška dveří na vnější straně zárubně
H_o – výška montážního otvoru



CZK aktuální cena



EURO aktuální cena

NASTAVITELNÁ ZÁRUBEŇ SYSTÉM DIN



jednokřídlé dveře	ECO TOP	HIGH TOP	STŘÍKANÉ* bílá
		LAMISTONE CPL	
ZP1A 75-85	156/187,00	176/211,40	263/315,30
ZP1B 85-95	156/187,00	176/211,40	263/315,30
ZP2 95-120	160/192,40	182/218,90	273/327,30
ZP3 120-140	166/198,60	188/225,10	283/339,70
ZP4 140-160	170/203,60	192/230,90	289/347,20
ZP5 160-180	176/210,60	199/238,30	305/365,80
ZP6 180-200	181/217,20	206/247,40	313/376,10
ZP7 200-220	188/225,10	213/255,30	324/389,40
ZP8 220-240	195/233,80	220/264,40	337/404,30
ZP9 240-260	201/241,70	228/273,10	349/419,20
ZP10 260-280	208/249,90	234/281,40	365/438,20
ZP11 280-300	217/260,70	245/293,80	383/460,10

jednokřídlé dveře	STŘÍKANÉ* béžová, šedá	BLACK	DÝHOVANÉ		
			SKUPINA A	SKUPINA B	SKUPINA C, D
ZP1A 75-85	297/356,70	332/398,10	324/389,00	372/446,50	392/470,10
ZP1B 85-95	297/356,70	332/398,10	324/389,00	372/446,50	392/470,10
ZP2 95-120	307/368,70	342/410,10	333/399,30	384/460,60	403/483,30
ZP3 120-140	318/381,10	352/422,50	343/411,30	395/473,80	414/497,00
ZP4 140-160	324/388,60	358/429,90	353/423,70	408/489,10	427/512,70
ZP5 160-180	339/407,20	374/448,60	363/436,10	418/501,10	440/527,60
ZP6 180-200	348/417,50	382/458,90	377/451,90	435/521,80	457/548,30
ZP7 200-220	359/430,80	393/472,10	392/470,50	449/538,80	472/566,10
ZP8 220-240	371/445,70	406/487,00	403/483,70	467/559,90	490/587,60
ZP9 240-260	384/460,60	418/501,90	417/500,70	482/578,10	505/605,80
ZP10 260-280	400/479,60	434/521,00	430/516,00	495/593,80	521/624,80
ZP11 280-300	418/501,50	452/542,90	450/540,40	521/624,80	547/655,90

Lze vyrobit zárubně s většími rozsahy, než jsou maximální hodnoty uvedené v předchozí tabulce (po konzultaci s obchodním oddělením).

*ekologické akrylové barvy, odstíny vzorníku RAL a NCS (kromě metalických) - příplatek podle tabulky barev (str. 10).

** pro křídla vybavená zámkem ECO Schulte GBS 12 - příplatek +17/20,70, šířka montážního otvoru je zvětšena o 15 mm

*** POZOR! Doporučená výška montážního otvoru byla zvětšena o 16 mm.

nový způsob připojení lišt - strana 12

Verze A: 60 mm (není určeno pro stříkané)
Verze B: 80 mm

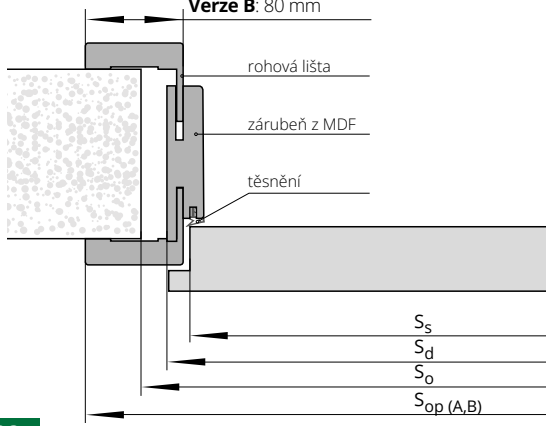

PŘÍPLATKY

dvoukřídlé dveře	+50%
zárubeň vyšší o 130 mm (v rozměru Hd)	+10%
zárubeň vyšší o 230 mm (v rozměru Hd)	+20%
Šíře „100“	10/12,40
Šíře „110“	21/24,80
lišty spojované pod úhlem 90° (týká se lišt verze B 90° a verze C 90°)	10/12,40
lišty široké 80 mm	bez příplatku
elektrický zámek averzní JIS typ 1710-12 AC (je s protiplechem a frézováním pod elektrický zámek) **	74/89,00
elektrický zámek averzní BIRA HARTE XS úzký XS12U 12V AC/DC (je s protiplechem a frézováním pod elektrický zámek)**	67/80,70
elektrický zámek averzní s přepínačem XS12UW 12V AC/DC (je s protiplechem a frézováním pod elektrický zámek)**	71/84,80
elektrický zámek reverzní BIRA HARTE XS úzký XS12R 12V DC (je s protiplechem a frézováním pod elektrický zámek)**	88/105,50
zesílení pod dveřní zavírač - ramíkový/s kluznou lištou***	16/18,60
horní lišta	str. 147

TABULKA PŘÍPLATKŮ pro zárubně RAL, NCS podle skupin barev*	SKUPINA I	SKUPINA II	SKUPINA III	SKUPINA IV	SKUPINA V
	+20%	+30%	+40%	+60%	+75%

ŠÍŘKA

typ	jednokřídlé dveře					dvoukřídlé dveře				
	S ₀	S _d	S _s	S _{opA}	S _{opB}	typ	S ₀	S _d	S _{opA}	S _{opB}
„60“	700	650	620	750	790	„60“+„60“	1340	1300	1400	1440
„70“	800	750	720	850	890	„60“+„70“	1440	1400	1500	1540
„80“	900	850	820	950	990	„60“+„80“ „70“+„70“	1540	1500	1600	1640
„90“	1000	950	920	1050	1090	„60“+„90“ „70“+„80“	1640	1600	1700	1740
						„70“+„90“ „80“+„80“	1740	1700	1800	1840
						„80“+„90“	1840	1800	1900	1940
						„90“+„90“	1940	1900	2000	2040

VÝŠKA

H ₀	H _d	H _s	H _{opA}	H _{opB}
2010	1993	1970	2043	2063



CZK aktuální cena



EURO aktuální cena



jednokřídlé dveře

ECO TOP	HIGH TOP	STŘÍKANÉ* bílá
	LAMISTONE CPL	
	SILKSTONE	
	pro laminované UNI MAT PLUS	

		ECO TOP	HIGH TOP	STŘÍKANÉ*
ZP1A	75-85	156/187,00	176/211,40	263/315,30
ZP1B	85-95	156/187,00	176/211,40	263/315,30
ZP2	95-120	160/192,40	182/218,90	273/327,30
ZP3	120-140	166/198,60	188/225,10	283/339,70
ZP4	140-160	170/203,60	192/230,90	289/347,20
ZP5	160-180	176/210,60	199/238,30	305/365,80
ZP6	180-200	181/217,20	206/247,40	313/376,10
ZP7	200-220	188/225,10	213/255,30	324/389,40
ZP8	220-240	195/233,80	220/264,40	337/404,30
ZP9	240-260	201/241,70	228/273,10	349/419,20
ZP10	260-280	208/249,90	234/281,40	365/438,20
ZP11	280-300	217/260,70	245/293,80	383/460,10

jednokřídlé dveře

		STŘÍKANÉ*	BLACK	DÝHOVANÉ		
		béžová, šedá		SKUPINA A	SKUPINA B	SKUPINA C, D
ZP1A	75-85	297/356,70	332/398,10	324/389,00	372/446,50	392/470,10
ZP1B	85-95	297/356,70	332/398,10	324/389,00	372/446,50	392/470,10
ZP2	95-120	307/368,70	342/410,10	333/399,30	384/460,60	403/483,30
ZP3	120-140	318/381,10	352/422,50	343/411,30	395/473,80	414/497,00
ZP4	140-160	324/388,60	358/429,90	353/423,70	408/489,10	427/512,70
ZP5	160-180	339/407,20	374/448,60	363/436,10	418/501,10	440/527,60
ZP6	180-200	348/417,50	382/458,90	377/451,90	435/521,80	457/548,30
ZP7	200-220	359/430,80	393/472,10	392/470,50	449/538,80	472/566,10
ZP8	220-240	371/445,70	406/487,00	403/483,70	467/559,90	490/587,60
ZP9	240-260	384/460,60	418/501,90	417/500,70	482/578,10	505/605,80
ZP10	260-280	400/479,60	434/521,00	430/516,00	495/593,80	521/624,80
ZP11	280-300	418/501,50	452/542,90	450/540,40	521/624,80	547/655,90

PŘÍPLATKY

dvoukřídlé dveře	+50%
zárubeň vyšší o 130 mm (v rozměru Hd)	+10%
zárubeň vyšší o 230 mm (v rozměru Hd)	+20%
Šíře „100“	10/12,40
Šíře „110“	21/24,80
lišty spojované pod úhlem 90° (týká se lišt verze B 90° a verze C 90°)	10/12,40
lišty široké 80 mm	bez příplatku
elektrický zámek averzní JiS typ 1710-12 AC (je s protiplechem a frézováním pod elektrický zámek)**	74/89,00
elektrický zámek averzní BIRA HARTE XS úzký XS12U 12V AC/DC (je s protiplechem a frézováním pod elektrický zámek)**	67/80,70
elektrický zámek averzní s přepínačem XS12UW 12V AC/DC (je s protiplechem a frézováním pod elektrický zámek)**	71/84,80
elektrický zámek reverzní BIRA HARTE XS úzký XS12R 12V DC (je s protiplechem a frézováním pod elektrický zámek)**	88/105,50
zesílení pod dveřní zavírač – ramíkový/s kluznou lištou***	16/18,60
horní lišta	str. 133

Lze vyrobit zárubeň s většími rozsahy, než jsou maximální hodnoty uvedené v předchozí tabulce (po konzultaci s obchodním oddělením).

*ekologické akrylové barvy, odstíny vzorníku RAL a NCS (kromě metalických) – příplatek podle tabulky barev (str. 10).

** pro křídla vybavená zámkem ECO Schulte GBS 12 - příplatek +17/20,70, šířka montážního otvoru je zvětšena o 15 mm

*** POZOR! Doporučená výška montážního otvoru byla zvětšena o 16 mm.

nový způsob připojení lišt - strana 12

Verze A: 60 mm (není určeno pro stříkané)

Verze B: 80 mm

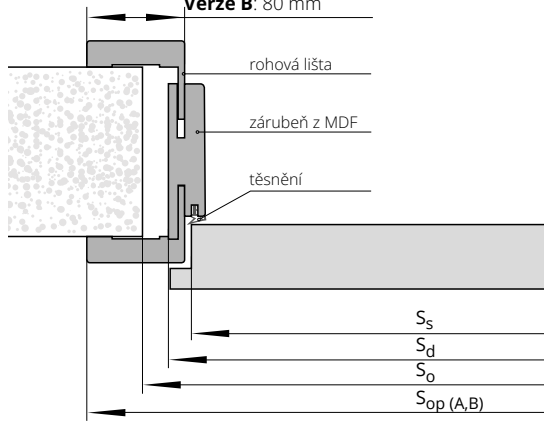

TABULKA PŘÍPLATKŮ pro zárubeň RAL, NCS podle skupin barev*

	SKUPINA I	SKUPINA II	SKUPINA III	SKUPINA IV	SKUPINA V
	+20%	+30%	+40%	+60%	+75%

ŠÍŘKA

typ	jednokřídlé dveře					dvoukřídlé dveře				
	S _o	S _d	S _s	S _{opA}	S _{opB}	typ	S _o	S _d	S _{opA}	S _{opB}
„60“	700	646	618	746	786	„60“+„60“	1310	1280	1380	1420
„70“	800	746	718	846	886	„60“+„70“	1410	1380	1480	1520
„80“	900	846	818	946	986	„60“+„80“/„70“+„70“	1510	1480	1580	1620
„90“	1000	946	918	1046	1086	„60“+„90“/„70“+„80“	1610	1580	1680	1720
						„70“+„90“/„80“+„80“	1710	1680	1780	1820
						„80“+„90“	1810	1780	1880	1920
						„90“+„90“	1910	1880	1980	2020

VÝŠKA

H _o	H _d	H _s	H _{opA}	H _{opB}
2010	1993	1970	2043	2063



NASTAVITELNÁ ZÁRUBEŇ

SYSTÉM POL-SKONE



symbol	rozsah v mm	HIGH TOP	DÝHOVANÉ		
		UNI MAT PLUS	SKUPINA A	SKUPINA B	SKUPINA C, D
		LAMISTONE CPL			
		SILKSTONE			
		pro laminované			
ZZ1	62-79	266/318,60	419/502,30	481/577,20	504/605,00
ZZ2	79-99	266/318,60	419/502,30	481/577,20	504/605,00
ZZ3	99-123	284/340,60	449/539,20	518/621,50	546/654,60
ZZ4	123-143	284/340,60	449/539,20	518/621,50	546/654,60
ZZ5	143-189	311/372,80	493/591,70	569/682,80	597/715,90
ZZ6	189-209	311/372,80	493/591,70	569/682,80	597/715,90
ZZ7	209-255	339/406,80	539/646,80	618/741,90	648/777,90
ZZ8	255-275	339/406,80	539/646,80	618/741,90	648/777,90
ZZ9	275-321	365/438,20	577/692,70	666/798,60	699/838,80
ZZ10	321-341	365/438,20	577/692,70	666/798,60	699/838,80
ZZ11	341-391	403/484,10	638/765,90	731/877,70	768/921,10

PŘÍPLATKY

zárubeň vyšší o 130 mm (v rozměru Hd)	+10%
zárubeň vyšší o 230 mm (v rozměru Hd)	+20%
dvoukřídle dveře	+50%
Šíře „100“	10/12,40
Šíře „110“	21/24,80
elektrický zámek averzní JiS typ 1710-12 AC (je s protiplechem a frézováním pod elektrický zámek)*	66/78,60
elektrický zámek averzní BIRA HARTE XS úzký XS12U 12V AC/DC (je s protiplechem a frézováním pod elektrický zámek)*	59/70,30
elektrický zámek averzní s přepínačem BIRA HARTE XS12UW 12V AC/DC (je s protiplechem a frézováním pod elektrický zámek)*	62/74,50
elektrický zámek reverzní BIRA HARTE XS úzký XS12R 12V DC (je s protiplechem a frézováním pod elektrický zámek)*	78/93,10
horní lišta	str. 147

Lze vyrobit zárubeň s většími rozsahy, než jsou maximální hodnoty uvedené v předchozí tabulce (po konzultaci s obchodním oddělením).
* pro křídla vybavená zámkem ECO Schulte GBS 12 - příplatek +17/20,70, továrně provedené frézování v lištách pro elektrický zámek.

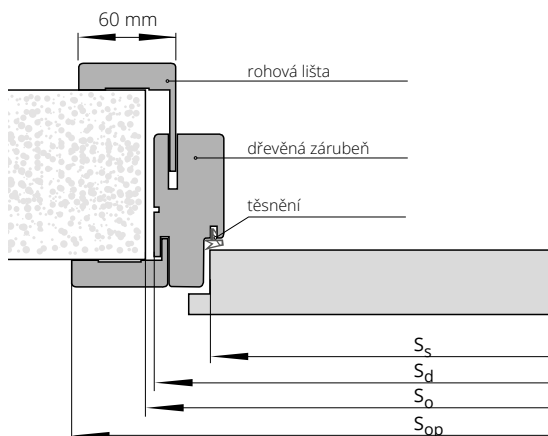

ŠÍŘKA

typ	jednokřídle dveře				dvoukřídle dveře			
	S _o	S _d	S _s	S _{op}	typ	S _o	S _d	S _{op}
„60“	715	695	618	798	„60“+„60“	1350	1330	1433
„70“	815	795	718	898	„60“+„70“	1450	1430	1533
„80“	915	895	818	998	„60“+„80“ „70“+„70“	1550	1530	1633
„90“	1015	995	918	1098	„60“+„90“ „70“+„80“	1650	1630	1733
					„70“+„90“ „80“+„80“	1750	1730	1833
					„80“+„90“	1850	1830	1933
					„90“+„90“	1950	1930	2033

VÝŠKA

H _o	H _d	H _s	H _{op}
2030	2016	1970	2067

S_s - šířka křídla
S_d - šířka na vnější straně zárubeň
S_o - šířka montážního otvoru
S_{op} - šířka po vnější straně lišty

H_s - výška křídla
H_d - výška dveří na vnější straně zárubeň
H_o - výška montážního otvoru
H_{op} - výška na vnější straně lišty



PEVNÁ KOVOVÁ ZÁRUBEŇ

LUMEN



CZK aktuální cena



EURO aktuální cena



Určená pro celoskleněné dveře LUMEN.
Zárubeň vyrobená z plechu o tloušťce 1.5 mm.

BAREVNÉ PROVEDENÍ

Zárubeň lakovaná práškovou barvou.
Standardní barvy: bílá (RAL 9003), černá (RAL 9005), bílá (RAL 9016), šedá (RAL 7047), hnědá (RAL 8014), béžová (RAL 1001), grafit (RAL 7024). Ostatní barvy dle vzorníku RAL (mimo metalických a perletových) nabízeny za příplatek – po konzultaci s obchodním oddělením.

jednokřídlé dveře	
typ zárubně	„60“±„90“
FD12 LUMEN	165/198,20

PŘÍPLATKY		
zárubně v metalických barvách (str. 11)		+20%
adaptace na elektrický zamek		28/33,10
elektrický zámek averzní JiS typ 1710-12 AC (je s protiplechem)		52/62,10
elektrický zámek averzní BIRA HARTE XS úzký XS12U 12V AC/DC (je s protiplechem)		66/78,60
elektrický zámek averzní s přepínačem BIRA HARTE XS úzký XS12UW 12V AC/DC (je s protiplechem)		62/74,50
elektrický zámek reverzní BIRA HARTE XS úzký XS12R 12V DC (je s protiplechem)		66/78,60

U zárubní vybavených elektrickým otvíračem je nezbytné zvětšit montážní otvor o další 5 mm.

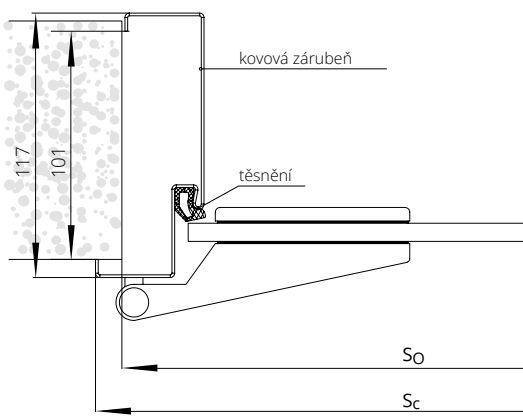

ŠÍŘKA FD12 LUMEN

jednokřídlé dveře				
typ	S ₀	S _d	S _c	S _s
„60“	685	675	701	621
„70“	785	775	801	721
„80“	885	875	901	821
„90“	985	975	1001	921

VÝŠKA

H ₀	H _d	H _c	H _s
2010	2005	2018	1967

S_d – šířka na vnější straně zárubně
S₀ – šířka montážního otvoru
S_c – celková šířka zárubně
S_s – šířka křídla

H_d – výška dveří na vnější straně zárubně
H₀ – výška montážního otvoru
H_c – celková výška zárubně
H_s – výška křídla



CZK aktuální cena



EURO aktuální cena

NASTAVITELNÁ KOVOVÁ ZÁRUBEŇ LUMEN



Určená pro celoskleněné dveře LUMEN.
Zárubeň vyrobená z plechu o tloušťce 1.5 mm.

BAREVNÉ PŘEVEDENÍ

Zárubeň lakovaná práškovou barvou.
Standardní barvy: bílá (RAL 9003), černá (RAL 9005), bílá (RAL 9016), šedá (RAL 7047), hnědá (RAL 8014), béžová (RAL 1001), grafit (RAL 7024). Ostatní barvy dle vzorníku RAL (mimo metalických a perleťových) nabízeny za příplatek – po konzultaci s obchodním oddělením.



symbol	rozsah v mm	jednokřídlé dveře
ZO1	95-125	283 /340,10
ZO2	125-155	286 /343,40
ZO3	155-185	305 /366,20
ZO4	185-215	324 /388,60
ZO5	215-245	341 /409,70
ZO6	245-275	361 /433,70
ZO7	275-305	380 /455,60
ZO8	305-335	398 /477,90
ZO9	335-365	417 /500,30

PŘÍPLATKY

zárubně v metalických barvách (str. 11)	+20%
dodatečná regulace ZOX k falcové obložkové zárubni (umožňuje obložit stěnu o šířce až 635 mm)	100 /120,00
adaptace na elektrický zamek	28 /33,10
elektrický zámek averzní JiS typ 1710-12 AC (je s protiplechem)	52 /62,10
elektrický zámek averzní BIRA HARTE XS úzký XS12U 12V AC/DC (je s protiplechem)	66 /78,60
elektrický zámek averzní s přepínačem BIRA HARTE XS úzký XS12UW 12V AC/DC (je s protiplechem)	62 /74,50
elektrický zámek reverzní BIRA HARTE XS úzký XS12R 12V DC (je s protiplechem)	66 /78,60

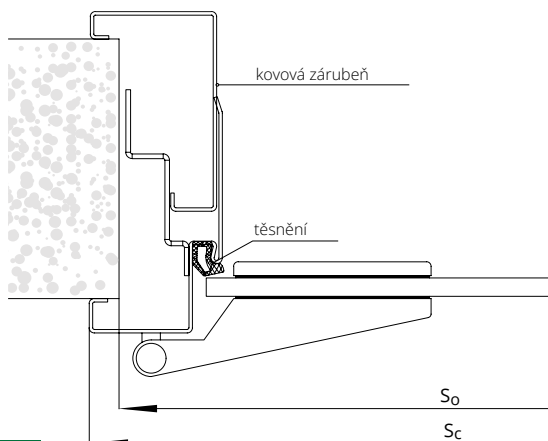

ŠÍŘKA FD61 LUMEN

typ	jednokřídlé dveře		
	So	Sc	Ss
„60“	695	701	621
„70“	795	801	721
„80“	895	901	821
„90“	995	1001	921

VÝŠKA

	Ho	Hc	Hs
	2015	2028	1967

So - šířka montážního otvoru
Sc - celková šířka zárubně
Ss - šířka křídla

Ho - výška montážního otvoru
Hc - celková výška zárubně
Hs - výška křídla



BAREVNÉ PŘEVEDENÍ

Zárubeň lakovaná práškovou barvou.
Standardní barvy: bílá (RAL 9016), bílá (RAL 9003)
šedá (RAL 7047), hnědá (RAL 8014), béžová
(RAL 1001), grafit (RAL 7024), černá (RAL 9005).
Ostatní barvy dle vzorníku RAL (mimo metalických
a perleťových) nabízeny za příplatek – po konzultaci
s obchodním oddělením.

symbol	jednokřídlé dveře		dvoukřídlé dveře	
	„60“÷„90“	„100“ ÷ „110“	„120“÷„150“	„160“÷„200“
FD15 tloušťka plechu 1,5 mm	184/220,60	200/240,40	239/287,20	318/381,90

PŘÍPLATKY

zárubně v metalických barvách (str. 11)	+20%
zárubeň vyšší o 130 mm (v rozměru Hd)	+10%
zárubeň vyšší o 230 mm (v rozměru Hd)	+20%
zesílení pod povrchový dveřní zavírač	9/10,30
adaptyce na elektrický zámek	28/33,10
elektrický zámek averzní JiS typ 1710-12 AC (je s protiplechem)	52/62,10
elektrický zámek averzní BIRA HARTE XS úzký XS12U 12V AC/DC (je s protiplechem)	66/78,60
elektrický zámek averzní s přepínačem BIRA HARTE XS úzký XS12UW 12V AC/DC (je s protiplechem)	62/74,50
elektrický zámek reverzní BIRA HARTE XS úzký XS12R 12V DC (je s protiplechem)	66/78,60
Magnetický kontakt MC 250 zapuštěný	18/21,90
Montážní manžeta MC 200 - S19, pro MC 250 (barva bílá), do ocelové zárubně.	10/12,40

Zárubeň je zhotovena z ocelového plechu nejvyšší jakosti
o tloušťce 1,5 mm

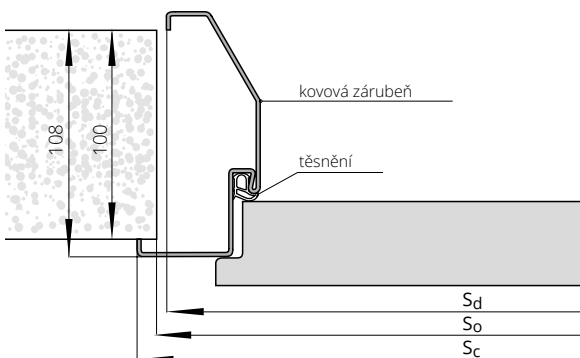

ŠÍŘKA

typ	jednokřídlé dveře		
	So	Sd	Sc
„60“	703	694	720
„70“	803	794	820
„80“	903	894	920
„90“	1003	994	1020
„100“	1103	1094	1120
„110“	1203	1194	1220

VÝŠKA

	Ho	Hc	Hd
	2019	2028	2015

Sd - šířka na vnější straně zárubně
So - šířka montážního otvoru
Sc - celková šířka zárubně

Hd - výška dveří na vnější straně zárubně
Ho - výška montážního otvoru
Hc - celková výška zárubně



CZK aktuální cena



EURO aktuální cena

NASTAVITELNÁ KOVOVÁ ZÁRUBEŇ DIAGONAL SYSTÉM POL-SKONE



BAREVNÉ PROVEDENÍ

Zárubeň lakovaná práškovou barvou.
Standardní barvy: bílá (RAL 9016), bílá (RAL 9003)
šedá (RAL 7047), hnědá (RAL 8014), béžová
(RAL 1001), grafit (RAL 7024), černá (RAL 9005).
Ostatní barvy dle vzorníku RAL (mimo metalických
a perleťových) nabízeny za příplatek – po konzultaci
s obchodním oddělením.

symbol	rozsah v mm	jednokřídlé dveře		dvoukřídlé dveře	
		„60“÷„90“	„100“ ÷ „120“	„120“÷„150“	„160“÷„200“
D01	125-155	317/380,70	363/435,70	428/513,50	508/609,90
D02	155-185	336/403,00	385/461,80	452/542,90	536/642,60
D03	185-215	354/425,40	407/487,90	477/572,70	566/679,40
D04	215-245	372/446,90	428/513,50	502/602,10	597/716,30
D05	245-275	391/468,80	450/539,60	526/631,40	625/749,80
D06	275-305	409/491,20	471/565,20	554/665,00	656/786,60
D07	305-335	428/513,50	492/590,90	579/694,30	683/820,10
D08	335-365	447/535,90	514/617,00	603/724,10	714/857,40

PŘÍPLATKY

zárubně v metalických barvách (str. 11)	+20%
zárubeň vyšší o 130 mm (v rozměru Hd)	+10%
zárubeň vyšší o 230 mm (v rozměru Hd)	+20%
zesílení pod povrchový dveřní zavírač	9/10,30
adaptace na elektrický zámek	28/33,10
elektrický zámek averzní JiS typ 1710-12 AC (je s protiplechem)*	43/52,10
elektrický zámek averzní BIRA HARTE XS úzký XS12U 12V AC/DC (je s protiplechem)*	62/74,90
elektrický zámek averzní s přepínačem BIRA HARTE XS úzký XS12UW 12V AC/DC (je s protiplechem)*	60/72,40
elektrický zámek reverzní BIRA HARTE XS úzký XS12R 12V DC (je s protiplechem)*	42/50,90

*pro křídla vybavená zámkem ECO Schulte GBS 12 – příplatek +17/20,70

Zárubeň je zhotovena z ocelového plechu nejvyšší jakosti
o tloušťce 1,5 mm

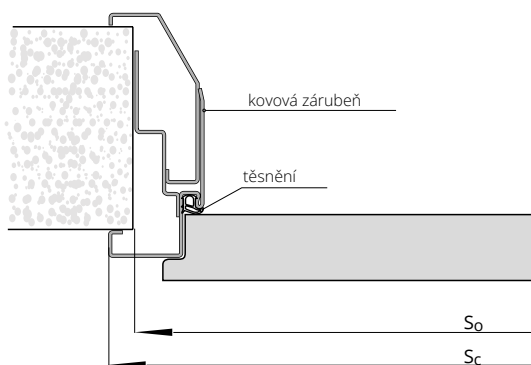

ŠÍŘKA

typ	jednokřídlé dveře	
	So	Sc
„60“	692	720
„70“	792	820
„80“	892	920
„90“	992	1020
„100“	1092	1120
„110“	1192	1220

VÝŠKA

	Ho	Hc
	2015	2028

So – šířka montážního otvoru
Sc – celková šířka zárubně

Ho – výška montážního otvoru
Hc – celková výška zárubně



PEVNÁ KOVOVÁ ZÁRUBEŇ

SYSTÉM POL-SKONE



CZK aktuální cena



EURO aktuální cena

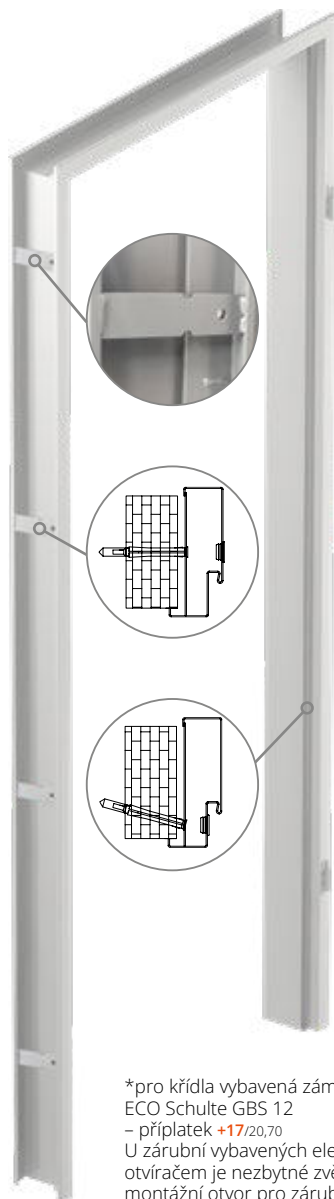

práh z nerezové oceli

BAREVNÉ PŘEVEDENÍ

Zárubeň lakovaná práškovou barvou.
Standardní barvy: bílá (RAL 9016), bílá (RAL 9003) šedá (RAL 7047), hnědá (RAL 8014), béžová (RAL 1001), grafit (RAL 7024), černá (RAL 9005). Ostatní barvy dle vzorníku RAL (mimo metalických a perleťových) nabízeny za příplatek – po konzultaci s obchodním oddělením.



Typ zárubeň	jednokřídlé dveře		dvoukřídlé dveře	
	„60“÷„90“	„100“ ÷ „110“	„120“÷„150“	„160“÷„200“
FD14 malá	144/173,00	155/186,20	190/228,40	260/312,40
FD12 velká	165/198,20	181/217,20	215/258,20	286/343,40

PŘÍPLATKY

zárubeň v metalických barvách (str. 11)	+20%
zárubeň vyšší o 130 mm (v rozměru Hd)	+10%
zárubeň vyšší o 230 mm (v rozměru Hd)	+20%
práh z nerezové oceli k zárubni FD12 – 1 kus	59/70,30
zesílení pod povrchový dveřní zavírač	9/10,30
adaptace na elektrický zámek	28/33,10
elektrický zámek averzní JIS typ 1710-12 AC (je s protiplechem)*	52/62,10
elektrický zámek averzní BIRA HARTE XS úzký XS12U 12V AC/DC (je s protiplechem)*	66/78,60
elektrický zámek averzní s přepínačem BIRA HARTE XS úzký XS12UW 12V AC/DC (je s protiplechem)*	62/74,50
elektrický zámek reverzní BIRA HARTE XS úzký XS12R 12V DC (je s protiplechem)*	66/78,60

ŠÍŘKA FD14

typ	jednokřídlé dveře			dvoukřídlé dveře			
	S _o	S _d	S _c	typ	S _o	S _d	S _c
„60“	676	636	700	„120“	1328	1288	1352
„70“	776	736	800	„130“	1428	1388	1452
„80“	876	836	900	„140“	1528	1488	1552
„90“	976	936	1000	„150“	1628	1588	1652
„100“	1076	1036	1100	„160“	1728	1688	1752
„110“	1176	1136	1200	„170“	1828	1788	1852
				„180“	1928	1888	1952
				„190“	2028	1988	2052
				„200“	2128	2088	2152

ŠÍŘKA FD12

typ	jednokřídlé dveře			dvoukřídlé dveře			
	S _o	S _d	S _c	typ	S _o	S _d	S _c
„60“	684	674	700	„120“	1336	1326	1352
„70“	784	774	800	„130“	1436	1426	1452
„80“	884	874	900	„140“	1536	1526	1552
„90“	984	974	1000	„150“	1636	1626	1652
„100“	1084	1074	1100	„160“	1736	1726	1752
„110“	1184	1174	1200	„170“	1836	1826	1852
				„180“	1936	1926	1952
				„190“	2036	2026	2052
				„200“	2136	2126	2152

*pro křídla vybavená zámkem ECO Schulte GBS 12 – příplatek +17/20,70
U zárubni vybavených elektrickým otvíračem je nezbytné zvětšit montážní otvor pro zárubeň FD12 o další 5 mm, pro FD14 o 10 mm.

Zárubeň je zhotovena z ocelového plechu nejvyšší jakosti o tloušťce 1,5 mm (FD12) nebo 1,5 mm (FD14)

VÝŠKA

H _d	H _o	H _c
1986	1996	2018

VÝŠKA

H _d	H _o	H _c
2005	2010	2018

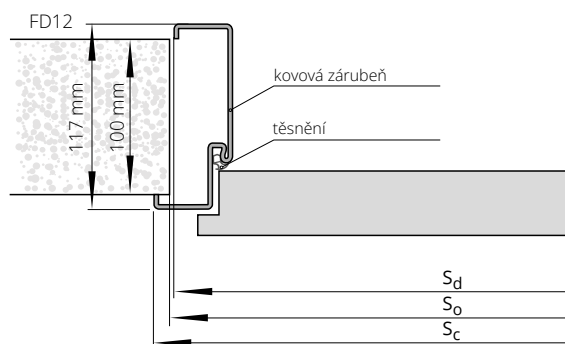
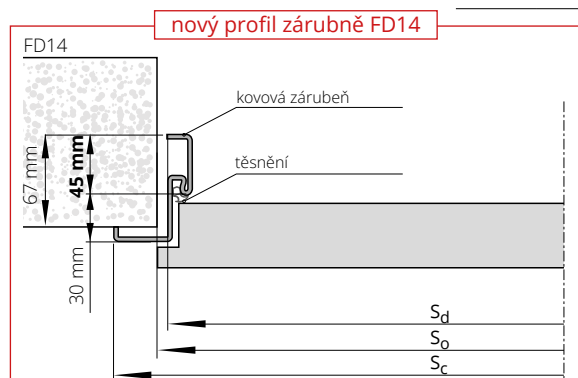



NASTAVITELNÁ KOVOVÁ ZÁRUBEŇ SYSTÉM POL-SKONE



*pro křídla vybavená zámkem ECO Schulte GBS 12 – příplatek +17/20,70



BAREVNÉ PŘÍPRAVY

Zárubeň lakovaná práškovou barvou. Standardní barvy: bílá (RAL 9016), bílá (RAL 9003) šedá (RAL 7047), hnědá (RAL 8014), béžová (RAL 1001), grafit (RAL 7024), černá (RAL 9005). Ostatní barvy dle vzorníku RAL (mimo metalických a perleťových) nabízeny za příplatek – po konzultaci s obchodním oddělením.

symbol	rozsah v mm	jednokřídlé dveře		dvoukřídlé dveře	
		„60“±„90“	„100“±„110“	„120“±„150“	„160“±„200“
ZO1	95÷125	268/321,50	308/369,50	361/433,70	424/509,00
ZO2	125÷155	286/343,40	328/393,10	380/455,60	443/532,10
ZO3	155÷185	305/366,20	346/415,40	398/477,90	462/554,50
ZO4	185÷215	324/388,60	365/437,80	417/500,30	480/576,00
ZO5	215÷245	341/409,70	382/458,90	436/522,60	499/598,30
ZO6	245÷275	361/433,70	401/481,70	454/545,00	518/621,90
ZO7	275÷305	380/455,60	420/504,00	473/567,30	537/643,90
ZO8	305÷335	398/477,90	439/526,30	491/589,20	555/666,20
ZO9	335÷365	417/500,30	458/549,50	510/611,60	574/689,00

PŘÍPLATKY

zárubně v metalických barvách (str. 11)	+20%
dodatečná regulace ZOx k falcové obložkové zárubni (umožňuje obložit stěnu o šířce až 635 mm)	100/120,00
zárubně vyšší o 130 mm (v rozměru Hd)	+10%
zárubně vyšší o 230 mm (v rozměru Hd)	+20%
zesílení pod povrchový dveřní zavírač	9/10,30
adaptace na elektrický zámek	28/33,10
elektrický zámek averzní JiS typ 1710-12 AC (je s protiplechem)*	52/62,10
elektrický zámek averzní BIRA HARTE XS úzký XS12U 12V AC/DC (je s protiplechem)*	66/78,60
elektrický zámek averzní s přepínačem BIRA HARTE XS úzký XS12UW 12V AC/DC (je s protiplechem)*	62/74,50
elektrický zámek reverzní BIRA HARTE XS úzký XS12R 12V DC (je s protiplechem)*	66/78,60

Zárubeň je zhotovena z ocelového plechu nejvyšší jakosti o tloušťce 1,5 mm

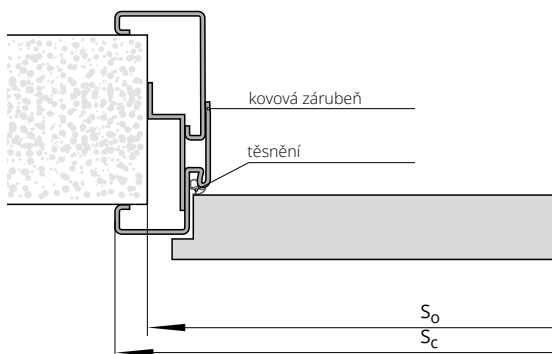

ŠÍŘKA

typ	jednokřídlé dveře				dvoukřídlé dveře				
	S _o	S _c	H _o	H _c	typ	S _o	S _c	H _o	H _c
„60“	692	720	2015	2028	„120“	1344	1372	2012	2028
„70“	792	820			„130“	1444	1472		
„80“	892	920			„140“	1544	1572		
„90“	992	1020			„150“	1644	1672		
„100“	1092	1120			„160“	1744	1772		
„110“	1192	1220	„170“	1844	1872				
					„180“	1944	1972		
					„190“	2044	2072		
					„200“	2144	2172		

S_o – šířka montážního otvoru
S_c – celková šířka zárubně

H_o – výška montážního otvoru
H_c – celková výška zárubně

PEVNÁ ZÁRUBEŇ SYSTEM DUO



CZK aktuální cena



EURO aktuální cena



	HIGH TOP	STŘÍKANÉ		DÝHOVANÉ		
	UNI MAT PLUS	STŘÍKANÉ bílá	STŘÍKANÉ běžová, šedá	SKUPINA A	SKUPINA B	SKUPINA C, D
	LAMISTONE CPL					
	SILKSTONE					
	pro laminované					
jednokřídlé dveře	284/341,00	331/396,80	365/438,20	363/435,70	399/478,30	410/492,40
dvoukřídlé dveře	360/432,40	437/524,30	471/565,70	444/533,00	496/594,60	510/612,00

PŘÍPLATKY

zárubeň vyšší o 155 mm (v rozměru Hd)	+10%
zárubeň vyšší o 255 mm (v rozměru Hd)	+20%
elektrický zámek BIRA HARTE XS úzký se skluzem (reverzní) XS12R-C 12V DC (je s protiplechem SPEC-525 a frézováním pod elektrický zámek)**	86/103,40
elektrický zámek BIRA HARTE XS úzký se skluzem (averzní) XS12U-C 12V AC/DC (je s protiplechem SPEC-525 a frézováním pod elektrický zámek)**	74/89,00
elektrický zámek BIRA HARTE XS úzký se skluzem (averzní s přepínačem) XS12UW-C 12V AC/DC (je s protiplechem SPEC-525 a frézováním pod elektrický zámek)**	76/91,00

TABULKA PŘÍPLATKŮ pro zárubeň RAL, NCS podle skupin barev*	SKUPINA I	SKUPINA II	SKUPINA III	SKUPINA IV	SKUPINA V
	+20%	+30%	+40%	+60%	+75%

* ekologické akrylové barvy dle vzorníků RAL a NCS (mimo metalických) – doplatek dle rozdělení do skupin (viz str. 10)

** pro křídla vybavená zámekem ECO Schulte GBS 12 +17/20,70, šířka montážního otvoru je zvětšena o 25 mm

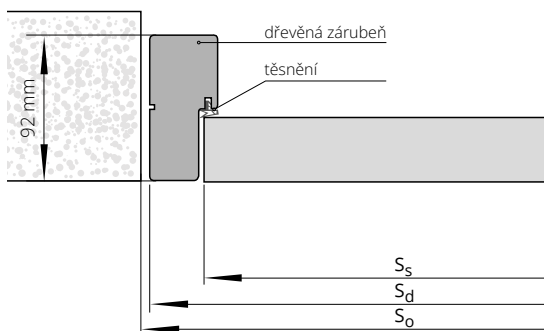

ŠÍŘKA

	jednokřídlé dveře			dvoukřídlé dveře		
typ	S _o	S _d	S _s	typ	S _o	S _d
„60“	713	693	625	„60“+„60“	1328	1308
„70“	813	793	725	„60“+„70“	1428	1408
„80“	913	893	825	„60“+„80“+„70“+„70“	1528	1508
„90“	1013	993	925	„60“+„90“+„70“+„80“	1628	1608
				„70“+„90“+„80“+„80“	1728	1708
				„80“+„90“	1828	1808
				„90“+„90“	1928	1908

VÝŠKA

	H _o	H _d	H _s
	2040	2028	1985

S_s – šířka křídla
S_d – šířka na vnější straně zárubně
S_o – šířka montážního otvoru

H_s – výška křídla
H_d – výška dveří na vnější straně zárubně
H_o – výška montážního otvoru



CZK aktuální cena



EURO aktuální cena

NASTAVITELNÁ ZÁRUBEŇ

SYSTÉM DIN DUO

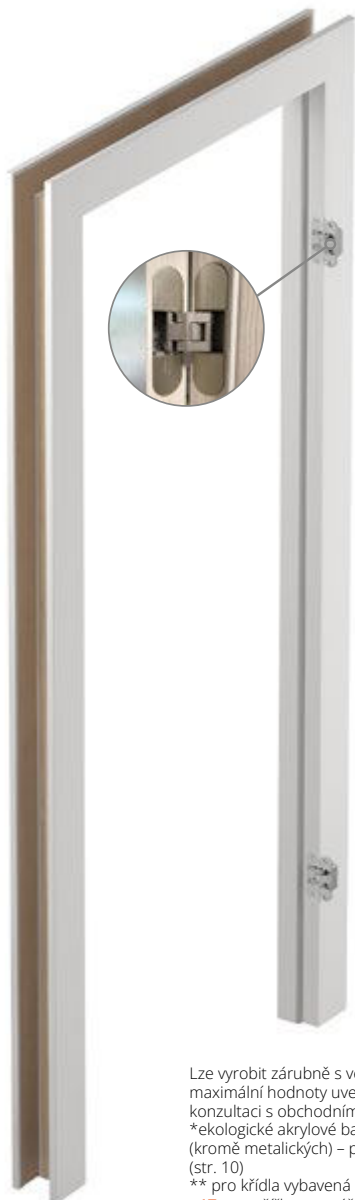

jednokřídlé dveře

		HIGH TOP		
		ECO TOP	LAMISTONE CPL	STŘÍKANÉ* bílá
			SILKSTONE	
			pro laminované	
UNI MAT PLUS				
ZD1	75-80	288/345,50	309/370,80	400/480,40
ZD2	80-85	288/345,50	309/370,80	400/480,40
ZD3	85-95	288/345,50	309/370,80	400/480,40
ZD4	95-120	292/350,50	319/382,30	409/490,30
ZD5	120-140	296/355,00	323/387,30	413/495,30
ZD6	140-160	299/359,20	328/393,90	418/501,90
ZD7	160-180	304/365,00	335/401,80	424/508,60
ZD8	180-200	310/371,60	341/409,70	433/519,30
ZD9	200-220	314/377,00	349/418,30	441/528,80
ZD10	220-240	320/384,40	354/425,00	449/538,80
ZD11	240-260	326/390,60	360/432,40	455/546,20
ZD12	260-280	331/397,20	369/443,20	464/557,00
ZD13	280-305	338/405,90	376/450,60	474/569,00

jednokřídlé dveře

		STŘÍKANÉ* běžová, šedá	BLACK	DÝHOVANÉ		
				SKUPINA A	SKUPINA B	SKUPINA C, D
ZD1	75-80	435/521,80	469/563,20	474/569,00	520/624,00	546/654,60
ZD2	80-85	435/521,80	469/563,20	474/569,00	520/624,00	546/654,60
ZD3	85-95	435/521,80	469/563,20	474/569,00	520/624,00	546/654,60
ZD4	95-120	443/531,70	478/573,10	483/580,10	531/637,20	557/668,30
ZD5	120-140	447/536,70	482/578,10	494/592,60	541/649,20	568/681,90
ZD6	140-160	453/543,30	487/584,70	503/604,10	552/662,50	580/695,60
ZD7	160-180	458/549,90	493/591,30	511/612,80	564/676,60	591/709,70
ZD8	180-200	467/560,70	502/602,10	524/629,40	578/693,50	607/727,90
ZD9	200-220	475/570,20	510/611,60	538/645,50	591/708,80	621/745,20
ZD10	220-240	483/580,10	518/621,50	549/659,20	607/727,90	636/763,40
ZD11	240-260	490/587,60	524/629,00	563/675,30	621/744,80	651/781,70
ZD12	260-280	499/598,30	533/639,70	572/686,90	634/760,60	665/798,20
ZD13	280-305	509/610,30	543/651,70	592/710,10	656/786,60	689/826,30

PŘÍPLATKY

dvoukřídlé dveře	+50%
zárubeň vyšší o 155 mm (v rozměru Hd)	+10%
zárubeň vyšší o 255 mm (v rozměru Hd)	+20%
Šíře „100”	10/12,40
Šíře „110”	21/24,80
lišty spojované pod úhlem 90° (týká se lišty verze B 90°, verze C 90°)	10/12,40
zesílení pod dveřní zavírač – ramínkový/s kluznou lištou***	16/18,60
elektrický zámek BIRA HARTE XS úzký se skluzem (reverzní) XS12R-C 12V DC (je s protiplechem SPEC-525 a frézováním pod elektrický zámek)**	86/103,40
elektrický zámek BIRA HARTE XS úzký se skluzem (averzní) XS12U-C 12V AC/DC (je s protiplechem SPEC-525 a frézováním pod elektrický zámek)**	74/89,00
elektrický zámek BIRA HARTE XS úzký se skluzem (averzní s přepínačem) XS12UW-C 12V AC/DC (je s protiplechem SPEC-525 a frézováním pod elektrický zámek)**	76/91,00
horní lišta	str. 133

Lze vyrobit zárubeň s většími rozsahy, než jsou maximální hodnoty uvedené v předchozí tabulce (po konzultaci s obchodním oddělením)
*ekologické akrylové barvy, odstíny vzorníku RAL a NCS (kromě metalických) – příplatek podle tabulky barev (str. 10)
** pro křídla vybavená zámekem ECO Schulte GBS 12 - +17/20,70, šířka montážního otvoru je zvětšena o 25 mm
***POZOR! Doporučená výška montážního otvoru byla zvětšena o 16 mm.

nový způsob připojení lišt - strana 12

Křídla v bezfalcovém provedení DUO a vybavené zámekem HOBES je nutné zvětšit šířku montážního otvoru o 15 mm.

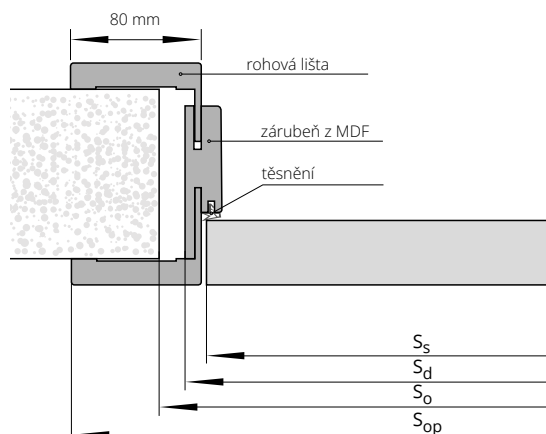

TABULKA PŘÍPLATKŮ pro zárubeň RAL, NCS podle skupin barev*	SKUPINA I	SKUPINA II	SKUPINA III	SKUPINA IV	SKUPINA V
	+20%	+30%	+40%	+60%	+75%

ŠÍŘKA

typ	jednokřídlé dveře				dvoukřídlé dveře			
	S ₀	S _d	S _s	S _{op}	typ	S ₀	S _d	S _{op}
„60”	690	652	625	792	„60”+„60”	1305	1267	1407
„70”	790	752	725	892	„60”+„70”	1405	1367	1507
„80”	890	852	825	992	„60”+„80”+„70”+„70”	1505	1467	1607
„90”	990	952	925	1092	„60”+„90”+„70”+„80”	1605	1567	1707
					„70”+„90”+„80”+„80”	1705	1667	1807
					„80”+„90”	1805	1767	1907
					„90”+„90”	1905	1867	2007

VÝŠKA

	H ₀	H _d	H _s	H _{op}
	2020	2008	1985	2078



CZK aktuální cena



EURO aktuální cena

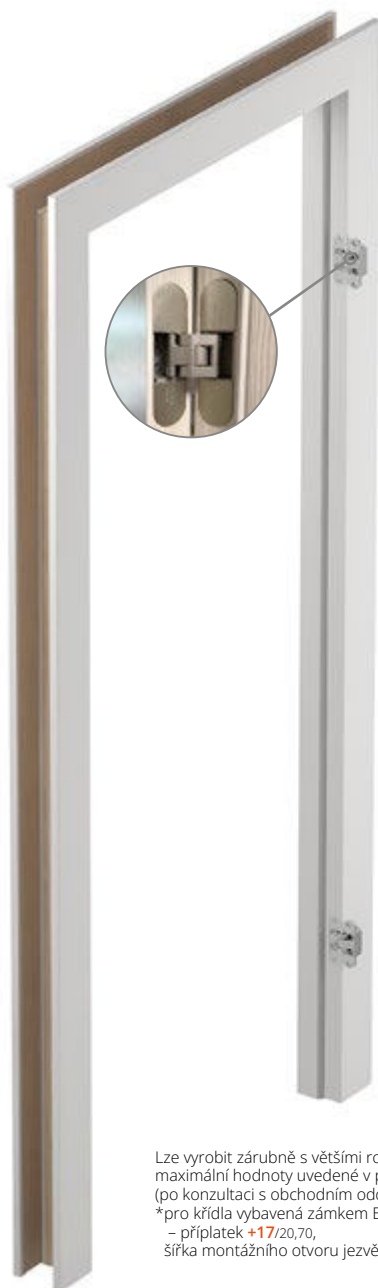

Lze vyrobit zárubeň s většími rozsahy, než jsou maximální hodnoty uvedené v předchozí tabulce (po konzultaci s obchodním oddělením).

*pro křídla vybavená zámkem ECO Schulte GBS 12 – příplatek +17/20,70, šířka montážního otvoru je zvětšena o 25 mm



symbol	rozsah v mm	HIGH TOP	DÝHOVANÉ		
		UNI MAT PLUS	SKUPINA A	SKUPINA B	SKUPINA C, D
		LAMISTONE CPL			
		SILKSTONE			
		pro laminované			
DI1	76-96	389/467,20	540/648,00	596/715,40	617/740,30
DI2	96-120	389/467,20	540/648,00	596/715,40	617/740,30
DI3	120-140	408/489,50	568/681,50	630/756,00	654/785,00
DI4	140-186	408/489,50	568/681,50	630/756,00	654/785,00
DI5	186-206	431/517,20	607/727,90	674/809,00	700/840,00
DI6	206-252	457/548,30	607/727,90	674/809,00	700/840,00
DI7	252-272	457/548,30	648/777,10	719/862,80	747/896,70
DI8	272-318	481/576,80	648/777,10	719/862,80	747/896,70
DI9	318-338	481/576,80	683/819,30	762/914,90	792/950,10
DI10	338-388	516/618,60	683/819,30	762/914,90	792/950,10

PŘÍPLATKY

dvoukřídlé dveře	+50%
zárubeň vyšší o 155 mm (v rozměru Hd)	+10%
zárubeň vyšší o 255 mm (v rozměru Hd)	+20%
Šíře „100“	10/12,40
Šíře „110“	21/24,80
lišty spojované pod úhlem 90° (týká se lišty verze B 90°, verze C 90°)	10/12,40
elektrický zámek BIRA HARTE XS úzký se skluzem (reverzní) XS12R-C 12V DC (je s protiplechem SPEC-525 a frézováním pod elektrický zámek)*	86/103,40
elektrický zámek BIRA HARTE XS úzký se skluzem (averzní) XS12U-C 12V AC/DC (je s protiplechem SPEC-525 a frézováním pod elektrický zámek)*	74/89,00
elektrický zámek BIRA HARTE XS úzký se skluzem (averzní) XS12UW-C 12V AC/DC (je s protiplechem SPEC-525 a frézováním pod elektrický zámek)*	76/91,00
horní lišta	str. 133

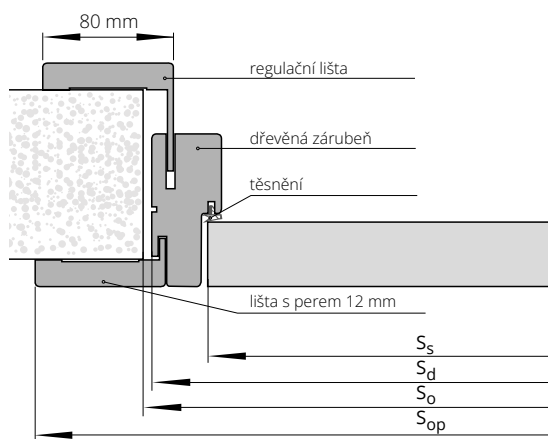

ŠÍŘKA

typ	jednokřídlé dveře				dvoukřídlé dveře			
	S _o	S _d	S _s	S _{op}	typ	S _o	S _d	S _{op}
„60“	713	693	625	836	„60“+„60“	1328	1308	1451
„70“	813	793	725	936	„60“+„70“	1428	1408	1551
„80“	913	893	825	1036	„60“+„80“ „70“+„70“	1528	1508	1651
„90“	1013	993	925	1136	„60“+„90“ „70“+„80“	1628	1608	1751
					„70“+„90“ „80“+„80“	1728	1708	1851
					„80“+„90“	1828	1808	1951
					„90“+„90“	1928	1908	2051

VÝŠKA

H _o	H _d	H _s	H _{op}
2040	2028	1985	2099

S_s – šířka křídla
S_d – šířka na vnější straně zárubně
S_o – šířka montážního otvoru
S_{op} – šířka po vnější straně lišty

H_s – výška křídla
H_d – výška dveří na vnější straně zárubně
H_o – výška montážního otvoru
H_{op} – výška na vnější straně lišty



CZK aktuální cena



EURO aktuální cena

NASTAVITELNÁ ZÁRUBEŇ

VERTIGO

jednokřídlé dveře		kompletace (panel/reg. lišta) v mm	UNI MAT PLUS	STŘÍKANÉ * bílá	STŘÍKANÉ * béžová, šedá	BLACK 9005	DÝHOVANÉ		
symbol	rozsah v mm		LAMISTONE CPL				SKUPINA A	SKUPINA B	SKUPINA C, D
			SILKSTONE						
ZV1	75-80	75/12	346/415,00	391/469,20	426/510,60	460/552,00	474/568,60	527/631,90	576/690,60
ZV2	80-85	80/12	346/415,00	391/469,20	426/510,60	460/552,00	474/568,60	527/631,90	576/690,60
ZV3	85-95	85/16	349/419,20	393/471,70	428/513,10	462/554,50	480/576,00	532/638,50	578/693,90
ZV4	95-120	95/32	352/422,10	397/475,90	431/517,20	466/558,60	483/579,30	539/646,80	585/701,80
ZV5	120-140	120/32	358/429,50	404/485,00	439/526,30	473/567,70	492/590,10	548/657,90	594/713,00
ZV6	140-160	140/32	364/436,60	412/494,10	446/535,40	481/576,80	501/601,70	554/665,00	600/720,00
ZV7	160-180	160/32	369/442,80	422/506,90	457/548,30	491/589,70	512/614,10	567/679,90	613/735,30
ZV8	180-200	180/32	374/449,40	433/519,30	467/560,70	502/602,10	520/624,00	576/690,60	622/746,50
ZV9	200-220	200/32	387/464,70	441/528,80	475/570,20	510/611,60	532/638,50	591/709,70	638/765,50
ZV10	220-240	220/32	392/470,90	446/535,40	481/576,80	515/618,20	541/649,20	598/717,50	643/772,10
ZV11	240-260	240/32	398/477,50	457/548,70	492/590,10	526/631,40	548/657,90	606/727,40	653/783,30
ZV12	260-280	260/32	404/485,00	464/557,40	499/598,80	533/640,10	557/667,90	616/739,00	662/794,50
ZV13	280-305	280/32	409/491,20	471/564,80	505/606,20	540/647,60	567/679,90	626/750,60	671/805,70

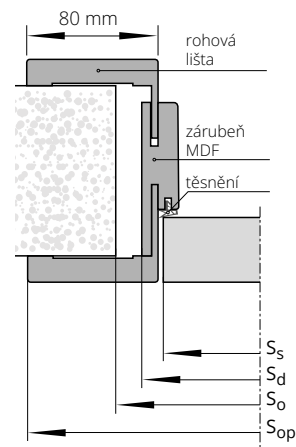

PŘÍPLATKY

záрубеň vyšší o 155 mm (v rozměru Hd)	+10%
zesílení pod povrchový dveřní zavírač**	17/20,70
elektrický zámek BIRA HARTE XS úzký se skluzem (reverzní) XS12R-C 12V DC (je s protiplechem SPEC-525 a frézováním pod elektrický zámek)***	86/103,40
elektrický zámek BIRA HARTE XS úzký se skluzem (averzní) XS12U-C 12V AC/DC (je s protiplechem SPEC-525 a frézováním pod elektrický zámek)***	74/89,00
elektrický zámek BIRA HARTE XS úzký se skluzem (averzní s přepínačem) XS12UW-C 12V AC/DC (je s protiplechem SPEC-525 a frézováním pod elektrický zámek)***	76/91,00

Lze vyrobit zárubně s většími rozsahy, než jsou maximální hodnoty uvedené v předchozí tabulce (po konzultaci s obchodním oddělením).

*ekologické akrylové barvy, odstíny vzorníku RAL a NCS (kromě metalických)

- příplatek podle tabulky barev (str. 10)

**POZOR! Doporučená výška montážního otvoru byla zvětšena o 16 mm.

*** pro křídla vybavená zámkem ECO Schulte GBS 12 - příplatek +17/20,70, šířka montážního otvoru je zvětšena o 15 mm

ŠÍŘKA

typ	jednokřídlé dveře			
	S _o	S _d	S _s	S _{op}
„60“	690	652	625	793
„70“	790	752	725	893
„80“	890	852	825	993
„90“	990	952	925	1093

VÝŠKA

	H _o	H _d	H _{op}
	2027	2015	2298

S_s - šířka křídla

S_d - šířka na vnější straně zárubně

S_o - šířka montážního otvoru

S_{op} - šířka na vnější straně lišty

H_s - výška křídla

H_d - výška dveří na vnější straně zárubně

H_o - výška montážního otvoru

H_{op} - výška na vnější straně lišty



CZK aktuální cena



EURO aktuální cena

ZPŮSOB SPOJENÍ OBLOŽKOVÝCH LIŠT S PANELEM

Vodorovné uspořádání zárubně (odstíny LAMISTONE: 241, 242 SILKSTONE: 293, 294, 295, 296)

Vodorovné uspořádání (SILKSTONE: 254, 255, 299)

Svislé uspořádání (odstíny LAMISTONE: 241, 242 SILKSTONE: 293, 294, 295, 296)

Vodorovné uspořádání panelu (odstíny SILKSTONE: 254, 255, 299)

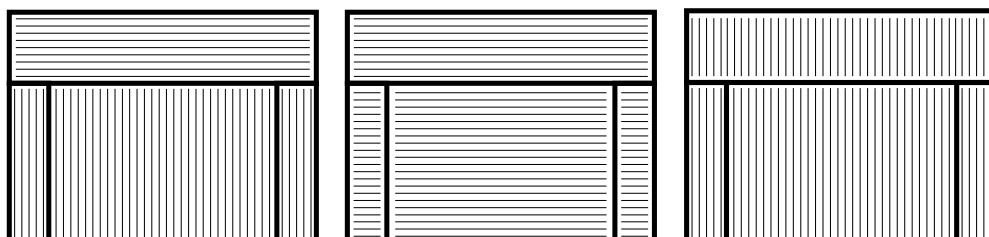

DÝHOVANÉ

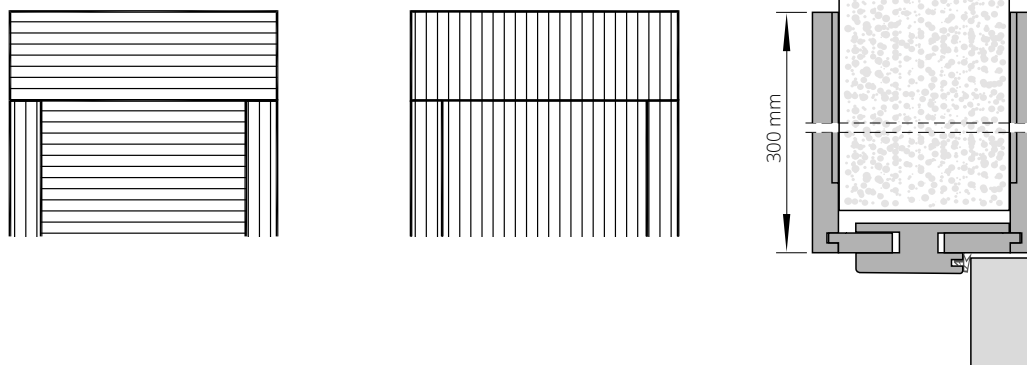

CENA KOMPLETU = CENA ZÁRUBNÍ VERTIGO + CENA PANELU VERTIGO

PANEL VERTIGO 1 komplet (2 kusy)

VŠECHNY PANELY VERTIGO MAJÍ NA SVISLÝCH HRANÁCH POLOMĚR HRANY R3

výška panelů	UNI MAT PLUS	STŘÍKANÉ * bílá	STŘÍKANÉ * běžová, šedá	BLACK 9005	DÝHOVANÉ		
	LAMISTONE CPL SILKSTONE				SKUPINA A	SKUPINA B	SKUPINA C, D
100 mm	72/86,10	113/135,30	147/176,70	182/218,10	123/148,10	130/156,00	141/169,70
200 mm	81/97,20	129/154,80	163/196,10	198/237,50	141/169,70	148/177,50	162/194,90
300 mm	93/112,10	144/173,40	179/214,80	213/256,10	162/194,90	177/211,90	190/228,00
400 mm	107/127,90	164/197,00	199/238,30	233/279,70	180/215,60	194/233,00	211/253,20
500 mm	119/142,30	180/216,00	214/257,40	249/298,80	194/233,00	211/253,20	229/274,30
600 mm	132/158,10	199/239,20	234/280,60	268/321,90	215/257,80	233/279,70	253/303,70
700 mm	148/177,90	231/277,20	266/318,60	300/360,00	253/303,70	274/329,40	299/358,30
800 mm	161/193,70	244/292,60	278/333,90	313/375,30	267/320,30	292/350,10	317/379,90
900 mm	168/201,10	264/317,00	299/358,30	333/399,70	281/337,70	306/366,60	338/405,10
1000 mm	180/216,00	279/334,80	313/376,10	348/417,50	299/358,30	323/387,70	351/421,70



PEVNÁ KOVOVÁ ZÁRUBEŇ DUO SYSTÉM POL-SKONE



UPOZORNĚNÍ! Do ceny ocelové zárubně DUO jsou zahrnuty skryté panty DUO.

BAREVNÉ PROVEDENÍ

Zárubeň lakovaná práškovou barvou. Standardní barvy: bílá (RAL 9016), bílá (RAL 9003) šedá (RAL 7047), hnědá (RAL 8014), béžová (RAL 1001), grafit (RAL 7024), černá (RAL 9005). Ostatní barvy dle vzorníku RAL (mimo metalických a perleťových) nabízeny za příplatek – po konzultaci s obchodním oddělením.



symbol	rozsah v mm	jednokřídlé dveře			dvoukřídlé dveře		
		„60“±„80“	„90“	„100“±„110“	„60“+„60“, „60“+„70“, „60“+„80“, „70“+„70“, „70“+„80“	„90“+„60“	„160“±„200“
F93	101	325/389,80	361/433,70	403/483,70	506/607,00	580/696,00	682/818,10
počet skrytých pantů		2 ks	3 ks	3 ks	4 ks	6 ks	6 ks

PŘÍPLATKY

zárubeň v metalických barvách (str. 11)	+10%
zárubeň vyšší o 155 mm (v rozměru Hd)	+10%
zárubeň vyšší o 255 mm (v rozměru Hd)	+20%
zesílení pod povrchový dveřní zavírač	9/10,30
adaptace na elektrický zámek	28/33,10
elektrický zámek BIRA HARTE XS úzký se skluzem (reverzní) XS12R-C 12V DC (je s protiplechem SPEC-576 a frézováním pod elektrický zámek)*	82/98,90
elektrický zámek BIRA HARTE XS úzký se skluzem (averzní) XS12U-C 12V AC/DC (je s protiplechem SPEC-576 a frézováním pod elektrický zámek)*	71/85,20
elektrický zámek BIRA HARTE XS úzký se skluzem (averzní s přepínačem) XS12UW-C 12V (je s protiplechem SPEC-576 a frézováním pod elektrický zámek)*	73/87,30

*pro křídla vybavená zámkem ECO Schulte GBS 12 – příplatek +17/20,70

U zárubní vybavených elektrickým otvíračem je nezbytné zvětšit montážní otvor o další 5 mm.

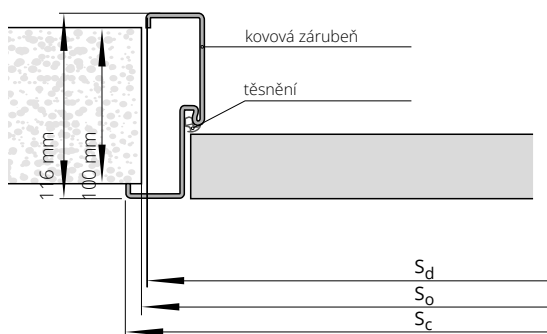

ŠÍŘKA

jednokřídlé dveře				dvoukřídlé dveře			
typ	S _o	S _d	S _c	typ	S _o	S _d	S _c
„60“	685	675	701	„120“	1300	1290	1316
„70“	785	775	801	„130“	1400	1390	1416
„80“	885	875	901	„140“	1500	1490	1516
„90“	985	975	1001	„150“	1600	1590	1616
„100“	1085	1075	1101	„160“	1700	1690	1716
„110“	1185	1175	1201	„170“	1800	1790	1816
				„180“	1900	1890	1916
				„190“	2000	1990	2016
				„200“	2100	2090	2116

VÝŠKA

H _o	H _c	H _d
2025	2033	2020

S_d – šířka na vnější straně zárubně
S_o – šířka montážního otvoru
S_c – celková šířka zárubně

H_d – výška dveří na vnější straně zárubně
H_o – výška montážního otvoru
H_c – celková výška zárubně

NASTAVITELNÁ KOVOVÁ ZÁRUBEŇ DUO SYSTÉM POL-SKONE



CZK aktuální cena



EURO aktuální cena



*pro křídla vybavená zámkem ECO
Schulte GBS 12 – příplatek +17/20,70

UPOZORNĚNÍ! Do ceny ocelové zárubně DUO jsou zahrnuty skryté panty DUO.

BAREVNÉ PROVEDENÍ

Zárubeň lakovaná práškovou barvou.
Standardní barvy: bílá (RAL 9016), bílá (RAL 9003)
šedá (RAL 7047), hnědá (RAL 8014), béžová
(RAL 1001), grafit (RAL 7024), černá (RAL 9005).
Ostatní barvy dle vzorníku RAL (mimo
metalických a perleťových) nabízeny za příplatek
– po konzultaci s obchodním oddělením.



symbol	rozsah v mm	jednokřídlé dveře			dvoukřídlé dveře		
		„60“±„80“	„90“	„100“±„110“	„60“+„60“, „60“+„70“, „60“+„80“, „70“+„70“, „70“+„80“	„90“+„60“	„160“±„200“
F71	110-140	403/484,10	441/528,80	510/612,00	627/775,90	701/840,80	817/980,70
F72	140-170	422/506,50	459/551,20	530/635,60	645/774,20	719/862,80	835/1001,80
F73	170-200	442/530,10	479/574,80	545/654,20	664/796,60	738/885,10	854/1025,00
F74	200-230	460/552,00	496/595,40	566/679,40	683/819,30	757/907,90	869/1042,30
F75	230-260	479/574,30	515/617,80	603/724,10	701/840,80	775/929,80	873/1047,30
F76	260-290	523/627,70	534/640,60	622/746,50	734/881,40	808/969,90	910/1091,60
F77	290-320	529/634,80	566/679,00	640/768,40	739/886,30	812/974,90	929/1114,80
F78	320-350	534/640,60	571/685,20	659/791,20	757/907,90	830/996,40	947/1135,90
F79	350-380	553/663,70	590/708,40	678/813,50	776/930,60	850/1019,60	966/1158,60
počet skrytých pantů		2 ks	3 ks	3 ks	4 ks	6 ks	6 ks

PŘÍPLATKY

zárubně v metalických barvách (str. 11)	+10%
dodatečná regulace ZOX k falcové obložkové zárubni (umožňuje obložit stěnu o šířce až 635 mm)	100/120,00
zárubeň vyšší o 155 mm (v rozměru Hd)	+10%
zárubeň vyšší o 255 mm (v rozměru Hd)	+20%
zesílení pod povrchový dveřní zavírač	9/10,30
adaptace na elektrický zámek	28/33,10
elektrický zámek BIRA HARTE XS úzký se skluzem (reverzní) XS12R-C 12V DC (je s protiplechem SPEC-576 a frézováním pod elektrický zámek)*	82/98,90
elektrický zámek BIRA HARTE XS úzký se skluzem (averzní) XS12U-C 12V AC/DC (je s protiplechem SPEC-576 a frézováním pod elektrický zámek)*	71/85,20
elektrický zámek BIRA HARTE XS úzký se skluzem (averzní) XS12UW-C 12V (je s protiplechem SPEC-576 a frézováním pod elektrický zámek)*	73/87,30

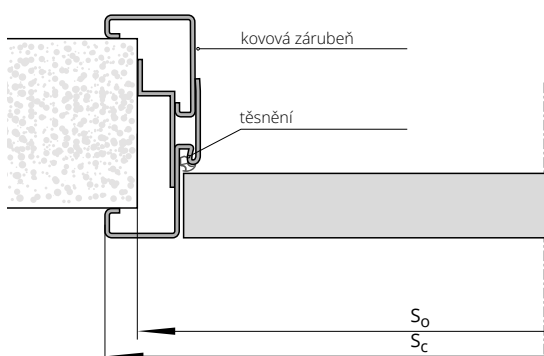

ŠÍŘKA

typ	jednokřídlé dveře		dvoukřídlé dveře		
	S _c	S _o	typ	S _c	S _o
„60“	721	693	„120“	1336	1308
„70“	821	793	„130“	1436	1408
„80“	921	893	„140“	1536	1508
„90“	1021	993	„150“	1636	1608
„100“	1121	1093	„160“	1736	1708
„110“	1221	1193	„170“	1836	1808
			„180“	1936	1908
			„190“	2036	2008
			„200“	2136	2108

VÝŠKA

H _o	H _c
2030	2043

S_o – šířka montážního otvoru
S_c – celková šířka zárubně

H_o – výška montážního otvoru
H_c – celková výška zárubně



CZK aktuální cena



EURO aktuální cena

NASTAVITELNÁ ZÁRUBEŇ

SYSTÉM REVES



jednokřídlé dveře	symbol	rozsah v mm	ECO TOP	pro laminované	STŘÍKANÉ bílá	STŘÍKANÉ béžová, šedá
				UNI MAT PLUS		
				HIGH TOP		
				LAMISTONE CPL		
				SILKSTONE		
ZW1	75-95		513/616,10	540/648,00	560/671,60	594/713,00
ZW2	95-115		517/620,70	544/652,60	564/677,00	599/718,30
ZW3	115-135		522/626,10	549/658,80	571/684,80	605/726,20
ZW4	135-155		526/630,60	553/663,70	576/691,00	610/732,40
ZW5	155-175		530/635,60	558/669,10	581/697,20	616/738,60
ZW6	175-195		534/640,60	563/675,30	587/703,90	621/745,20
ZW7	195-215		545/653,80	573/688,10	598/717,90	633/759,30
ZW8	215-235		549/658,80	577/692,70	604/724,60	638/765,90
ZW9	235-255		553/663,70	583/699,70	609/731,20	644/772,60
ZW10	255-275		557/668,30	588/705,10	615/738,20	650/779,60
ZW11	275-295		562/674,10	592/710,90	621/744,80	655/786,20

jednokřídlé dveře	symbol	rozsah v mm	BLACK	DÝHOVANÉ		
			SKUPINA A	SKUPINA B	SKUPINA C, D	
ZW1	75-95		629/754,30	626/750,60	704/844,60	787/943,90
ZW2	95-115		633/759,70	631/756,80	709/851,20	792/950,10
ZW3	115-135		640/767,60	637/764,30	717/860,30	799/959,20
ZW4	135-155		645/773,80	643/771,70	722/866,90	806/966,60
ZW5	155-175		650/780,00	649/779,20	729/874,30	813/975,30
ZW6	175-195		656/786,60	656/786,60	736/883,00	819/983,20
ZW7	195-215		667/800,70	669/803,20	749/898,30	833/1000,10
ZW8	215-235		673/807,30	674/809,00	755/905,80	840/1007,60
ZW9	235-255		678/813,90	681/817,70	762/914,90	847/1016,70
ZW10	255-275		684/821,00	688/825,50	768/921,50	853/1024,10
ZW11	275-295		690/827,60	698/837,50	775/930,20	861/1033,20

PŘÍPLATKY	zároveň vyšší o 100 mm	+10%
	změna barvy pantu chrom mat na černou barvu (RAL 9005) nebo bílou barvu (RAL 9016)	41/49,70

* ekologické akrylové barvy dle vzorníků RAL a NCS (mimo metalických) – doplatek dle rozdělení do skupin (viz str. 10)

typ	Sd	SopA	SopB	Ss	So
„60“	676	766	816	625	705
„70“	776	866	916	725	805
„80“	876	966	1016	825	905
„90“	976	1066	1116	925	1005
„100“	1076	1166	1216	1025	1105

typ	Hd	HopA	HopB	Hs	Ho
standard	2088	2133	2158	2053	2105
+50	2138	2183	2208	2103	2155
+100	2188	2233	2258	2153	2205
-55	2033	2078	2103	1998	2050
-100	1988	2033	2058	1953	2005

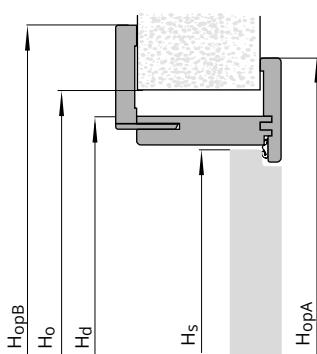
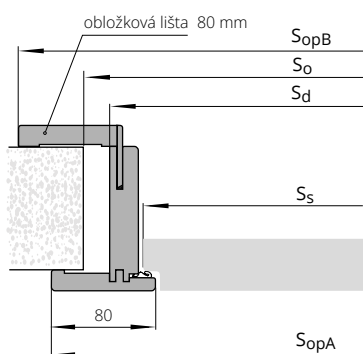

Ss – šířka křídla
 Sd – šířka na vnější straně zárubně
 So – šířka montážního otvoru
 SopA – šířka po vnější straně lišty ze strany pantů
 SopB – šířka po vnější straně lišty z regulované strany

Hs – výška křídla
 Hd – výška dveří na vnější straně zárubně
 Ho – výška montážního otvoru
 HopA – výška na vnější straně lišty ze strany pantů
 HopB – výška na vnější straně lišty z regulované strany

POZOR: dveře jsou dostupné pouze v polské normě (bližší info u obchodních zástupců)

NASTAVITELNÁ ZÁRUBEŇ Z MDF K PEVNÉ KOVOVÉ ZÁRUBNI



CZK aktuální cena



EURO aktuální cena



Systém je určený k:
Bezfalcové kovové zárubni FD93
Falcové kovové zárubni FD12
Pevné kovové zárubni ke dveřím RC3,
Pevné kovové zárubni ke dveřím CERBER PLUS

BAREVNÉ PROVEDENÍ

Pevná kovová zárubeň FD12, FD93, RC3, Cerber Plus: nátěr
práškovou barvou v odstínech RAL
Obložka z MDF: ECO TOP, HIGH TOP, LAMISTONE,
SILKSTONE, DÝHY SKUPINY A, B, C

				DÝHOVANÉ			
		ECO TOP	HIGH TOP	SKUPINA A	SKUPINA B	SKUPINA C, D	
		LAMISTONE CPL	SILKSTONE				
jednokřídlé dveře							
symbol	rozsah v mm (*)						
MA1	MB1	175-195	112/134,50	168/201,50	252/302,10	290/347,60	304/365,40
MA2	MB2	195-215	112/134,50	168/201,50	252/302,10	290/347,60	304/365,40
MA3	MB3	215-235	112/134,50	188/225,10	281/337,20	321/385,70	338/405,10
MA4	MB4	235-255	121/144,80	188/225,10	281/337,20	321/385,70	338/405,10
MA5	MB5	255-275	121/144,80	188/225,10	281/337,20	321/385,70	338/405,10
MA6	MB6	275-295	136/163,40	207/247,90	306/367,40	351/421,70	369/442,80
MA7	MB7	295-315	136/163,40	207/247,90	306/367,40	351/421,70	369/442,80
MA8	MB8	315-335	136/163,40	207/247,90	306/367,40	351/421,70	369/442,80
MA9	MB9	335-355	157/187,90	233/279,30	344/413,40	397/476,70	417/500,70
MA10	MB10	355-375	157/187,90	233/279,30	344/413,40	397/476,70	417/500,70
MA11	MB11	375-395	157/187,90	233/279,30	344/413,40	397/476,70	417/500,70
MA12	MB12	395-415	157/187,90	233/279,30	344/413,40	397/476,70	417/500,70

PŘÍPLATKY dvoukřídlé dveře +50%

(*) do rozsahu nastavení se započítává i šířka zárubně FD12, CERBER PLUS, RC3, FD93
MA: regulace k zárubni FD12, CERBER PLUS, RC3
MB: regulace k zárubni FD93

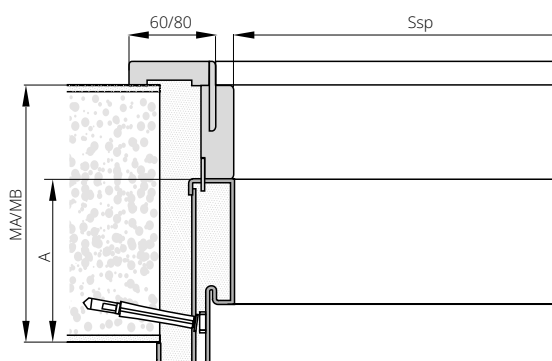

ŠÍŘKA (Ssp)				
jednokřídlé dveře				
typ	FD12	CERBER PLUS	RC3	FD93
„60“	604	-	-	605
„70“	704	-	701	705
„80“	804	801	801	805
„90“	904	901	901	905
„100“	1004	1001	1001	1005
„110“	1104	-	-	1105
„120“	1204	-	-	1205
VÝŠKA (Hsp)	1970	1970	2020	1985
A	109	109	112	109

Ssp – světlost zárubně na šířku

Hsp – světlost zárubně na výšku

TUNELY A OBLOŽENÍ STĚNY

TUNELOVÁ ZÁRUBEŇ VERTIGO

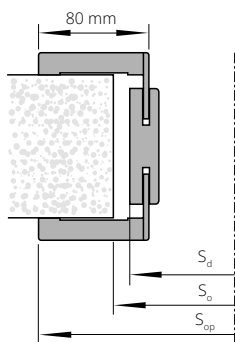

ŠÍŘKA			
typ	S _d	S _o	S _{op}
„60“	656	680	793
„70“	756	780	893
„80“	856	880	993
„90“	956	980	1093
VÝŠKA			
H _d	H _o	H _{op}	
2017	2030		

Stupeň regulace	Rozsah v mm	Sestavení dílů Svislé díly	STŘÍKANÉ* bílá	STŘÍKANÉ* běžová, šedá	BLACK	UNI MAT PLUS LAMISTONE SILKSTONE	DÝHOVANÉ		
			SKUPINA A	SKUPINA B	SKUPINA C, D				
VT 1	76-96	Panel 76 mm, lišty s perem 32 mm	345/414,20	380/455,60	414/497,00	296/355,40	420/504,00	472/566,50	521/624,80
VT 2	96-116	Panel 76 mm, lišty s perem 32 mm	345/414,20	380/455,60	414/497,00	296/355,40	422/506,90	475/569,80	521/624,80
VT 3	116-142	Panel 76 mm, lišty s perem 52 mm	348/417,10	382/458,50	417/499,90	299/358,30	427/511,90	478/573,50	523/627,70
VT 4	142-182	Panel 142 mm, lišty s perem 32 mm	350/420,40	385/461,80	419/503,20	301/361,70	429/515,20	483/580,10	530/636,40
VT 5	182-208	Panel 142 mm, lišty s perem 52 mm	358/429,50	392/470,90	427/512,30	307/368,30	438/525,90	493/591,70	539/647,20
VT 6	208-248	Panel 208 mm, lišty s perem 32 mm	366/439,00	400/480,40	435/521,80	313/376,10	448/537,10	499/598,80	545/654,20
VT 7	248-274	Panel 208 mm, lišty s perem 52 mm	376/451,40	411/492,80	445/534,20	319/382,30	457/548,70	512/614,10	557/668,30
VT 8	274-314	Panel 274 mm, lišty s perem 32 mm	387/463,90	421/505,20	456/546,60	325/389,80	466/559,00	521/624,80	567/680,70
VT 9	314-354	Panel 274 mm, lišty s perem 52 mm	394/473,00	429/514,30	463/555,70	336/403,40	478/573,50	536/643,40	582/698,50

*týká se lišt o šířce 80 mm

Obložení stěny:

ZN (obložení v posuvného nástěnného systému)
a ZT (obložení otvoru bez použití dveří)

Nástěnný systém	Tunelový systém	Rozsah nastavení	Standardní rozměry	ECO TOP	HIGH TOP LAMISTONE CPL SILKSTONE UNI MAT PLUS do laminovaných	STŘÍKANÉ* bílá	STŘÍKANÉ* běžová, šedá	DÝHOVANÉ		
				SKUPINY A	SKUPINY B	SKUPINY C, D				
ZN 1	ZT 1	76-116	Panel 76 mm, lišty s pérem 32 mm	204/244,60	217/259,90	269/322,30	303/363,70	311/372,80	359/430,80	377/452,70
ZN 2	ZT 2	116-142	Panel 76 mm, lišty s perem 52 mm	217/259,90	218/261,50	284/341,40	319/382,80	330/395,60	381/456,80	400/479,60
ZN 3	ZT 3	142-182	Panel 142 mm, lišty s perem 32 mm	231/276,80	242/290,10	304/365,00	339/406,30	353/423,70	407/487,90	427/512,30
ZN 4	ZT 4	182-208	Panel 142 mm, lišty s perem 52 mm	238/285,90	249/298,30	313/375,30	347/416,70	364/437,40	420/503,60	440/527,60
ZN 5	ZT 5	208-248	Panel 208 mm, lišty s perem 32 mm	254/305,40	264/317,00	335/401,80	369/443,20	390/468,40	451/540,80	473/567,70
ZN 6	ZT 6	248-274	Panel 208 mm, lišty s perem 52 mm	263/315,30	272/326,50	348/417,10	382/458,50	403/483,30	462/554,50	487/584,30
ZN 7	ZT 7	274-314	Panel 274 mm, lišty s perem 32 mm	287/344,30	294/353,00	377/452,70	412/494,10	440/528,00	509/610,80	534/641,40
ZN 8	ZT 8	314-354	Panel 274 mm, lišty s perem 52 mm	324/389,00	329/395,20	427/512,70	462/554,10	498/597,90	578/693,10	605/725,80

PŘÍPLATKY

nestandardní výška tunelů (do 2300 mm)	+30%
dvoukřídlé tunely rozměr „100“+„100“	+50%
rozměr „110“+„110“	+70%
tunelová zárubeň systém DUO	+30%
Šíře „100“, „110“	+20%
lišty spojené pod úhlem 90° (týká se 80 mm)	17/20,70

TABULKA PŘÍPLATKŮ pro zárubeň RAL, NCS podle skupin barev	SKUPINA I	SKUPINA II	SKUPINA III	SKUPINA IV	SKUPINA V
	+20%	+30%	+40%	+60%	+75%

*týká se lišt o šířce 80 mm ekologické akrylové barvy, odstíny vzorníku RAL a NCS (kromě metalických) – příplatek podle tabulky barev (str. 10)

TUNELOVÁ ZÁRUBEŇ ZN, ZN SYSTÉM DUO (netýká se DIN DUO)
(obložení stěny u posuvného nástěnného systému)
TUNELOVÁ ZÁRUBEŇ ZT SYSTÉM DIN
(obložení stěny bez použití dveří v zárubni DIN)

ŠÍŘKA									
jdnokřídlé dveře					dvoukřídlé dveře				
typ	S _d	S _o	S _{op}	S _{op} *	typ	S _d	S _o	S _{op}	S _{op} *
„60“	650	670	746	786	„60“+„60“	1282	1305	1379	1419
„70“	750	770	846	886	„70“+„70“	1482	1505	1579	1619
„80“	850	870	946	986	„80“+„80“	1682	1705	1779	1819
„90“	950	970	1046	1086	„90“+„90“	1882	1905	1979	2019
„100“	1050	1070	1146	1186	„100“+„100“	2082	2105	2179	2219
VÝŠKA									
					H _d	H _o	H _{op}	H _{op} *	
					1993	2005	2042	2062	

* SYSTÉM DUO (netýká se DIN DUO)

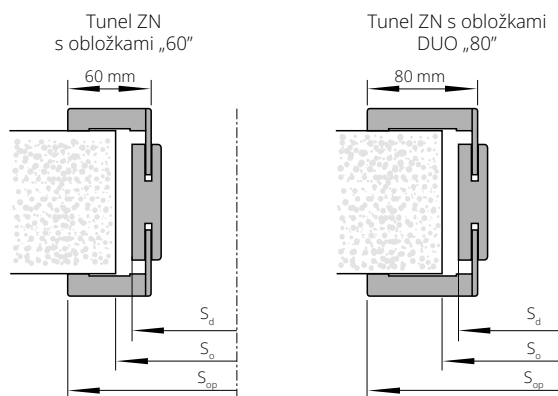

lišty o šířce 60 mm nejsou dostupné v natíraném provedení.

S_d - šířka na vnější straně zárubně
S_o - šířka montážního otvoru
S_{op} - šířka po vnější straně lišty

H_d - výška dveří na vnější straně zárubně
H_o - výška montážního otvoru
H_{op} - výška na vnější straně lišty

ceník výrobků | euro s DPH (20%) | SVK (cena bez DPH / cena s DPH)

TUNELOVÁ ZÁRUBEŇ ZT SYSTÉM POL-SKONE (netýká se ZT DIN)
(obložení stěny bez použití dveří)



CZK aktuální cena



EURO aktuální cena

ŠÍŘKA				dvoukřídlé dveře			
jednokřídlé dveře				typ	S _d	S _o	S _{op}
typ	S _d	S _o	S _{op}	typ	S _d	S _o	S _{op}
„60“	650	670	746	„60“+„60“	1282	1305	1379
„70“	750	770	846	„60“+„70“	1382	1405	1479
„80“	850	870	946	„60“+„80“, „70“+„70“	1482	1505	1579
„90“	950	970	1046	„60“+„90“, „70“+„80“	1582	1605	1679
„100“	1050	1070	1146	„70“+„90“, „80“+„80“	1682	1705	1779
				„80“+„90“	1782	1805	1879
				„90“+„90“	1882	1905	1979
				„100“+„100“	2082	2105	2179

VÝŠKA	H _d	H _o	H _{op}
	2018	2030	2067

Dostupné pouze v barevném provedení přírodních dřív

Tunel ZT
s obložkami „60“

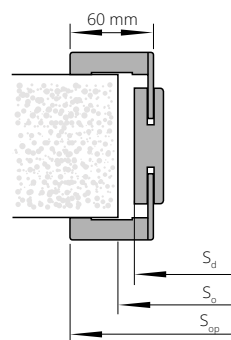

lišty o šířce 60 mm nejsou dostupné v natíraném provedení.

TUNELOVÁ ZÁRUBEŇ ZT SYSTÉM DIN DUO
(obložení stěny bez použití dveří)

ŠÍŘKA				dvoukřídlé dveře			
jednokřídlé dveře				typ	S _o	S _d	S _{op}
typ	S _o	S _d	S _{op}	typ	S _o	S _d	S _{op}
„60“	675	655	792	„60“+„60“	1290	1270	1407
„70“	775	755	892	„60“+„70“	1390	1370	1507
„80“	875	855	992	„60“+„80“, „70“+„70“	1490	1470	1607
„90“	975	955	1092	„60“+„90“, „70“+„80“	1590	1570	1707
				„70“+„90“, „80“+„80“	1690	1670	1807
				„80“+„90“	1790	1770	1907
				„90“+„90“	1890	1870	2007

VÝŠKA	H _o	H _d	H _{op}
	2020	2010	2078

Tunel ZT
s obložkami „80“

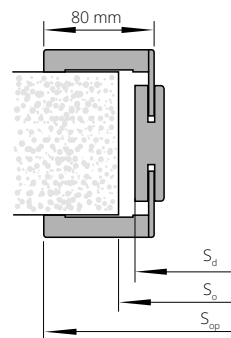

Tunel ZY ke dveřím SYSTÉM DUO
(obložení stěny bez použití dveří)

ŠÍŘKA				dvoukřídlé dveře			
jednokřídlé dveře				typ	S _d	S _o	S _{op}
typ	S _d	S _o	S _{op}	typ	S _d	S _o	S _{op}
„60“	699	720	836	„60“+„60“	1326	1350	1463
„70“	799	820	936	„60“+„70“	1426	1450	1563
„80“	899	920	1036	„70“+„70“	1526	1550	1663
„90“	999	1020	1136	„70“+„80“	1626	1650	1763
				„80“+„80“	1726	1750	1863
				„80“+„90“	1826	1850	1963
				„90“+„90“	1926	1950	2063

VÝŠKA	H _d	H _o	H _{op}
	2085	2095	2154

Tunel ZY
s obložkami „80“

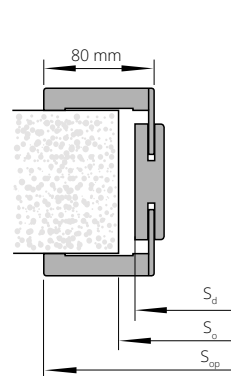

S_d - šířka na vnější straně zárubně
S_o - šířka montážního otvoru
S_{op} - šířka po vnější straně lišty

H_d - výška dveří na vnější straně zárubně
H_o - výška montážního otvoru
H_{op} - výška na vnější straně lišty

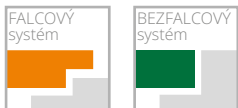

NADSVĚTLÍKY

pro zárubeň DIN/DIN DUO



CZK aktuální cena

EURO aktuální cena

FALCOVÝ SYSTÉM

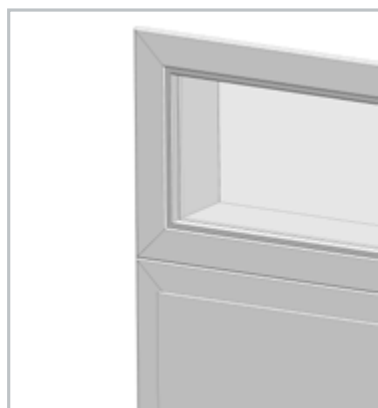

NADSVĚTLÍKY na profilu zárubeň DIN
(cena 1 mb nadsvětličky měřeného po vnějším obvodu nadsvětličky)

		STŘÍKANÉ * bílá	STŘÍKANÉ * běžová, šedá	ECO TOP	DÝHOVANÉ			
					SKUPINA A	SKUPINA B	SKUPINA C, D	
NP1A	75-85	99/118,30	133/159,70	67/80,70	80/96,40	92/110,10	106/127,40	112/134,10
NP1B	85-95	99/118,30	133/159,70	67/80,70	80/96,40	90/107,60	102/122,10	107/127,90
NP2	95-120	107/127,90	141/169,20	71/85,20	84/100,60	93/111,70	108/129,90	113/135,70
NP3	120-140	113/135,70	148/177,10	76/91,40	92/110,50	102/122,10	116/139,40	121/145,70
NP4	140-160	118/141,90	153/183,30	79/94,80	97/115,90	108/129,10	124/149,00	131/156,80
NP5	160-180	123/147,30	157/188,70	83/99,30	103/123,30	116/138,60	132/158,50	139/166,80
NP6	180-200	133/160,10	168/201,50	90/108,40	109/130,30	120/143,60	138/165,50	145/174,20
NP7	200-220	138/165,90	173/207,30	92/110,90	114/136,60	127/151,90	146/175,00	154/185,40
NP8	220-240	145/173,80	179/215,20	99/118,30	119/142,30	132/158,50	152/182,90	160/191,60
NP9	240-260	151/181,70	186/223,00	102/122,10	125/150,20	139/166,30	161/192,80	170/203,60
NP10	260-280	160/192,40	195/233,80	108/129,90	131/156,80	146/175,00	167/200,70	176/211,00
NP11	280-300	166/199,00	200/240,40	112/134,10	137/164,30	152/182,10	173/208,10	182/218,90

cena nadsvětličky = cena 1 mb x 2x(A+B)+ cena 1m² skla x A x B
volitelně použití obložek 80 mm

Vysvětlivky: 2x(A+B) odpovídá obvodu světličky.

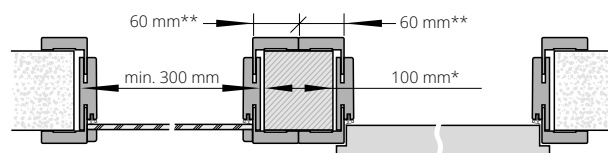
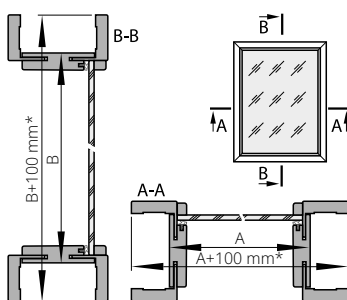

Maximální rozměry nadsvětliček a světliček jsou:
- nadsvětličky SxH = 2190x700 mm
- světličky SxH = 1000x2093 mm

* Při použití listů o šířce 80 mm: 140 mm
** Při použití listů o šířce 80 mm: 80 mm

BEZFALCOVÝ SYSTÉM



NADSVĚTLÍKY na profilu zárubeň DIN
(cena 1 mb nadsvětličky měřeného po vnějším obvodu nadsvětličky)

		STŘÍKANÉ * bílá	STŘÍKANÉ * běžová, šedá	ECO TOP	DÝHOVANÉ			
					SKUPINA A	SKUPINA B	SKUPINA C, D	
ND1	75-80	99/118,30	133/159,70	67/80,70	80/96,40	92/110,10	106/127,40	112/134,10
ND2	80-85	99/118,30	133/159,70	67/80,70	80/96,40	92/110,10	106/127,40	112/134,10
ND3	85-95	99/118,30	133/159,70	67/80,70	80/96,40	90/107,60	102/122,10	107/127,90
ND4	95-120	107/127,90	141/169,20	71/85,20	84/100,60	93/111,70	108/129,90	113/135,70
ND5	120-140	113/135,70	148/177,10	76/91,40	92/110,50	102/122,10	116/139,40	121/145,70
ND6	140-160	118/141,90	153/183,30	79/94,80	97/115,90	108/129,10	124/149,00	131/156,80
ND7	160-180	123/147,30	157/188,70	83/99,30	103/123,30	116/138,60	132/158,50	139/166,80
ND8	180-200	133/160,10	168/201,50	90/108,40	109/130,30	120/143,60	138/165,50	145/174,20
ND9	200-220	138/165,90	173/207,30	92/110,90	114/136,60	127/151,90	146/175,00	154/185,40
ND10	220-240	145/173,80	179/215,20	99/118,30	119/142,30	132/158,50	152/182,90	160/191,60
ND11	240-260	151/181,70	186/223,00	102/122,10	125/150,20	139/166,30	161/192,80	170/203,60
ND12	260-280	160/192,40	195/233,80	108/129,90	131/156,80	146/175,00	167/200,70	176/211,00
ND13	280-300	166/199,00	200/240,40	112/134,10	137/164,30	152/182,10	173/208,10	182/218,90

cena nadsvětličky = cena 1 mb x 2x(A+B)+ cena 1m² skla x A x B

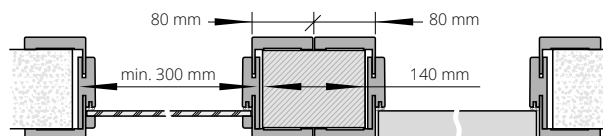
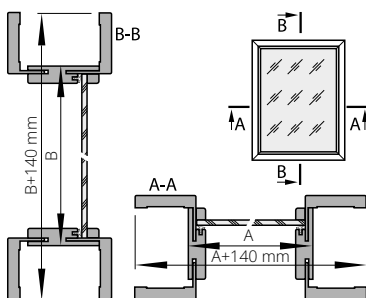

Maximální rozměry nadsvětliček a světliček jsou:
- nadsvětličky SxH = 2207x700 mm
- světličky SxH = 1000x2133 mm

DO NADSVĚTLÍKŮ SE DODÁVÁ SKLO TYP/VZOR:	cena 1 m ²
A. bezpečnostní sklo matné bílé 3.3.1, tloušťka 6,4 mm	106/127,00
B. bezpečnostní sklo průhledné 3.3.1, tloušťka 6,4 mm	72/86,90
C. tvrzené sklo matné bílé, tloušťka 6 mm	81/97,20
D. tvrzené sklo průhledné, tloušťka 6 mm	64/76,60

Obložení nadsvětliček DIN/DIN DUO nelze zhotovit pod úhlem 90°.

Doporučený způsob spojení nadsvětliček na profilu zárubeň DIN/DIN DUO při použití montážních špalíků

*ekologické akrylové barvy, odstíny vzorníků RAL a NCS (kromě metalických) – příplatek podle tabulky barev (str. 10)



NADSVĚTLÍKY PRO PEVNOU ZÁRUBEŇ



CZK aktuální cena



EURO aktuální cena

NADSVĚTLÍKY na profilu pevné zárubně POL-SKONE (falcový systém) zárubně DUO (bezfalcový systém)
(cena 1 mb nadsvětličky měřeného po vnějším obvodu nadsvětličky)

STŘÍKANÉ * bílá	pro laminované	DÝHOVANÉ		
	HIGH TOP	SKUPINA A	SKUPINA B	SKUPINA C, D
	UNI MAT PLUS			
	LAMISTONE CPL			
SILKSTONE	110/132,00	128/153,50	133/159,70	
pevná 92 mm	123/147,70	100/120,40		

cena nadsvětličky = cena 1mb x 2x(A+B)+ cena 1m² skla x A x B

FALCOVÝ SYSTÉM

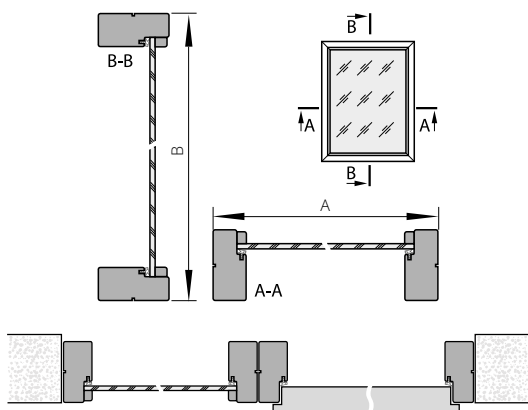

BEZFALCOVÝ SYSTÉM

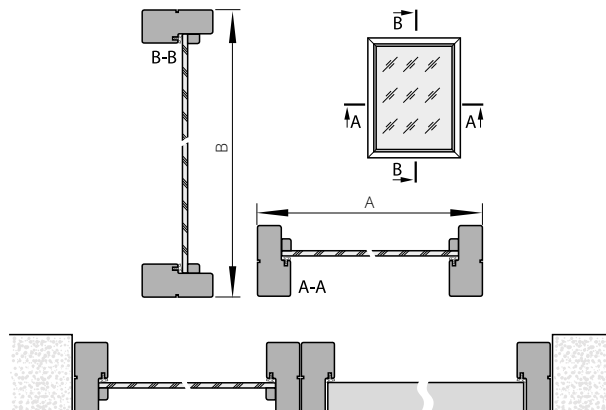

Doporučený způsob spojení nadsvětliček na profilu pevné zárubně/pevné zárubně DUO

*ekologické akrylové barvy, odstíny vzorníku RAL a NCS (kromě metalických) – příplatek podle tabulky barev (str. 10)

PANELY K VNITŘNÍM DVEŘÍM SEMPRE



Rozšíření možné u modelu
SEMPRE, SEMPRE LUX (verze W02, W03),
SEMPRE VERSE (verze W03P).

CENA KŘÍDLA VČETNĚ BOČNÍHO PANELU = 2 x CENA KŘÍDLA

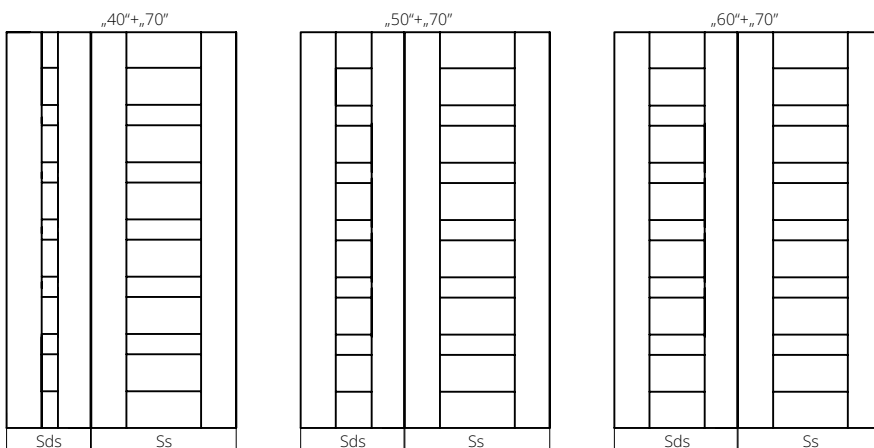
ŠÍŘKA (falcový systém)			ŠÍŘKA (bezfalcový systém)		
typ	Ss s falcem	Sds	typ	Ss	Sds
„40“+ „70“		448	„40“+ „70“		412
„50“+ „70“	744	548	„50“+ „70“	725	512
„60“+ „70“		648	„60“+ „70“		612
„40“+ „80“		448	„40“+ „80“		412
„50“+ „80“	844	548	„50“+ „80“	825	512
„60“+ „80“		648	„60“+ „80“		612
„40“+ „90“		448	„40“+ „90“		412
„50“+ „90“	944	548	„50“+ „90“	925	512
„60“+ „90“		648	„60“+ „90“		612



LIŠTY

			pro laminované		STŘÍKANÉ* bílá	DÝHOVANÉ		
			ECO TOP	UNI MAT PLUS		SKUPINA A	SKUPINA B	SKUPINA C, D
	OVÁLNÁ LIŠTA LC1	symbol	LC1F	LC1F	LC1F	LC1O	LC1O	LC1O
		pro jednokřídle	19/22,80	18/21,90	23/27,70	34/41,00	51/61,70	54/65,00
		pro dvoukřídle	24/29,40	24/29,40	32/38,10	51/60,80	71/85,70	75/89,80
	MASKOVACÍ LIŠTA LD6	symbol	LD6F	LD6F	LD6F	LD6O	LD6O	LD6O
		pro jednokřídle	32/38,50	32/38,50	-	47/56,30	66/79,00	70/83,60
		pro dvoukřídle	38/45,10	38/45,10	-	78/93,90	112/134,90	118/141,50
	MASKOVACÍ LIŠTA LD10	symbol	LD10F	LD10F	LD10F	LD10O	LD10O	LD10O
		pro jednokřídle	38/45,10	37/43,90	48/57,90	59/71,20	87/104,70	91/109,70
		pro dvoukřídle	47/55,90	47/55,90	61/73,20	102/122,50	146/175,40	154/185,40

*ekologické akrylové barvy, odstíny vzorníku RAL a NCS (kromě metalických) – příplatek podle tabulky barev (str. 10)

Lišty v barvách černá 244, bílá 258, dub polský 276, merbau Royal 295, o výšce 80 mm dostupné ze skladových zásob u dodavatele

NÁVRHY ZPŮSOBU NAPOJENÍ LIŠT

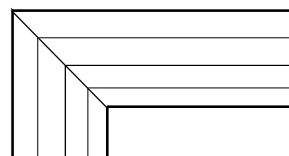
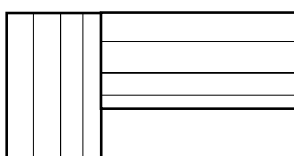

LD10

sada pro jednokřídle dveře: 2 lišty dlouhé 2200 mm + 1 lišta dlouhá 1150 mm;
sada pro dvoukřídle dveře: 3 lišty dlouhé 2200 mm;

LC1, LD6

sada pro jednokřídle dveře: 2 lišty dlouhé 2150 mm + 1 lišta dlouhá 1150 mm;
sada pro dvoukřídle dveře: 3 lišty dlouhé 2150 mm

PODLAHOVÉ LIŠTY



Podlahová lišta je vyrobena z voděodolné desky

LIŠTA

STŘÍKANÉ*
bílá

UNI MAT PLUS
LAMISTONE
SILKSTONE

DÝHOVANÉ

SKUPINA A
SKUPINA B
SKUPINA C, D

cena 1 mb lišty

šířka 80 mm	16/19,00	10/11,60	15/17,80	15/18,20	16/18,60
šířka 100 mm	16/19,40	11/13,70	15/18,20	16/18,60	17/19,90

Podlahové lišty jsou vyrobeny z 2,6 m dlouhých profilů.

Minimální množství pro objednávku lišt v jednom barevném odstínu je 5 ks (1 balení).

lišta šířka 80 mm

lišta šířka 100 mm

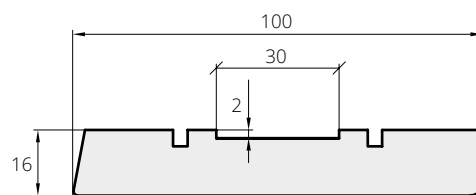
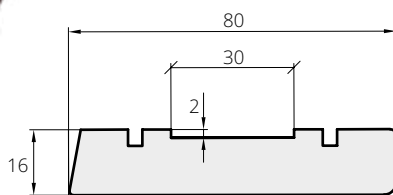

HRANY ABS



- vysoká mechanická odolnost a odolnost proti vlhkosti
- výrobek doporučený odborníky
- určeno pro dveře LOFTY, IMPULS, HAPTIC, DECO



černá

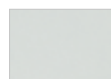

titano



antracit

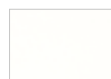

bílá



dub polský

Vzhledem k výrobnímu procesu ohranění jsou možné barevné rozdíly mezi křídlem, zárubní a hranou.

MOŽNOSTI VENTILACE

	plastová pouzdra T1-T4, T10, T13-T15	plastová pouzdra T240-T245, T258, T260, T263, T276	plastová pouzdra T120, T258, T1 21, T132, T141, T276, T295	plastová pouzdra T293-T297	mosazná pouzdra T5-T6	pouzdra TN1-TN5	ventilační seřiznutí standard	ventilační seřiznutí SEMPRE	ventilační seřiznutí ARCO	ventilační seřiznutí FORTIMO / MONA	dvojitá ventilační spára	trojitá ventilační spára	plastová mřížka	mřížka z nerezové oceli	ochrana spodní části rámu proti vlhkosti*	POZNÁMKY
ARCO, SEDO, VERI, MODO, EGRO			X ²	X ²		X ²			X ¹							1) seřiznutí pouze u šířek „80“, „90“ 2) u šířky „60“ standardně 3 pouzdra
INTER-AMBER	X		X		X	X	X				X		X	X	X	
IMPULS, NOSTRE, INVERNO, SONATA (W1, W2, W5, W7)	X	X			X	X	X	X			X		X	X	X	
SONATA (W4, W6)	X	X			X	X	X	X			X		X ¹	X ¹	X	1) ventilační mřížka pouze pro standardní výšku
IMPULS 13	X	X			X	X	X	X					X ¹	X ¹	X	1) ventilační mřížka pouze pro šířky „70“, „80“, „90“
ETIUDA A01, B1	X	X			X	X	X	X					X ¹	X ¹	X	1) pouze v šířkách „70“, „80“, „90“
ETIUDA B0	X	X			X	X	X	X			X		X	X	X	
ESTATO B2, B3	X				X	X	X								X	
ETIUDA LUX A01, B1 ESTATO A01, B1 CREATO A01	X				X	X	X						X ¹	X ¹	X	1) pouze v šířkách „70“, „80“, „90“
ETIUDA LUX B0	X				X	X	X				X		X	X	X	
DECO	X	X			X	X	X				X		X	X	X	
INTERSOLID, INTERSOLID II	X				X	X	X						X ¹	X ¹	X	1) ventilační mřížka pouze ve standardní výšce
MODERN, MODENA	X				X	X	X						X ¹	X ¹	X	1) ventilační mřížka pouze ve standardní výšce
DECO LUX, CAMBIO, SIMPLE, TIARA (W01, W02, W05, W07), ANMI, SUBLIME, ESPINA	X				X	X	X				X		X	X	X	
FIORD, TIARA (W03, W04, W06), VERTIGO, VILANO	X				X	X	X				X		X ¹	X ¹	X	1) ventilační mřížka pouze pro standardní výšku
LUMEN							X									1) seřiznutí je nabízeno pouze u verzí I-IX
PASSO							X	X								
SKLÁDACÍ DUO	X	X	X	X	X	X										
SONATA LUX, SEMPRE LUX						X ²			X ¹							1) pouze v šířkách „80“, „90“ 2) u šířky „60“ standardně 3 pouzdra
SEMPRE ³		X ²				X ²			X ¹				X ¹			1) pouze v šířkách „80“, „90“ 2) u šířky „60“ standardně 3 pouzdra 3) netýká se verze W05
FORTIMO		X ²		X ²		X ²			X ¹				X ¹			1) pouze v šířkách „80“, „90“ 2) u šířky „60“ standardně 3 pouzdra
FORTIMO LUX						X ²			X ¹				X ¹			1) pouze v šířkách „80“, „90“ 2) u šířky „60“ standardně 3 pouzdra
ESTATO LUX A01	X				X	X	X						X ¹	X ¹		1) pouze v šířkách „70“, „80“, „90“
HAPTIC					X	X	X				X		X	X	X	
TIARA W08 SONATA W8	X			X	X	X	X									X
MONA		X				X				X ¹		X ¹				1) pouze v šířkách „80“, „90“
ETIUDA, ETIUDA LUX, ESTATO, ESTATO LUX, CREATO (VERZE A02, A03)							X ¹									1) pouze v šířkách „70“, „80“, „90“, Verze A02, A03
FIORI	X	X			X	X			X ¹							1) pouze v šířkách „80“, „90“
LOFTY	X	X	X	X	X	X	X				X		X	X	X	

* netýká se křídel s ventilačním výřezem
Možnost ventilace pro kolekci DUO počítejte jako pro jednotlivé modely dveří.

Šířka dveří	Dveře s ventilačním seřiznutím		Dveře s ventilačními pouzdry		Dveře se dvěma řadami ventilačních pouzder	
	Celkový průřez ventilačních otvorů při zachování světlosti 10 mm [m ²]	Celkový profil pouzdra a standardní světlé výšky 10 mm [mm]	Ke splnění požadavků nařízení je potřebná větší světlost mezi spodní hranou křídla a podlahou * [mm]	Celkový profil pouzdra a standardní světlé výšky 10 mm [mm]	Ke splnění požadavků nařízení je potřebná větší světlost mezi spodní hranou křídla a podlahou * [mm]	Celkový profil pouzdra a standardní světlé výšky 10 mm [mm]
FALCOVÉ	"60"	0,019	0,009	25**	0,011	20**
	"70"	0,022	0,010	20**	0,012	15**
	"80"	0,026	0,011	15**	0,013	15**
	"90"	0,029	0,012	15**	0,014	10**
	"100"	0,033	0,013	10**	0,015	10**
DUO (BEZFALCOVÉ) REVES	"110"	0,036	0,014	10**	0,016	10**
	"60"	0,016	0,009	25**	0,011	20**
	"70"	0,020	0,010	20**	0,012	15**
	"80"	0,024	0,011	15**	0,013	15**
	"90"	0,028	0,012	15**	0,014	10**
LUMEN	"100"	0,032	0,013	10**	0,015	10**
	"110"	0,036	0,014	10**	0,016	10**
	"60"	0,015	-	-	-	-
	"70"	0,019	-	-	-	-
	"80"	0,023	-	-	-	-
ARCO	"90"	0,027	-	-	-	-
	"60"	0,017	-	-	-	-
	"70"	0,021	0,010	20**	-	-
	"80"	0,026	0,011	15**	-	-
	"90"	0,030	0,012	15**	-	-
SEMPRE	"100"	0,034	0,013	10**	-	-
	"60"	0,014	0,009	25**	-	-
	"70"	0,018	0,010	20**	-	-
	"80"	0,023	0,011	15**	-	-
	"90"	0,027	0,012	15**	-	-
FORTIMO	"100"	0,032	0,014	10**	-	-
	"60"	0,016	0,009	25**	-	-
	"70"	0,020	0,010	20**	-	-
	"80"	0,024	0,011	15**	-	-
"90"	0,028	0,012	15**	-	-	

Standardní světlost mezi křídlem a podlahou je 10 mm

* Podle nařízení ministra infrastruktury ze dne 12. dubna 2002 o technických podmínkách, kterým musí odpovídat budovy a jejich umístění. (Sb. č. 75 z r. 2002, položka 690, ve znění pozdějších předpisů, Sb. č. 33 z r. 2003, položka 270, Sb. č. 109 z r. 2004, položka 1156) Kapitola 6, § 79. „Dveře do koupelny, umývárny a samostatného WC se musí otvírat směrem ven a musí mít, s výhradou § 75 odst. 2 alespoň 0,8 m a průchozí výšku zárubně 2 m a ve spodní části otvory s celkovým průřezem alespoň 0,022 m² pro přívod vzduchu“.

** je nutno zvětšit světlost o uvedenou hodnotu zkrácením křídla zespodu v případě, že jej lze zkrátit. Je-li křídlo zkráceno dodatečně mimo výrobní závod, pozbývá záruku.

Křídla, která nelze zkrátit:
- Etiuda, (Etiuda Lux) verze A1-A3
- Sempre Verze verze W05
Posuvná křídla z hlediska konstrukce (odstup od stěny/tunelu o cca 20 mm) splňují požadavky nařízení bez nutnosti použít ventilační seřiznutí nebo ventilační pouzdra. Ventilační mřížky a panely z nerezové oceli s větrací plochou splňují požadavky nařízení.

MOŽNOSTI VENTILACE

VENTILACE*

DESKOVÁ KONSTRUKCE

	A	B	C	D
„80°	844	704	525	825
„90°	944	804	625	925

IMPULS W13

ARCO, SEDO

VERTIGO, VILANO

SEMPRE/SEMPRE DUO

ventilační spára v křídlech z kolekce SEMPRE, INTERSOLID – příplatek 24/29,00

CREATO, ESTATO, ESTATO LUX, ETIUDA, ETIUDA LUX „80° (verze A01-A03)

falcové provedení

ventilační seřiznutí – příplatek 34/41,40

bezfalcové provedení

Standardní světlost mezi křídlem a podlahou je 10 mm

* Podle nařízení ministra infrastruktury ze dne 12. dubna 2002 o technických podmínkách, kterým musí odpovídat budovy a jejich umístění. (Sb. č. 75 z r. 2002, položka 690, ve znění pozdějších předpisů, Sb. č. 33 z r. 2003, položka 270, Sb. č. 109 z r. 2004, položka 1156) Kapitola 6, § 79. „Dveře do koupelny, umývárny a samostatného WC se musí otevírat směrem ven a musí mít, s výhradou § 75 odst. 2 alespoň 0,8 m a průchozí výšku záručně 2 m a ve spodní části otvory s celkovým průřezem alespoň 0,022 m² pro přívod vzduchu“.

** je nutno zvětšit světlost o uvedenou hodnotu zkrácením křídla zespodu v případě, že jej lze zkrátit.

Křídla, která nelze zkrátit: Etiuda, (Etiuda Lux) verze A1-A3; Sempre Verze verze W05-W08

Posuvná křídla z hlediska konstrukce (odstup od stěny/tunelu o cca 20 mm) splňují požadavky nařízení bez nutnosti použít ventilační seřiznutí nebo ventilační pouzdra.

MOŽNOSTI VENTILACE

VENTILAČNÍ POUZDRA z plastu (sada 4 ks)



řada pouzder (4 ks)

7/8,70

VENTILAČNÍ POUZDRA z plastu (sada 4 ks) – barevně přizpůsobená dveřnímu křídlu

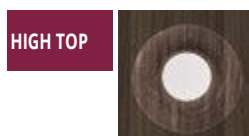

HIGH TOP

T292
kávový jasan

řada pouzder (4 ks)

17/19,90

ECO TOP



T121
dub

T132
ořech

T120/T258
bílá

159
dub delano

161
dub halif

T295
anglický dub

T141
dub Salinas

T276
medový dub

LAMISTONE



T258
bílá

T260
bílá dub

T263
ořech premium

T240
jilm bělený

T241
jilm pískový

T242
jilm šedý

T243
dub delano

T250
dub terra

T276
dub polský

SILKSTONE



T293
antracit Royal

T294
jasan Royal

T295
merbau Royal

T296
polský jasan

T297
nugát Royal

T230
dub gran

Uvedené barvy se mohou lišit od skutečných odstínů.

Ventilační pouzdra nesplňují požadavky nařízení ministra o celkovém průřezu otvorů pro přívod vzduchu.

MOŽNOSTI VENTILACE



CZK aktuální cena



EURO aktuální cena

PANEL S VĚTRACÍ PLOCHOU



příplatek „70”	108/129,90
příplatek „80”	117/140,70
příplatek „90”	124/149,00
příplatek „100”	133/160,10
příplatek „110”	143/171,70

VENTILAČNÍ MŘÍŽKY*

z plastu / cena za pár

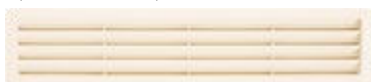

bílá



hnědá



černá



běžová



šedá



antracit

bílá, hnědá, béžová, šedá, černá, antracit 9/10,30

z nerezové oceli



H17 připevnění na západky 74/89,40
odolná proti kyselinám připevnění na západky 97/116,70

Volitelně lze objednat mřížky a panely z nerezové oceli.
Plocha otvorů pro průvod vzduchu přesahuje 0,022 m².

* Podle nařízení ministra infrastruktury ze dne 12. dubna 2002 o technických podmínkách, kterým musí odpovídat budovy a jejich umístění. (Sb. č. 75 z r. 2002, položka 690, ve znění pozdějších předpisů, Sb. č. 33 z r. 2003, položka 270, Sb. č. 109 z r. 2004, položka 1156) Kapitola 6, § 79. „Dveře do koupelny, umývárny a samostatného WC se musí otevírat směrem ven a musí mít, s výhradou § 75 odst. 2 alespoň 0,8 m a průchozí výšku zárubně 2 m a ve spodní části otvory s celkovým průřezem alespoň 0,022 m² pro průvod vzduchu“.

OCHRANNÉ PRVKY Z NEREZOVÉ OCELI

O TLOUŠŤCE 0.6 MM KŘÍDLA A ZÁRUBNĚ

Ochranné prvky svislých hran křídla lze použít u křidel o tloušťce 40 mm s vrchní vrstvou LAMISTONE, SILKSTONE, CPL 0,2; CPL 0,5; CPL 0,7 nebo u NATÍRANÝCH a DÝHOVANÝCH křidel.

TYP OCHRANNÉHO PRVKU

(svislý ochranný prvek strany se zámkem a a svislý ochranný prvek strany se panty)

Příplatek ke katalogové ceně křídla nebo zárubně

Sada ochranných prvků pro křídlo o tloušťce 40 mm 163/196,10

K DISPOZICI POUZE PRO KŘÍDLA V POLSKÉM STANDARDU.

U klyných dveří se ochrana hrany křídla používá na straně opačné k pantům.



PŘÍSLUŠENSTVÍ

PANTY PRO VNITŘNÍ DVEŘE

falcový systém, CZ/SK



čepový pant šroubovací typ Z
6/7,00

falcový systém



čepový šroubovaný pant typ D
6/7,00

falcový systém



čepový šroubovaný pant typ C
14/16,60

falcový systém



čepový šroubovaný pant typ E
14/16,60

falcový systém



čepový pant typ O pro kovovou zárubeň
6/7,00

falcový systém



pant s funkcí dovirání (pevná nebo jednostranně nastavitelná zárubeň)
26/31,00

falcový systém



třídílný pant typ T pro zárubeň SYSTÉM DIN
10/12,40

falcový systém



třídílný pant typ T pro zárubeň SYSTÉM DIN
33/39,30

falcový systém



třídílný pant typ T pro zárubeň SYSTÉM DIN
33/39,30

bezfalcový systém



pant nastavitelný krytý HARMONY stříbrný
26/31,00

bezfalcový systém



pant nastavitelný krytý HARMONY bílá
26/31,00

bezfalcový systém



pant nastavitelný krytý HARMONY černý (kolekce BLACK)
26/31,00

bezfalcový systém



nastavitelný krytý pant DUO nikel satén
38/45,50

bezfalcový systém



nastavitelný krytý pant DUO bílá
45/53,80

bezfalcový systém



pant nastavitelný krytý DUO černý (kolekce BLACK)
45/53,80

bezfalcový systém



nastavitelný krytý pant TE stříbrný
78/93,10

bezfalcový systém



nastavitelný krytý pant TE bílý
119/142,80

bezfalcový systém



nastavitelný krytý pant TE černý
119/142,80

ZÁMKY



falcové 7/8,30



bezfalcové 24/29,00

KRYTÝ NA Panty TYP I – pouze pro dveře v PL normě (sada 2 ks na jeden pant)



barvy: zlatá, chrom, chrom-matný, patina, černá

4/4,60

Kryty typu I se používají na panty typu C. Sada krytů na jeden pant se skládá ze dvou stejných krytů.

KRYTÝ NA Panty TYP II – pouze pro dveře v PL normě (1 sada na jeden pant)

1 sada - 2 ks



barvy: hnědá, zlatá, chrom, chrom-matný, patina, bílá, černá

3/3,70

Kryty typu II se používají u pantů typu D. Sada krytů pro jeden pant se skládá z krátkého krytu (horní část) a delšího krytu (spodní část).

PŘÍSLUŠENSTVÍ



CZK aktuální cena



EURO aktuální cena

DVEŘNÍ ZAVÍRAČ GEZE TS 2000



dveřní zavírač

barevné provedení:	cena od
stříbrné, bílá, hnědá	78/93,50
černá	120/143,60

U křídla je vyžadováno zesílení pod dveřní zavírač a také zesílení pod lištou zárubně.



padací těsnění

62/74,50	volný prodej (k samostatnému seříznutí)
90/107,60	namontovaný ve dveřích

Možnost použití pouze v křídle s min. tloušťkou 40 mm (spodní rám).

HÁKOVÝ ZÁMEK pro posuvné dveře



zámek WK

chrom, chrom-satén, zlatá, zlatá-matná, patina	53/64,10
černá	55/66,20



zámek WC

chrom, chrom-satén, zlatá, zlatá-matná, patina	57/68,30
černá	59/70,30

ÚCHYTY pro posuvné dveře



U1 zlatá
U2 zlatá-matná
U3 chrom
U4 chrom-satén
U5 patina
U6 černá

zlatá, zlatá-matná, chrom, chrom-satén, patina, černá

38/45,10



Entero II WC nerez

Entero WC nikl satén

Úchyt ENTERO

Entero II nerez

Entero nikl satén

nikl satén

nerez

Úchyt	145/173,80	103/124,10
Úchyt WC	207/248,30	155/186,20

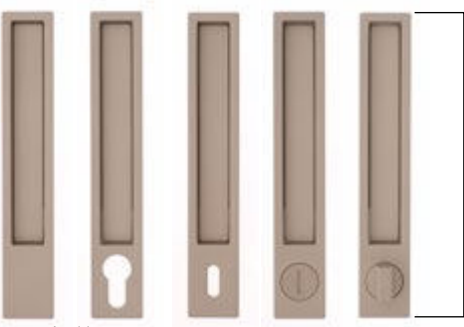

matný nikl

Úchyt MAYA

Úchyt WK	207/248,30
Úchyt	178/213,10
Úchyt WB	207/248,30
Úchyt WC	257/308,30

WK – pro klíč, WB – pro vložku, WC – pro koupelnový knoflík

ÚCHYTY pro skládací dveře (standardně v ceně křídla)



Úchyt (plastový) **3/4,10**

OZDOBNÉ HLINÍKOVÉ LIŠTY (TIARA, SONATA)



chrom matný (standard)



lesklá zlatá (volba)



černé (volba)



lesklý chrom (volba)

KLIKY PRO VNITŘNÍ DVEŘE



CZK aktuální cena



EURO aktuální cena

ARCO



		dělený štítek	
barva		kartáčovaný nikel, antická mosaz	
klika		19/22,80	
rozeta WK, WB		9/10,30	
rozeta WC		12/14,50	

ARCUS



		dělený štítek	
barva		nikel satén	kartáčovaný nikel
klika		31/37,20	31/37,20
rozeta WK		14/16,60	14/16,60
rozeta WC		17/20,70	19/22,80

LATINO



		dělený štítek	
barva		nerezová ocel	
klika + rozeta WK		45/53,80	
klika + rozeta WB		45/53,80	
klika + rozeta WC		62/74,50	

MENSA



		dělený štítek	
barva		chrom	saténový chrom
klika		36/43,40	36/43,40
rozeta WK, WB		14/16,60	14/16,60
rozeta WC		19/22,80	17/20,70

ENCKE



		dělený štítek	
barva		nikel satén	
klika		29/35,20	
rozeta WK, WB		14/16,60	
rozeta WC		17/20,70	

PASSO



		dělený štítek	
barva		matný nikel	chrom matný
klika		40/47,60	40/47,60
rozeta WK, WB		12/14,50	12/14,50
rozeta WC		17/20,70	17/20,70

VERSA



		dělený štítek	
barva		saténový chrom, nikel satén	kartáčovaný nikel
klika		31/37,20	31/37,20
rozeta WK, WB		14/16,60	14/16,60
rozeta WC		17/20,70	19/22,80

UNICO



		dělený štítek		
barva		matná bílá	matná černá	grafit struktur
klika		22/26,90	22/26,90	22/26,90
rozeta WK, WB		10/12,40	10/12,40	10/12,40
rozeta WC		14/16,60	14/16,60	14/16,60

IMAGE-O INOX



		dělený štítek	
barva		nerezová ocel	
klika		40/47,60	
rozeta WK, WB		17/20,70	
rozeta WC		34/41,40	

LINEA



		dělený štítek	
barva		kartáčovaný nikel, leštěný chrom, grafit chrom	
klika		26/31,00	
rozeta WK, WB		10/12,40	
rozeta WC		14/16,60	

CRUX



		dělený štítek	
barva		nikel satén, saténový chrom	
klika		29/35,20	
rozeta WK, WB		12/14,50	
rozeta WC		16/18,60	

TOPAZ

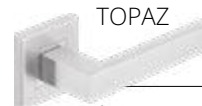

		dělený štítek	
barva		nerezová ocel	
klika		19/22,80	
rozeta WK, WB		9/10,30	
rozeta WC		16/18,60	

BOLD

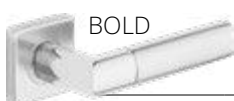

		dělený štítek	
barva		nerezová ocel	
klika		24/29,00	
rozeta WK, WB		7/8,30	
rozeta WC		14/16,60	

AGOSTO



		dělený štítek	
barva		nerezová ocel	
klika		22/26,90	
rozeta WK		9/10,30	
rozeta WB		14/16,60	
rozeta WC		16/18,60	

AUTUNNO



		dělený štítek	
barva		kartáčovaný nikel, kartáčovaný chrom	leštěný chrom
klika		66/78,60	72/86,90
rozeta WK, WB		26/31,00	26/31,00
rozeta WC		38/45,50	38/45,50

SEMPRE



		dělený štítek	
barva		nikel	
klika		34/41,40	
rozeta WK, WB		10/12,40	
rozeta WC		14/16,60	

VERANO



		dělený štítek	
barva		kartáčovaný nikel, kartáčovaný chrom, černá	leštěný chrom
klika		57/68,30	60/72,40
rozeta WK, WB		24/29,00	24/29,00
rozeta WC		38/45,50	38/45,50

ESTATE



		dělený štítek	
barva		kartáčovaný chrom, kartáčovaný nikel	leštěný chrom
klika		66/78,60	71/84,80
rozeta WK		26/31,00	26/31,00
rozeta WC		38/45,50	38/45,50

WK – pro klíč, WB – pro vložku, WC – pro koupelnový knoflík

PRIMAVERA

dělený štítek

barva	kartáčovaný chrom cena bez výplně, černá cena bez výplně
klika	121/144,80
rozeta WK	26/31,00
rozeta WC	38/45,50

Klika je připravena k vložení shodného dekoru, jako dekor křídla.

INVERNO

dělený štítek

barva	kartáčovaný nikl, kartáčovaný chrom, černá
klika	66/78,60
rozeta WK, WB	26/31,00
rozeta WC	36/43,40

APRILE

dělený štítek

barva	leštěný chrom, kartáčovaný chrom, kartáčovaný nikl
klika	83/99,30
rozeta WK, WB	24/29,00
rozeta WC	38/45,50

LATON

dělený štítek

barva	nerezová ocel
klika	29/34,30
rozeta WK, WB	7/8,70
rozeta WC	13/15,30

NIQUEL

dělený štítek

barva	nerezová ocel
klika	14/17,00
rozeta WK, WB	7/8,70
rozeta WC	13/15,30

HALLEY

dělený štítek

barva	chrom/kartáčovaný nikl, antická mosaz
klika	22/26,90
rozeta WK, WB	10/12,40
rozeta WC	16/18,60

HIGRO

dělený štítek

barva	nerezová ocel
klika + rozeta WK	41/49,70
klika + rozeta WB	41/49,70
klika + rozeta WC	50/60,00

Klika+ rozeta wc Higro je dodávána pouze do dveří Higro.

EXIMUS

dělený štítek

barva	chrom/černá chrom/bílá	chrom satén/černá chrom satén/bílá
klika	33/39,30	31/37,20
rozeta WK, WB	12/14,50	10/12,40
rozeta WC	17/20,70	16/18,60

BERGENIA

dělený štítek

barva	chrom/černá chrom/bílá	chrom satén/černá chrom satén/bílá
klika	79/95,20	88/105,50
rozeta WK, WB	21/24,80	24/29,00
rozeta WC	31/37,20	36/43,40

PATINA

dělený štítek

barva	nerezová ocel
klika	29/35,20
rozeta WK, WB	9/10,30
rozeta WC	14/16,60

SATEN

dělený štítek

barva	nerezová ocel
klika	24/29,00
rozeta WK, WB	9/10,30
rozeta WC	14/16,60

ANMI

dělený štítek

barva	matná zlatá, lesk zlatá
klika	93/111,70
rozeta WK, WB	22/26,90
rozeta WC	34/41,40

GALE (levá, pravá)

podélný štítek 72 mm

barva	chrom, kartáčovaný nikl, antická mosaz
klika + rozeta WK	21/24,80
klika + rozeta WB	21/24,80
klika + rozeta WC	24/29,00

určená pro dveře s falcem

VLOŽKY DO VNITŘNÍCH VCHODOVÝCH DVEŘÍ

cena za 1 ks

30/35 LOB	14/16,60
30/30 LOB	14/16,60
30/40 LOB	16/18,60
35/30 LOB	14/16,60
26/26 WILKA	17/20,70

Vložky ke dveřím

pol.	rozměr vložky	výrobce	Vnitřní dveře						
			falcové jednokřídle, Typ A, Typ B	falcové dvoukřídle	bezfalcové jednokřídle, Typ A, Typ B	bezfalcové s elektrickým otvíračem	bezfalcové dvoukřídle	bezfalcové dvoukřídle Typ A, Typ B HARMONY INVEST	HARMONY REVES
1	30x35	LOB	x	x			x		
2	30x30	LOB			x				x
3	30x40	LOB						x	
4	35x30	LOB				x			x

WK – pro klíč, WB – pro vložku, WC – pro koupelnový knoflík
ceník výrobků | euro s DPH (20%) | SVK (cena bez DPH / cena s DPH)

REFERENCE



**BYTOVÝ DŮM
HOŘOVICE**



**RODINNÝ DŮM
HRDLOŘEZY**





TECHNICKÉ DVEŘE A ZÁRUBNĚ



**Čemu věnovat pozornost
v případě investičních
objednávek
např. pro nemocnice, školy,
úřady, ambulance atd.**

1. TYP KŘÍDLA

Doporučujeme nabízet hladká křídla s deskovou konstrukcí, tj. DECO, DECO INVEST, IMPULS, HAPTIC, INTER-AMBER, CAMBIO atd.

2. VÝBĚR ODPOVÍDAJÍCÍ MECHANICKÉ ODOLNOSTI DVEŘÍ

Minimálně **2. třída mechanické odolnosti** podle normy PN-EN 1192:2001. Doporučujeme nabízet interiérové dveře s 3. třídou mechanické odolnosti. Speciálně vyztužená konstrukce; panty typ C, typ K nebo trojdílné panty typ T, zámek LOB s čelním plechem z nerez.

3. SPLNĚNÍ POŽADAVKŮ NA PRŮCHOZÍ SVĚTLOST

V případě dveří otevíraných v úhlu 90 stupňů je potřeba nabízet šířku „90 Plus“.
Šířka dveří „90 plus“ umožňuje získat průchozí světlost min. 900 mm při otevření křídla pod úhlem 90°.

4. VHODNÉ PANTY

Doporučujeme nabízet panty:

- typ T do ocelové zárubně a zárubně DIN,
- typ C do dřevěné zárubně a typ K do zárubně DIN.

5. VHODNÁ ZÁRUBEŇ

Doporučujeme nabízet především ocelové zárubně; zárubně DIN; dřevěné zárubně (pevné a nastavitelné).
Pro budovy občanské výstavby nenabízíme pevné MDF zárubně. Nezapomeňte, že použití lišty LD6 v případě pevné zárubně může při maximálním otevření dveří vést k vylomení pantů z křídla.

6. VÝPLŇ KŘÍDLA

Výplň doporučujeme nabízet děrovanou dřevotřískovou desku. Plná dřevotřísková deska je volitelná.

7. VHODNÝ POVRCH KŘÍDEL A ZÁRUBNÍ

Doporučujeme nabízet minimálně povrch Lamistone. Doporučené povrchy CPL, HPL.

Jestliže si zákazník vybere povrch ECO TOP, HIGH TOP, doporučujeme použít panely z nerezového plechu ve výšce kliky a v dolní části dveřního křídla. Hrany z nerezové oceli.

8. DO SAUN, BAZÉNŮ A JINÝCH MÍSTNOSTÍ se zvýšenou vlhkostí doporučujeme nabízet dveře HIGRO

Dveře jsou určeny do místností, kde je přípustná relativní vlhkost vzduchu do 90% a teplota nepřesahuje 65°C. Dveře nesmí být přímo vystaveny působení vody.

9. DO NEMOCNIC, ŠKOL

Doporučujeme nabízet dveře a křídla DECO INVEST s kovovou zárubní doplněné o nerezové ochranné prvky. Je možné použít ABS hrany o tloušťce 0,8 mm.

10. DVEŘNÍ ZAVÍRAČ

Doporučujeme vybrat odpovídající dveřní zavírač pro daný typ dveří. Ve dveřích musí být pro tuto součást použita výztuha.

UPOZORNĚNÍ - POLSKÝ A ČESKÝ TRH!

Abychom Vám vyšli vstříc a tím rozšířili sortiment zboží, které jsme schopni vyrobit a dodat, rozhodli jsme se vydat úplný katalog. To znamená modely a zboží pro tzv. polský a český trh. Tento katalog nabízí kompletní nabídku našich výrobků - buď s CZ/SK certifikátem a nebo produkty na vzájemné uznání dle legislativy EU.

Prosíme vždy nás kontaktujte s konkrétní poptávkou. Máme celou řadu řešení a doplňků jako eletrozámky, kartové zámky, panikové zámky, zavírače atd.

OBSAH

STANDARDNÍ PARAMETRY DVEŘÍ POL-SKONE.....	4	BAREVNÉ PROVEDENÍ ZÁRUBNÍ KOVOVÉ / HLINÍKOVÉ.....	74
VÝZNAM SYMBOLŮ	5	ZÁRUBEŇ PEVNÁ KOVOVÁ DUO SYSTÉM POL-SKONE	75
HARMONY INVEST	6	ZÁRUBEŇ PEVNÁ KOVOVÁ DUO SYSTÉM POL-SKONE	76
HARMONY INVEST PRO	8	ZÁRUBEŇ NASTAVITELNÁ KOVOVÁ DUO SYSTÉM POL-SKONE	77
B-30 S PEVNOU KOVOVOU ZÁRUBNÍ HSE	10	ZÁRUBEŇ NASTAVITELNÁ KOVOVÁ SYSTÉM POL-SKONE	78
B-30/C-30 S PEVNOU DŘEVĚNOU ZÁRUBNÍ.....	12	ZÁRUBEŇ PEVNÁ KOVOVÁ DIAGONAL SYSTÉM POL-SKONE	79
BEZPEČNOSTNÍ POL-SKONE RC4.....	14	ZÁRUBEŇ NASTAVITELNÁ KOVOVÁ DIAGONAL SYSTÉM POL-SKONE	80
BEZPEČNOSTNÍ POL-SKONE RC4 EI30	16	ZÁRUBEŇ PEVNÁ KOVOVÁ LUMEN	81
BEZPEČNOSTNÍ RC3	18	ZÁRUBEŇ NASTAVITELNÁ KOVOVÁ LUMEN	82
BEZPEČNOSTNÍ RC3 INVEST SR 37DB.....	20	ZÁRUBEŇ NASTAVITELNÁ KOVOVÁ PRO EI30 PLUS / EI60 PLUS	83
BEZPEČNOSTNÍ RC3 INVEST	22	ZÁRUBEŇ NASTAVITELNÁ KOVOVÁ DUO PRO EI30 PLUS / EI60 PLUS.....	84
VCHODOVÉ CERBER PLUS RC2.....	24	ZÁRUBEŇ PEVNÁ KOVOVÁ PRO EI30 PLUS / EI60 PLUS.....	85
VCHODOVÉ CERBER PLUS	26	ZÁRUBEŇ PEVNÁ KOVOVÁ DUO PRO EI30 PLUS / EI60 PLUS	86
PROTIPOŽÁRNÍ FR EI30	28	NASTAVITELNÁ ZÁRUBEŇ Z MDF K PEVNÉ KOVOVÉ ZÁRUBNÍ	87
PROTIPOŽÁRNÍ FR EI30 SR	30	OCELOVÉ SVĚTLÍKY	88
EVAKUAČNÍ	32	KŘÍDLO EI 30 PLUS, EI 60 PLUS DO OCELOVÉ ZÁRUBNĚ	89
ZESÍLENÉ G46.....	34	DOPLŇKOVÉ VYBAVENÍ.....	91
PROTIPOŽÁRNÍ FR EI30 SR42	36	PŘEHLED DVEŘNÍCH PANTŮ.....	96
PROTIPOŽÁRNÍ EI30 PLUS FALCOVÉ	38	PŘEHLED VLOŽEK PRO ZÁMKY	97
PROTIPOŽÁRNÍ EI30 PLUS BEZFALCOVÉ	40	ROZMĚRY ZASKLENÍ	97
PROTIPOŽÁRNÍ EI60 PLUS FALCOVÉ	42	TECHNICKÉ ROZMĚRY	98
PROTIPOŽÁRNÍ EI60 PLUS BEZFALCOVÉ	44	UŽITEČNÉ INFORMACE PRO ŠÍŘE DVEŘÍ 90 PLUS.....	102
PROTIPOŽÁRNÍ SVĚTLÍKY	46	NOVÉ INVESTIČNÍ ŘEŠENÍ HRANY ABS	103
OCHRANNÉ PRVKY Z NEREZOVÉ OCELI V TLOUŠŤCE 0,6 MM	46	PŘÍPLATEK DO CENY KŘÍDLA ZA HRANY	103
PROFILAČNÍ PRVKY	47	PŘÍPLATEK K DVEŘÍM STŘÍKANÝM K ZÁKLADNÍ BÍLÉ BARVĚ (RAL 9003)	104
NÁSTĚNNÉ PANELE	47	PŘÍPLATKY ZA LAMINÁT HPL.....	104
DVEŘNÍ PANELE NETYPOVÉ KONSTRUKCE S LIŠTAMI	48	PŘÍPLATKY ZA LAMINÁT HPL S ANTIBAKTERIÁLNÍM POVRCHEM	105
DVEŘNÍ PANELE NETYPOVÉ KONSTRUKCE S PANELE	49	BAREVNÉ PROVEDENÍ DVEŘNÍCH KŘÍDEL	108
ZVUKOTĚSNÉ SR 37 DB	50	GENERÁLNÍ KLÍČ MULTIKOD WILKA.....	112
ZVUKOTĚSNÉ TYP A / TYP A DUO	52	ZÁPISKY	113
ZVUKOTĚSNÉ TYP B / TYP B DUO	52		
INTERIÉROVÉ DECO INVEST	54		
INTERIÉROVÉ INTER-AMBER.....	56		
INTERIÉROVÉ IMPULS.....	58		
INTERIÉROVÉ DECO	60		
INTERIÉROVÉ LUMEN	62		
KŘÍDLA CAMBIO S PIKTOGRAMEM	66		
DEKORY HLINÍKOVÉ	67		
PANEL Z NEREZOVÉ OCELI S IKONAMI	67		
SPECIÁLNÍ (KLIMA) HIGRO	68		
SPECIÁLNÍ (RENTGENOVÉ) GAMMA.....	70		

STANDARDNÍ PARAMETRY DVEŘÍ POL-SKONE

MECHANICKÁ ODOLNOST	ODOLNOST PROTI VLOUPÁNÍ				ODOLNOST PROTI OHNI		KOUŘOTĚSNOST	ZVUKOTĚSNOST				SPECIÁLNÍ				
třída 2	třída 3	třída 4	třída RC2	třída RC3	třída RC4	třída C	EI30	EI60	Sa, Sm	27 dB	32 dB	37 dB	42 dB	klima třída 3	RTG	

INTERIÉROVÉ

DESKOVÉ	●	●	○	○	○	○	○	○	○	○	○	○	○	○	○	○
RÁMOVÉ	●	○	○	○	○	○	○	○	○	○	○	○	○	○	○	○
DECO INVEST JEDNOKŘÍDLOVÉ	○	●	○	○	○	○	○	○	○	○	○	○	○	○	○	○
DECO INVEST DVOUKŘÍDLOVÉ	●	○	○	○	○	○	○	○	○	○	○	○	○	○	○	○

VNITŘNÍ VCHODOVÉ

HARMONY INVEST	○	●	●	○	○	○	○	○	○	○	○	○	○	○	○	○
HARMONY INVEST PRO	○	○	○	○	○	○	○	○	○	○	○	○	○	○	○	○
B-30	○	○	○	○	○	○	○	○	○	○	○	○	○	○	○	○
C-30	○	○	○	○	○	○	○	○	○	○	○	○	○	○	○	○
CERBER PLUS RC2	○	○	○	○	○	○	○	○	○	○	○	○	○	○	○	○
RC3, RC3 INVEST	○	○	○	○	○	○	○	○	○	○	○	○	○	○	○	○
RC4	○	○	○	○	○	○	○	○	○	○	○	○	○	○	○	○
RC4 EI30	○	○	○	○	○	○	○	○	○	○	○	○	○	○	○	○
CERBER PLUS	○	○	○	○	○	○	○	○	○	○	○	○	○	○	○	○
RC3 INVEST 37DB	○	○	○	○	○	○	○	○	○	○	○	○	○	○	○	○

TECHNICKÉ

G46	●	○	○	○	○	○	○	○	○	○	○	○	○	○	○	○
FR EI30	○	○	○	○	○	○	○	○	○	○	○	○	○	○	○	○
FR EI30 SR	○	○	○	○	○	○	○	○	○	○	○	○	○	○	○	○
FR EI30 SR 42 dB	○	○	○	○	○	○	○	○	○	○	○	○	○	○	○	○
FR EI30 SR 42 dB DM	○	○	○	○	○	○	○	○	○	○	○	○	○	○	○	○
EI30 PLUS	○	○	○	○	○	○	○	○	○	○	○	○	○	○	○	○
EI60 PLUS	○	○	○	○	○	○	○	○	○	○	○	○	○	○	○	○
SR 37 dB	○	○	○	○	○	○	○	○	○	○	○	○	○	○	○	○
TYP A	○	○	○	○	○	○	○	○	○	○	○	○	○	○	○	○
TYP B	○	○	○	○	○	○	○	○	○	○	○	○	○	○	○	○
TYP A DUO	○	○	○	○	○	○	○	○	○	○	○	○	○	○	○	○
TYP B DUO	○	○	○	○	○	○	○	○	○	○	○	○	○	○	○	○
HIGRO	○	○	○	○	○	○	○	○	○	○	○	○	○	○	○	○
GAMMA	○	○	○	○	○	○	○	○	○	○	○	○	○	○	○	○

● dostupné ○ nedostupné ◐ volitelné

PŘEHLED PARAMETRŮ ZVUKOTĚSNÝCH DVEŘÍ POL-SKONE

Název dveří	Výsledky testů Rw	Třída Rw	RA1 (dB)	RA2 (dB)	Třída D1	Třída D2
HARMONY INVEST	38 (-1; -2)	37	37	36	35	30
FR EI30 SR42, FR EI30 SR42 DM	43 (-1; -4)	42	42	39	40	35
RC3 zárubeň dřevěná, padací těsnění	33 (-1; -1)	32	32	32	30	30
RC4, RC4 EI30	37 (0; -1)	37	37	36	35	30
B-30, C-30, SR37	38 (0; -1)	37	38	37	35	35
RC3 zárubeň dřevěná, ocelový práh	35 (-1; -1)	32	34	34	30	30
RC3, RC3 INVEST	33 (-1; -1)	32	32	32	30	30
Cerber Plus, Cerber Plus RC2 děrovaná dřevotřísková deska, zárubeň dřevěná, padací těsnění	30 (0; 0)	27	30	30	25	25
Cerber Plus, Cerber Plus RC2 plná dřevotřísková deska, zárubeň dřevěná, padací těsnění	31 (0; -1)	27	31	30	25	25
Cerber Plus, Cerber Plus RC2 plná dřevotřísková deska, ocelová zárubeň, padací těsnění	31 (-1; -1)	27	30	30	25	25
Cerber Plus, Cerber Plus RC2 speciální konstrukce POL-SKONE, zárubeň dřevěná, padací těsnění	37 (-2; -3)	37	35	34	30	30
Cerber Plus, Cerber Plus RC2 speciální konstrukce POL-SKONE, zárubeň dřevěná, práh	40 (-1; -4)	37	39	36	35	30
Cerber Plus, Cerber Plus RC2 speciální konstrukce POL-SKONE, ocelová zárubeň, padací těsnění	37 (-1; -3)	37	36	34	30	30
RC3 INVEST 37dB	37 (-1; -2)	37	36	35	30	30

PŘEHLED ZVUKOTĚSNÝCH DVEŘÍ POL-SKONE

DLE NORMY PN-B-02151-3:2015

Druh budovy	Příklad použití	Požadavky	Příklady názvu dveří
bytové domy	dveře do bytů	$R_{a1R} \geq 30$ dB	B-30, C-30, RC3, SR37, Cerber Plus SR37, Cerber Plus RC2 SR37, RC4, RC4 EI30, RC3 INVEST, RC3 INVEST 37 dB
hotely vyšší kategorie	dveře mezi hotelovým pokojem a hlavními komunikačními prostory (chodby, haly, schodiště)	$R_{a1R} \geq 35$ dB	EI30 systému Pol-Skone SR42, Typ B DUO, Harmony Invest
hotely nižší kategorie	turistické hotely, penziony, rekreační střediska	$R_{a1R} \geq 30$ dB	EI30 systém Pol-Skone, EI30 systém Pol-Skone SR42, EI30 Plus, EI60 Plus, Typ B, Typ B DUO, Harmony Invest
ubytovny	studentské koleje, internáty a školní ubytovny, dělnické hotely, dětské domovy, domy s pečovatelskou službou	$R_{a1R} \geq 30$ dB	B-30, C-30, RC3, SR37, Cerber Plus SR37, Cerber Plus RC2 SR37, RC4, RC4 EI30, RC3 INVEST, Harmony Invest
nemocnice	ordinace lékařů	$R_{a1R} \geq 35$ dB	EI30 systému Pol-Skone SR42, Typ B DUO, Harmony Invest
	pokoje lékařů a sesterny	$R_{a1R} \geq 30$ dB	EI30 systém Pol-Skone, EI30 systém Pol-Skone SR42, EI30 Plus, EI60 Plus, Typ B, Typ B DUO, Harmony Invest

PŘEHLED BEZPEČNOSTNÍCH DVEŘÍ POL-SKONE

Druh budovy	Odolnost proti vloupání	Název
obytné domy – dveře do bytů	třída RC4 (podle PN-EN 1627:2012)	RC4, RC4 EI30
	třída RC2 (podle PN-EN 1627:2012)	Cerber Plus RC2
	třída RC3 (podle PN-EN 1627:2012)	B-30, C-30, RC3, RC3 INVEST, RC3 INVEST 37 dB
	třída C (podle PN-B-92270:1990)	C-30, RC4, RC4 EI30

WYZNAM SYMBOLU

KONSTRUKCE

Křídla POL-SKONE se vyrábějí s různými konstrukcemi a výplněmi, a proto mohou vyhovět požadavkům všech zákazníků a splnit jejich potřeby.



KONSTRUKCE KŘÍDLA dřevěný rám, výplň tvoří voštiny



KONSTRUKCE KŘÍDLA dřevěný rám, výplň tvoří děrovaná dřevotřísková deska



KONSTRUKCE KŘÍDLA dřevěný rám, výplň tvoří plná dřevotřísková deska



KONSTRUKCE KŘÍDLA speciální konstrukce POL-SKONE

ROZMĚRY

Informace o rozměrech jednotlivých modelů dveří a zárubní jsou uvedené na stránkách s jejich popisem.

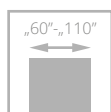

JEDNOKŘÍDLÉ DVEŘE (rozsah rozměrů)

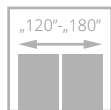

DVOUKŘÍDLÉ DVEŘE (rozsah rozměrů)

SYSTEMY

Z hlediska způsobu dosedání křídla k zárubni rozlišujeme falcový a bezfalcový systém. U prvního z nich je křídlo opatřeno falcem (polodrážkou), který se opírá o zárubeň, u druhého systému hrana křídla tvoří se zárubní jednu rovinu.



SYSTEM FALCOVÝ Falcový systém křídlo je opatřeno falcem (polodrážkou), který se opírá o zárubeň

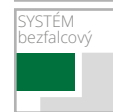

SYSTEM BEZFALCOVÝ Bezfalcový systém jednoduchá hrana křídla tvoří jednu rovinu se zárubní

VLASTNOSTI

V nabídce POL-SKONE naleznete dveře se specializovanými technickými vlastnostmi.



zvukotěsnost



požární odolnost



bezpečnost



mechanická odolnost



kouřotěsnost



odolnost proti povětrnostním podmínkám



RTG

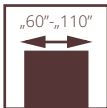

III nebo IV
třída



dveře HARMONY INVEST s hliníkovou zárubní HARMONY INVEST

HARMONY INVEST

- **pevná konstrukce – dřevěný rám**
vyztužený speciálním ocelovým profilem
- **bohatá paleta barevného** provedení z kolekce ECO TOP, LAMINOVANÉ CPL, LAMISTONE CPL, SILKSTONE, UNI MAT PLUS, přírodních dýh nebo STRÍKANÉ
- křídlo opatřené **padacím těsněním**
- **neprůzvučnost** $R_w = 37$ dB
- vyztužená **hliníková zárubeň**
- jmenovitá **tloušťka křídla 50 mm**

Vchodové vnitřní dveře určené pro místnosti ve veřejných budovách včetně kanceláří, hotelů atd. Vstupní vnitřní dveře vyrobené v souladu s normou PN-EN 14351-2:2018.

šířka křídla „60“ – „90“ - 4 třída mechanické odolnosti
šířka křídla „100“ – „110“ - 3 třída mechanické odolnosti
zvuková neprozvučnost: **$R_w = 37$ dB, D_1-35 , D_2-30**



dveře HARMONY INVEST s hliníkovou zárubní HARMONY INVEST



EURO aktuální cena



CZK aktuální cena

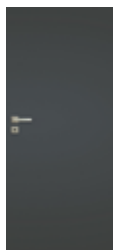

ZÁRUBEŇ HARMONY INVEST PRO JEDNOKŘÍDLOVÉ DVEŘE

(rozměry uvedené pro křídla)	k samostatnému natření (surový hliník)	eloxovaný hliník	STŘÍKANÉ bílá	STŘÍKANÉ šedá, béžová	BLACK RAL 9005
625-960 x 2040/2050 (2 panty)	605/726,20	681/817,20	647/776,30	681/817,70	723/867,30
1025-1125 x 2040/2050 (3 panty)	666/799,00	742/890,10	708/849,10	742/890,50	783/940,10
625-960x 2140/2150 (3 panty)	666/799,00	742/890,10	708/849,10	742/890,50	783/940,10
1025x1125 x 2140/2150 (3 panty)	726/871,40	802/962,50	768/921,50	802/962,90	844/1012,60
625-960 x 2240/2250 (3 panty)	726/871,40	802/962,50	768/921,50	802/962,90	844/1012,60
1025x1125x2240/2250 (3 panty)	787/944,30	863/1035,30	829/994,30	863/1035,70	904/1085,40
625-960 x 2340 /2350 (3 panty)	787/944,30	863/1035,30	829/994,30	863/1035,70	904/1085,40
1025-1125 x2340/2350 (3 panty)	847/1016,70	923/1107,70	889/1066,80	923/1108,10	965/1157,80
625-960 x 2440/2450 (3 panty)	847/1016,70	923/1107,70	889/1066,80	923/1108,10	965/1157,80
1025-1125x 2440/2450 (3 panty)	847/1016,70	923/1107,70	950/1139,60	984/1181,00	1 026/1230,60

příplatek za strukturovaný povrch +10%

příplatek k základní bílé barvě (RAL 9003) podle barevných skupin RAL, NCS (str. 104)

Skupina I	Skupina II	Skupina III	Skupina IV	Skupina V
138/165,10	172/206,50	207/247,90	241/289,20	276/330,60

příplatek za CPL 0,5 mm, CPL 0,7 mm u dveří s povrchem CPL

CPL 0,5 mm („60“ - „90“)	CPL 0,7 mm („60“ - „90“)	CPL 0,5 mm („90+“ - „110“)	CPL 0,7 mm („90+“ - „110“)
55/66,20	59/70,30	62/74,50	66/78,60

CENA KŘÍDLA

W00

křídlo bez povrchové úpravy s podkladem k samostatnému natěru	446/535,00
ECO TOP	451/541,70
LAMISTONE CPL	470/564,40
UNI MAT PLUS	463/555,30
SILKSTONE	470/564,40
SILKSTONE CPL	591/709,20
LAMINOVANÉ CPL 0,2 MM	508/609,90
STŘÍKANÉ - bílá	527/632,70
STŘÍKANÉ - šedá, béžová	562/674,10
STŘÍKANÉ - černá	603/723,70
DÝHOVANÉ SKUPINA A	607/727,90
DÝHOVANÉ SKUPINA B	615/738,20
DÝHOVANÉ SKUPINA C	654/785,40

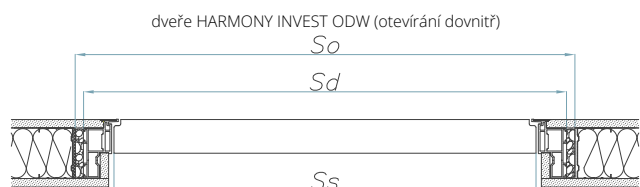

dveře HARMONY INVEST ODW (otevírání dovnitř)

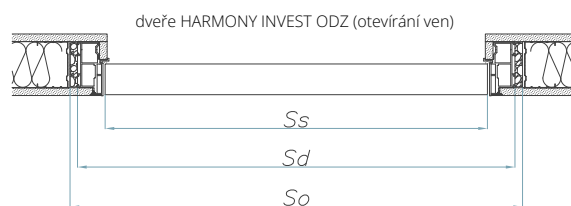

dveře HARMONY INVEST ODZ (otevírání ven)

	DVEŘE HARMONY INVEST (OTEVÍRÁNÍ DOVNITŘ) ODW			VÝŠKA (MM)		
	ŠÍŘKA (MM)	Ss	Sd	So	Hs	Hd
„60“	625	715	735	1950	2002	2015
„70“	725	815	835	2050 - standard	2102	2115
„80“	825	915	935	2150	2202	2215
„90“	925	1015	1035	2250	2302	2315
„90 plus“	960	1050	1070	2350	2402	2415
„100“	1025	1115	1135	2450	2502	2515
„110“	1125	1215	1235			

	DVEŘE HARMONY INVEST (OTEVÍRÁNÍ VEN) ODZ			VÝŠKA (MM)		
	ŠÍŘKA (MM)	Ss	Sd	So	Hs	Hd
„60“	625	715	735	1940	1992	2005
„70“	725	815	835	2040 - standard	2092	2105
„80“	825	915	935	2140	2192	2205
„90“	925	1015	1035	2240	2292	2305
„90 plus“	960	1050	1070	2340	2392	2405
„100“	1025	1115	1135	2440	2492	2505
„110“	1125	1215	1235			

Ss - šíře křídla

Sd - šířka na vnější straně zárubně

So - šířka montážního otvoru

Hs - výška křídla

Hd - výška dveří na vnější straně zárubně

Ho - výška montážního otvoru

* šířka dveří „90 plus“ umožňuje získat průchozí světlost min. 900 mm při otevření křídla pod úhlem 90°.

POVRCHOVÁ ÚPRAVA KŘÍDLA

Povrch hladký stříkaný, křídlo s povrchem pro svépomocný nátěr, dýhovaný, krytý laminátem CPL s tloušťkou od 0,2 do 0,7 mm nebo fólií s imitací dřeva.

ZÁRUBEŇ

Zárubeň pevná hliníková, vyztužená.

PŘÍSLUŠENSTVÍ A VYBAVENÍ

Standardní vybavení:

- magnetický zámek zadlabací, na klíč (rozteč 90 mm), na vložku (rozteč 85 mm) nebo koupelnový zámek (rozteč 96 mm)
- zárubeň barva eloxovaný hliník - panty TECTUS TE 340 barva saténový chrom, protiplech stříbrná barva
- zárubeň stříkaná RAL 9003 - panty TECTUS TE 340 barva saténový chrom, protiplech barva saténový chrom
- zárubeň stříkaná RAL 9005 - panty TECTUS TE 340 barva černý chrom, protiplech černá barva
- panty skryté SIMONSWERK typ TECTUS TE 340 nastavitelné 3D („60“ - „90“ - 2 ks, „100“, „110“ - 3 ks) vyšší dveře než standard - 3 ks
- padací těsnění
- rekuperační seříznutí*

Doplňkové vybavení:

- šíře „100“ +10%
- šíře „110“ +20%
- povrch SILKSTONE CPL - 121/144,80

- integrovaný dveřní zavírač GEZE Boxer 2-4
- zadlabací zámek se západkou a zástrčkou
- elektrozámek BIRA HARTTE XS se západkou (reverzní) XS12R-C 12V DC (včetně protiplechu SPEC 525 s vyfrézováním pro elektrozámek) - 88/105,50
- elektrozámek BIRA HARTTE XS WASKI se západkou (averzní) XS12U-C 12V AC/DC (včetně protiplechu SPEC 525 s vyfrézováním pro elektrozámek) - 76/91,00
- elektrozámek BIRA HARTTE XS WASKI se západkou (averzní se spínačem) XS12UW-C 12V AC/DC (včetně protiplechu SPEC 525 s vyfrézováním pro elektrozámek) - 78/93,10
- vyšší dveře - 2150/2140 +10%
- vyšší dveře - 2250/2240 +20%
- vyšší dveře - 2350/2340 +30%
- vyšší dveře - 2450/2440 +40%

*Dveře s rekuperačním seříznutím nebo s ventilačním seříznutím nemají padací těsnění, tedy nesplňují deklarovanou zvukotěsnost.

ZPŮSOB MONTÁŽE

Zárubeň se kotví pomocí rozpěrných hmoždinek, vrutů a montážní pěny do zděných nebo sádkartonových stěn.

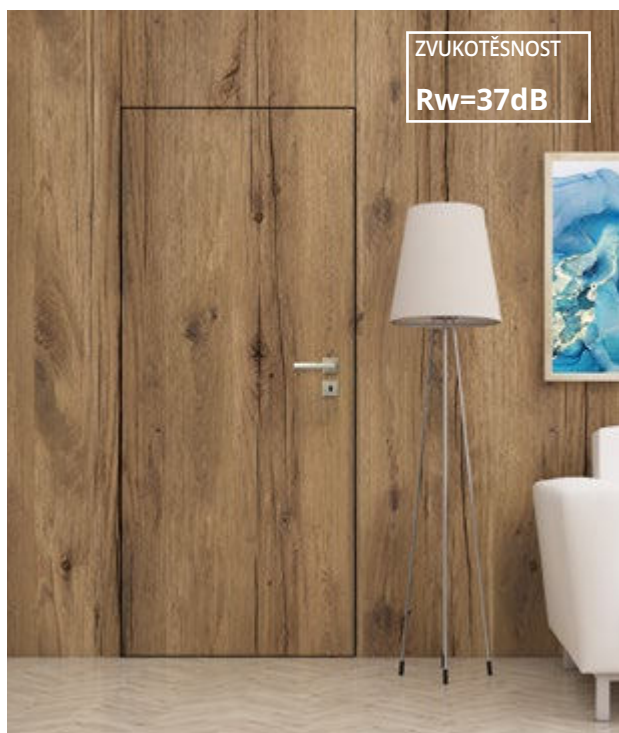
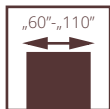

ZVUKOTĚSNOST

Rw=37dB

dveře HARMONY INVEST PRO s hliníkovou zárubní HARMONY INVEST včetně zabudovaného panelu



EURO aktuální cena



CZK aktuální cena

šířka křídla otvíraných ven ODZP „60“ - „90“

4. třída mechanické odolnosti dle PN-EN 1192:2001

šířka křídla otvíraných ven ODZP „90 plus“ - „110“

3. třída mechanické odolnosti dle PN-EN 1192:2001

šířka křídla otvíraných dovnitř ODWP „60“ - „110“

3. třída mechanické odolnosti dle PN-EN 1192:2001

vzduchová neprosvítlost: **Rw=37 dB, D1-35, D2-30**

Certifikát výrobku **ITB-KOT-2022/2187** verze 1

*Dveře s rekuperačním seříznutím nebo s ventilačním seříznutím nemají padací těsnění, tedy nespĺňují deklarovanou zvukotěsnost.

HARMONY INVEST PRO KOMPLET PRO OBLOŽENÍ PANELE

Interiérové dveře určené pro místnosti ve veřejných budovách, včetně kanceláří, hotelů, atd.

- **pevná konstrukce** – dřevěný rám vyztužený speciálním ocelovým profilem
- **skrytá zpevněná hliníková zárubeň vytváří dojem jednodlosti dveřního křídla a panelu** (tloušťka panelu je 13 mm)
- **bohatá paleta barevného provedení** z kolekce ECO TOP, LAMINOVANÉ CPL, LAMISTONE CPL, SILKSTONE, UNI MAT PLUS, přírodních dýh nebo STŘÍKANÉ
- křídlo opatřené padacím těsněním
- **neprůzvučnost Rw =37 dB**
- jmenovitá **tloušťka křídla** 50 mm

STANDARDNÍ VYBAVENÍ

magnetický zámek zadlabací, na klíč (rozteč 90 mm), na vložku (rozteč 85 mm) nebo koupelňový zámek (rozteč 96 mm)

otevírání směrem ven: panty skryté SIMONSWERK typ TECTUS TE 541 3D FVZ nastavitelné 3D („60“- „90“ - 2 ks, „100“-„110“ - 3 ks)

otvírání směrem dovnitř: panty skryté SIMONSWERK typ TECTUS TE 240 3D nastavitelné 3D („60“- „110“ - 3 ks)

vyšší dveře než standard - 3 ks (skryté panty)

padací těsnění

tloušťka panelu - 13 mm

DOPLŇKOVÉ VYBAVENÍ (za příplatek)

šíře „100“	+10%
šíře „110“	+20%
povrch SILKSTONE CPL	121/144,80
ventilační seříznutí*	
sladění kresby stěnových panelů s dveřmi podle vzoru (tolerance sladění do 10 mm)	+20%
laminát CPL 0,5 mm („60“ - „90“)	55/66,20
laminát CPL 0,7 mm („60“ - „90“)	59/70,30
laminát CPL 0,5 mm („90+“ - „110“)	62/74,50
laminát CPL 0,7 mm („90+“ - „110“)	66/78,60
zadlabací zámek se západkou a zástrčkou	
vyšší dveře - 2150/2140	+10%
vyšší dveře - 2250/2240	+20%
vyšší dveře - 2350/2340	+30%
vyšší dveře - 2450/2440	+40%

DVEŘE HARMONY INVEST PRO
otvírání ven s obložkovým panelem

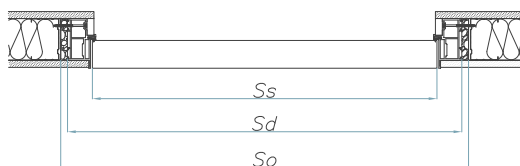

DVEŘE HARMONY INVEST PRO
otvírání dovnitř s obložkovým panelem

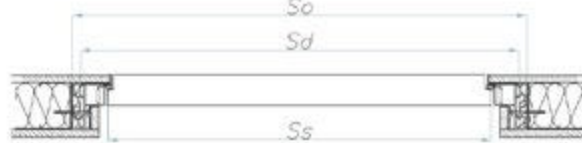

DVEŘE HARMONY INVEST (OTEVÍRÁNÍ VEN) ODZ			
ŠÍŘKA (MM)	VÝŠKA (MM)		
	Ss	Sd	So
„60“	625	715	735
„70“	725	815	835
„80“	825	915	935
„90“	925	1015	1035
„90 plus“*	960	1050	1070
„100“	1025	1115	1135
„110“	1125	1215	1235

Ss - šíře křídla
Sd - šířka na vnější straně zárubně
So - šířka montážního otvoru

DVEŘE HARMONY INVEST (OTEVÍRÁNÍ DOVNITŘ) ODW					
ŠÍŘKA (MM)	VÝŠKA (MM)				
	Ss	Sd	So		
„60“	625	715	735		
„70“	725	815	835		
„80“	825	915	935		
„90“	925	1015	1035		
„90 plus“*	960	1050	1070		
„100“	1025	1115	1135		
„110“	1125	1215	1235		

Hs - výška křídla
Hd - výška dveří na vnější straně zárubně
Ho - výška montážního otvoru

* šířka dveří „90 plus“ umožňuje získat průchozí světlost min. 900 mm při otevření křídla pod úhlem 90°.

KŘÍDLO A PANEL HARMONY INVEST PRO

barevné provedení	křídlo	panel za m ²
k samostatnému natření	446/535,00	-
ECO TOP	451/541,70	102/122,10
LAMISTONE CPL	470/564,40	110/132,40
UNI MAT PLUS	463/555,30	110/132,40
SILKSTONE	470/564,40	110/132,40
SILKSTONE CPL 0,5 mm	591/709,20	150/180,00
LAMINOVANÉ CPL 0,2 mm	508/609,90	114/136,60
STŘÍKANÉ - bílá	527/632,70	188/225,50
STŘÍKANÉ - šedá, béžová	562/674,10	222/266,90
STŘÍKANÉ - černá	603/723,70	226/270,60
DÝHOVANÉ SKUPINA A	607/727,90	173/207,30
DÝHOVANÉ SKUPINA B	615/738,20	190/228,40
DÝHOVANÉ SKUPINA C	654/785,40	211/252,80
SILKWOOD	654/785,40	211/252,80

panel - cena za 1 m² (přesné rozměry panelů upřesní obchodní oddělení)

Maximální rozměr panelu: **šířka 1100 x výška 2500 mm**
 - příplatek do rozměru **2301 - 2500 mm** - 10% do ceny za m²
 - příplatek do rozměru **80 - 299 mm** - 10 % do ceny za m²

POZOR! Pro panely s výškou od 2200 do 2500 mm je viditelný mikro-spoj dýhy.

příplatek k základní bílé barvě (RAL 9003) podle barevných skupin RAL, NCS (str. 104)

Skupina I	Skupina II	Skupina III	Skupina IV	Skupina V
138/165,10	172/206,50	207/247,90	241/289,20	276/330,60

příplatek za CPL 0,5 mm, CPL 0,7 mm u dveří s povrchem CPL

CPL 0,5 mm („60“ - „90“)	CPL 0,7 mm („60“ - „90“)	CPL 0,5 mm („90+“ - „110“)	CPL 0,7 mm („90+“ - „110“)
55/66,20	59/70,30	62/74,50	66/78,60

HLINÍKOVÁ ZÁRUBEŇ HARMONY INVEST PRO POD PANEL

rozměr křídla	k samostatnému natření (surový hliník)	DVEŘE OTVÍRANÉ DOVNITŘ (ODW)			DVEŘE OTVÍRANÉ VEN (ODZ)			
		STŘÍKANÉ bílá	STŘÍKANÉ béžová, šedá	BLACK RAL 9005	STŘÍKANÉ bílá	STŘÍKANÉ béžová, šedá	BLACK RAL 9005	
625-960 x 2040/2050	578/693,10	616/738,60	650/780,00	684/821,40	657/788,30	695/833,80	729/875,20	764/916,60
1025-1125 x 2040/2050	633/759,30	671/804,80	705/846,20	740/887,60	712/854,50	750/900,00	784/941,40	819/982,80
625-960x 2140/2150	633/759,30	671/804,80	705/846,20	740/887,60	712/854,50	750/900,00	784/941,40	819/982,80
1025x1125 x 2140/2150	688/825,10	726/870,60	760/912,00	794/953,40	767/920,30	805/965,80	839/1007,20	874/1048,60
625-960 x 2240/2250	688/825,10	726/870,60	760/912,00	794/953,40	767/920,30	805/965,80	839/1007,20	874/1048,60
1025x1125x2240/2250	743/891,30	781/936,80	815/978,20	850/1019,60	822/986,50	860/1032,00	894/1073,40	929/1114,80
625-960 x 2340 /2350	743/891,30	781/936,80	815/978,20	850/1019,60	822/986,50	860/1032,00	894/1073,40	929/1114,80
1025-1125 x2340/2350	798/957,10	836/1002,60	870/1044,00	904/1085,40	877/1052,30	915/1097,80	949/1139,20	984/1180,60
625-960 x 2440/2450	798/957,10	836/1002,60	870/1044,00	904/1085,40	877/1052,30	915/1097,80	949/1139,20	984/1180,60
1025-1125x 2440/2450	853/1023,30	891/1068,80	925/1110,20	960/1151,60	932/1118,50	970/1164,00	1 004/1205,40	1 039/1246,80

příplatek za strukturovaný povrch 446



dveře B-30, verze W0, pevná kovová zárubeň

B-30

S PEVNOU KOVOVOU ZÁRUBNÍ HSE

UPOZORNĚNÍ! Z důvodu splnění podmínek pro požární odolnost dveří musí být použit dveřní zavírač, který splňuje požadavky normy PN-EN 1154:1999/ A1:2004/AC:2010, dveřní kliky, které splňují požadavky normy PN-EN 1906:2012 (min. třída B z hlediska požární odolnosti a min. třída 3 z hlediska odolnosti proti vloupání), cylindrické vložky, které splňují požadavky normy PN-EN 1303:2015 (min. třída 4 z hlediska odolnosti související s klíčem, min. třída 1 z hlediska odolnosti proti napadení a třída 1 z hlediska požární odolnosti).

Vnitřní vchodové dveře z chodeb nebo schodišť např. do bytů v bytových domech nebo do místností ve veřejných budovách.

Křídlo je zhotoveno z dřevěného rámu obloženého dvěma HDF deskami. Výplň tvoří speciální konstrukce POL-SKONE.

Tloušťka křídla je 56 mm.

Odolnost proti vloupání
POL-SKONE B-30 – třída RC3 dle normy
PN-EN 1627:2012
Požární odolnost – třída EI₂₃₀
4. třída mechanické odolnosti dle normy
PN-EN 1192:2001
Certifikát shody:
český trh 204/C5/2020/010-043160
slovenský trh SK01-ZVS-0355



lišťový zámek



dveře B-30, verze W0, pevná dřevěná zárubeň (str. 111)



EURO aktuální cena



CZK aktuální cena



VZOR	W00 *	W00 **	ZÁRUBEŇ HSE
ECO TOP	794/952,97	906/1087,03	
HIGH TOP	794/952,97	906/1087,03	
LAMISTONE CPL	820/984,41	932/1118,90	
UNI MAT PLUS	820/984,41	932/1118,90	
SILKSTONE	820/984,41	932/1118,90	461/553,66
LAMINOVANÉ CPL 0,2 MM	875/1049,38	985/1182,21	
DÝHOVANÉ SKUPINA A	926/1110,62	1 038/1245,93	
DÝHOVANÉ SKUPINA B	950/1139,59	1 061/1273,66	
DÝHOVANÉ SKUPINA C	1 002/1202,48	1 114/1336,97	

Ocelová zárubeň v základním nátěru na zazdění (na úroveň čisté podlahy) pro ostění 200 mm.
*Cena zárubně je pro všechny vzory křídla stejná (výchozí).

* Cena bez kování

** Cena včetně kování "klika - koule", horní rozeta a kompletní sada vložek třídy 6

příplatek k základní bílé barvě (RAL 9003) - NA DOTAZ
podle barevných skupin RAL, NCS (str. 104)

SKUPINA I	SKUPINA II	SKUPINA III	SKUPINA IV	SKUPINA V
138/165,10	172/206,48	207/247,86	241/289,24	276/330,62

VERZE W00

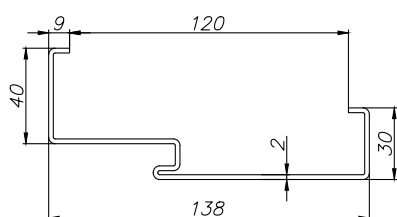

příplatek CPL 0,5 mm, CPL 0,7 mm pro dveře s CPL

CPL 0,5 mm („60“ - „90“)	CPL 0,7 mm („60“ - „90“)	CPL 0,5 mm („90+“ - „110“)	CPL 0,7 mm („90+“ - „110“)
55/66,21	59/70,34	62/74,48	66/78,62

profil zárubně HSE

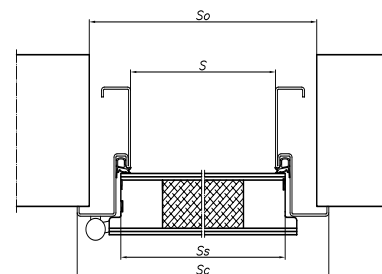

BAREVNÉ
PROVEDENÍ



*dostupné po konzultaci s obchodním oddělením (za příplatek)

ROZMĚRY

jdnokřídle dveře								
typ	So	Sc	S	Ss	Ho	Hc	H	Hs
"80"	900	914	804	824	2010	2020	1965	1972
"90"	1000	1014	904	924	2060	2070	2015	2022
"100"	1100	1114	1004	1024	2160	2170	2115	2122

Sd - šířka na vnější straně zárubně
So - šířka montážního otvoru
Sc - celková šířka zárubně
S - světlost průchodu

Hd - výška dveří na vnější straně zárubně
Ho - výška montážního otvoru
H - světlost průchodu
Hc - celková výška zárubně

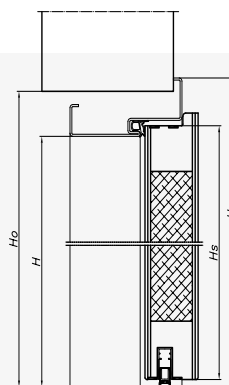

ROZMĚRY DVEŘÍ

Kovová zárubeň HSE:

standard:
914 x 2 020 mm, 1 014 x 2 020 mm, 1 114 x 2 020 mm
(výška křídla 1 972 mm)

volitelné:

914 x 2 070 mm; 1 014 x 2 070 mm; 1 114 x 2 070 mm (výška křídla 2 022 mm)
914 x 2 170 mm; 1 014 x 2 170 mm; 1 114 x 2 170 mm (výška křídla 2 122 mm)

POVRCHOVÁ
ÚPRAVA KŘÍDLA

Povrch hladký stříkaný, dýhovaný, pokrytý laminátem CPL s tloušťkou od 0,2 do 0,7 mm, laminátem HPL s tloušťkou od 0,7 do 1,0 mm nebo fólií s imitací dřeva.
K dispozici jsou ploché dekorativní prvky, zhotovené z ozdobných profilových lišt, hliníkové dekory (po konzultaci s obchodním oddělením).

ZÁRUBŇ

Kovová zárubeň na zazdění vyrobená z plechu o tloušťce 2 mm v základním nátěru pro dodatečné natření.

PŘÍSLUŠENSTVÍ
A VYBAVENÍ

Standardní vybavení dveří B-30:

- kovová zárubeň na zazdění vyrobená z plechu o tloušťce 2 mm v základním nátěru pro dodatečné natření
- lištový zámek (rozteč 72 mm) se čtyřbodovým zamykáním
- nastavitelné čepové panty 3D - 3 ks
- trny proti vysazení - 5 ks
- padací těsnění
- sada vložek třídy 6
- kování: klika - koule GARDA s horní rozetou, saténový chrom

Doplňkové vybavení B-30:

- povrch SILKSTONE CPL 121/144,83
- kukátko 31/37,24
- dubový práh 78/93,10
- klika a rozeta GARDA v povrchové úpravě inox 88/105,52
- samozavírač s horní montáží GEZE TS 2000 35/41,38

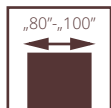

dveře B-30, VERZE W0, jednostranně nastavitelná zárubeň

B-30/C-30 S PEVNOU DŘEVĚNOU ZÁRUBNÍ

UPOZORNĚNÍ! Z důvodu splnění podmínek pro požární odolnost dveří musí být použit dveřní zavírač, který splňuje požadavky normy PN-EN 1154:1999/ A1:2004/AC:2010, dveřní kliky, které splňují požadavky normy PN-EN 1906:2012 (min. třída B z hlediska požární odolnosti a min. třída 3 z hlediska odolnosti proti vloupání), cylindrické vložky, které splňují požadavky normy PN-EN 1303:2015 (min. třída 4 z hlediska odolnosti související s klíčem, min. třída 1 z hlediska odolnosti proti napadení a třída 1 z hlediska požární odolnosti).

Vnitřní vchodové dveře z chodeb nebo schodišť např. do bytů v bytových domech nebo do místností ve veřejných budovách. Křídlo je zhotoveno z dřevěného rámu obloženého dvěma HDF deskami. Výplň tvoří speciální konstrukce POL-SKONE. Tloušťka křídla je 56 mm.

Odolnost proti vloupání

POL-SKONE B-30 - třída RC3 nebo PN-EN 1627:2012
POL-SKONE C-30 - třída RC3 nebo PN-EN 1627:2012
- třída C nebo PN-B-92270:1990

Kouřotěsnost - třída Sa, S₂₀₀

Požární odolnost - třída EI₃₀

Zvuková neprůzvučnost - D1-35, D2-35, R_w=37 dB

4. třída mechanické odolnosti dle normy PN-EN 1192:2001

POL-SKONE B-30: český trh 204/C5/2020/010-043163
slovenský trh SK01-ZSV-0386

POL-SKONE C-30: ITB-KOT-2018/0713 vydání 1
národní certifikát o užitečných vlastnostech číslo: 020-UWB-2728/W



dveře B-30, vzor W0, zárubeň pevná dřevěná



EURO aktuální cena



CZK aktuální cena



VZOR	W00
ECO TOP	822/986,90
HIGH TOP	872/1046,50
LAMISTONE CPL	872/1046,50
UNI MAT PLUS	857/1028,30
SILKSTONE	872/1046,50
LAMINOVANÉ CPL 0,2 MM	922/1106,10
STŘÍKANÉ (RAL 9003)*	1 041/1249,20
STŘÍKANÉ - béžová, šedá	1 076/1290,60
DÝHOVANÉ SKUPINA A	1 136/1363,00
DÝHOVANÉ SKUPINA B	1 193/1432,10
DÝHOVANÉ SKUPINA C	1 250/1500,00
SILKWOOD	1 250/1500,00

*standardní odstín křídla a dřevěných zárubní - bílá RAL 9003.

VZOR	W00
ECO TOP	1 110/1332,00
HIGH TOP	1 134/1360,60
LAMISTONE CPL	1 134/1360,60
UNI MAT PLUS	1 144/1373,00
SILKSTONE	1 134/1360,60
LAMINOVANÉ CPL 0,2 MM	1 183/1419,30
STŘÍKANÉ (RAL 9003)*	1 284/1540,60
STŘÍKANÉ - béžová, šedá	1 318/1581,90
DÝHOVANÉ SKUPINA A	1 400/1680,40
DÝHOVANÉ SKUPINA B	1 607/1928,70
DÝHOVANÉ SKUPINA C	1 674/2009,40
SILKWOOD	1 674/2009,40

příplatek k základní bílé barvě (RAL 9003) podle barevných skupin RAL NCS (str. 104)

Skupina I	Skupina II	Skupina III	Skupina IV	Skupina V
138/165,10	172/206,50	207/247,90	241/289,20	276/330,60

příplatek za CPL 0,5 mm, CPL 0,7 mm u dveří s povrchem CPL

CPL 0,5 mm („60“ - „90“)	CPL 0,7 mm („60“ - „90“)	CPL 0,5 mm („90+“ - „110“)	CPL 0,7 mm („90+“ - „110“)
55/66,20	59/70,30	62/74,50	66/78,60



dubový práh



lištový zámek, klika



horní rozeta



pant



trny proti vysazení



lištový zámek

ROZMĚRY DVEŘÍ

Dřevěná zárubeň pevná nebo nastavitelná:
 1012x2075 mm, 980x2075 mm, 880x2075 mm,
 1012x2000 mm, 980x2000 mm, 880x2000 mm,
 1012x1950 mm, 980x1950 mm, 880x1950 mm
 max. šířka 1112 mm, max. výška 2175 mm (dveře C-30 nad šířku
 1012 mm nebo výšku 2075 mm nevyhovují parametru kouřotěsnosti)

ŠÍŘKA VSTUPU!

Šířka dveří „90 plus“ - 1032x2075 mm umožňuje získat průchozí světlost min. 900 mm při otevření křídla pod úhlem 90°.

POVRCHOVÁ ÚPRAVA KŘÍDLA

Povrch hladký stříkaný, dýhovaný, pokrytý laminátem CPL s tloušťkou od 0,2 do 0,7 mm, laminátem HPL s tloušťkou od 0,7 do 1,0 mm nebo fólií s imitací dřeva.

K dispozici jsou ploché dekorativní prvky, zhotovené z ozdobných profilových lišt, hliníkové dekory (po konzultaci s obchodním oddělením).

ZÁRUBEŇ

Zárubeň stříkaná, dýhovaná, krytá laminátem CPL 0,15 mm nebo potažená fólií podle barevného provedení křídla.

Dřevěná pevná borovicová - volitelně s krycími lištami s oblou hranou.

Dřevěná nastavitelná s rozšiřovacími panely, rohovými obložkovými lištami a krycí lištou. Volitelně: boční lišta o šíři 210 mm a tl. 16 mm (vertikální prvky) - str. 48 a 111.

PŘÍSLUŠENSTVÍ A VYBAVENÍ

Standardní vybavení dveře B-30:

- čepové panty seřiditelné ve 3 směrech značky OTLAV
- lištový zámek značky LOB se čtyřbodovým zamykáním (2 závory, 2 háčky) na cylindrickou vložku s roztečí 72 mm
- trny proti vysazení - 5 ks
- dubový práh vysoký 20 mm

Standardní vybavení dveře C-30:

- čepové panty seřiditelné ve 3 směrech značky OTLAV
- lištový zámek značky LOB s pětibodovým zamykáním (2 závory, 3 háčky) na cylindrickou vložku s roztečí 72 mm
- komplet vložek třídy 6
- klika a horní rozeta GARDA se zabezpečením vložky - barva inox
- trny proti vysazení - 5 ks
- dubový práh s ochrannou hliníkovou lištou pro nadměrný provoz

Doplňkové vybavení B-30:

- hliníkové dekory
- samozavírač s horní montáží nebo skrytý, elektromagnetický spínač značky DORMAKABA, magnet (zápustný)
- klika GARDA v povrchové úpravě inox - 78/93,10
- rozeta GARDA v barvě inox - 31/37,20
- komplet vložek třídy 6 v barvě niki-mat - od 59/70,30
- klika GARDA v černé barvě - 88/105,50
- povrch SILKSTONE CPL 121/144,80

- horní rozeta GARDA v černé barvě - 34/41,40
- komplet vložek třídy 6 v černé barvě - od 79/95,20
- šířka 1112 mm **+10%**
- výška 2175 mm **+10%**
- kukátko panoramatické - nerezová ocel 31/37,20; mosaz, antracit, černý mat 33/39,30

Doplňkové vybavení C-30:

- samozavírač s horní montáží nebo skrytý, elektromagnetický spínač značky DORMAKABA, magnet (zápustný),
- hliníkové dekory, nové vzory - str. 67
- změna barvy kliky GARDA na černou barvu - 10/12,40
- změna barvy horní rozety GARDA na černou barvu - 3/4,10
- změna barvy vložky třídy 6 na černou barvu - 21/24,80
- šířka 1112 mm **+10%**
- výška 2175 mm **+10%**
- změna barvy dubového prahu standard na černou, šedou nebo hnědou barvu - **bez doplátku** (str. 93)
- změna barvy hrany na barvu šedou, grafit nebo černou - 21/24,80
- kukátko panoramatické - nerezová ocel 31/37,20; mosaz, antracit, černý mat 33/39,30

* příplatek ke standardní výšce dveří

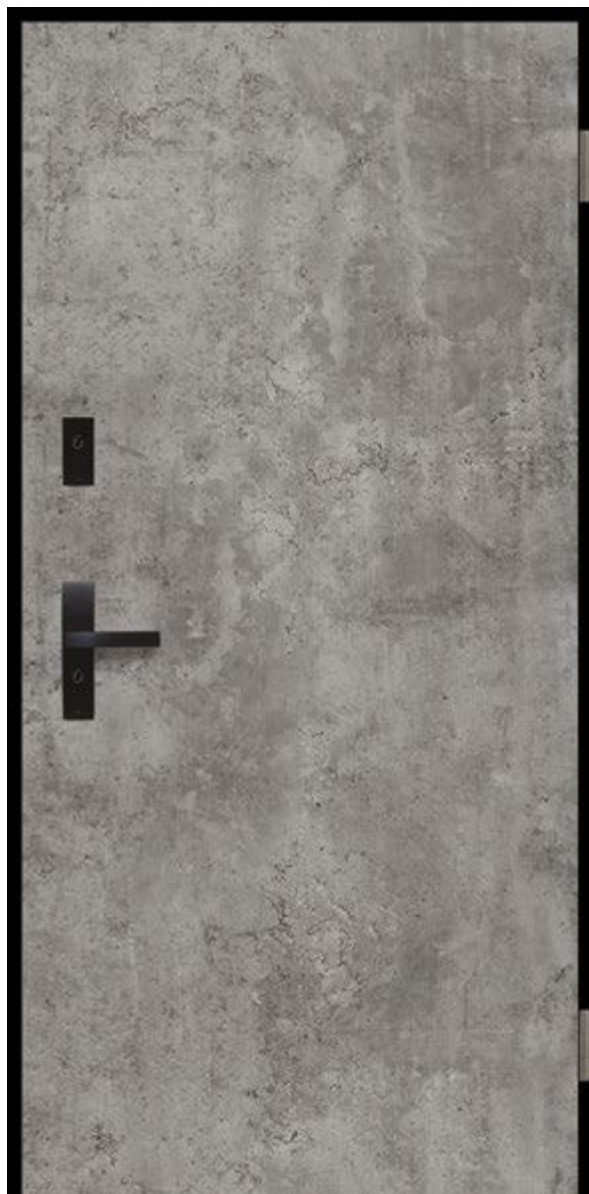
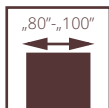

dveře RC4, vzor 00, pevná kovová zárubeň

BEZPEČNOSTNÍ POL-SKONE RC4

Vnitřní vchodové dveře z chodeb nebo schodišť např. do bytů v bytových domech nebo do místností v budovách občanské výstavby. Otvírání dovnitř i ven z místnosti.

Konstrukce křídla se skládá z **dřevěného rámu** obloženého dvěma HDF deskami. Výplň tvoří speciální konstrukce (vystužená ocelovými profily) POL-SKONE.

Tloušťka křídla 50 mm.

Zárubeň pevná kovová z plechu DC01 o tloušťce 1,5 mm, práh z nerezové oceli o tloušťce 1,5 mm.

Odolnost proti vloupání: třída RC4 nebo PN-EN 1627:2012 nebo **třída C** nebo PN-B-92270:1990

Zvuková neprůzvučnost: $R_w = 37$ dB, $D_1 - 35$, $D_2 - 30$

Mechanická odolnost: třída 4 nebo PN-EN 1192:2001

Mechanická trvanlivost: třída 5 nebo PN-EN 12400:2004

ITB-KOT-2019/0804 vydání 2



lišťový zámek



lišťový zámek



pant

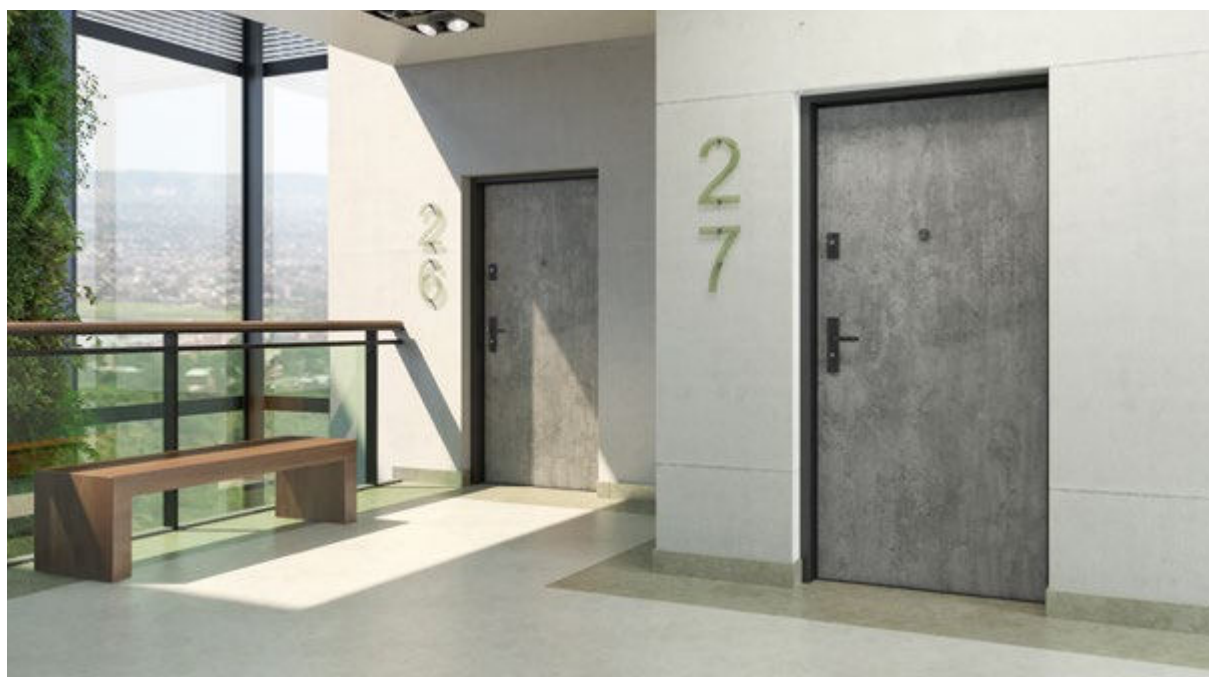

dveře RC4, vzor 00, pevná kovová zárubeň



EURO aktuální cena



CZK aktuální cena

RC4



ZÁRUBEŇ PEVNÁ KOVOVÁ

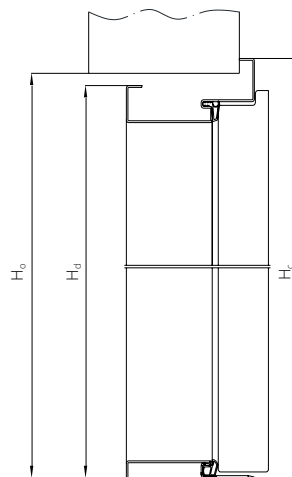
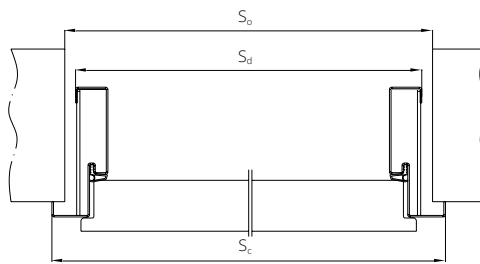

CENA KŘÍDLA	plně 00
ECO TOP	930/1116,00
UNI MAT PLUS	959/1150,80
HIGH TOP	976/1171,00
LAMINOVANÉ CPL 0,2 mm	976/1171,00
LAMISTONE CPL	976/1171,00
SILKSTONE	976/1171,00
STŘÍKANÉ (RAL 9003)*	1 017/1220,30
DÝHOVANÉ SKUPINA A	1 170/1403,60
DÝHOVANÉ SKUPINA B	1 288/1545,90
DÝHOVANÉ SKUPINA C	1 479/1774,30
SILKWOOD	1 479/1774,30
Zárubeň kovová pevná RC4 plech DC01 síla 1,5 mm	362/434,90
Práh z nerezové oceli o síle 1,5 mm	59/70,30

Cena křídla zahrnuje vložku a kliku. Uvedené technické parametry platí pro sestavu v provedení křídlo, kovový rám a práh z nerezové oceli. Pro splnění národního technického osvědčení je nutné zakoupit celou sadu dveří, tj. křídlo, kovový rám a práh z nerezové oceli.



práh z nerezové oceli

	šířka (mm)			výška (mm)		
	Sc	Sd	So	Hc	Hd	Ho
„80“	904	860	880	1966	1944	1954
„90“	1004	960	980	2066	2044	2054
„90 Plus“	1024	980	1000	2166	2144	2154
„100“	1104	1060	1080			

Barevné provedení kovových zárubní (str. 74)

*příplatek k základní bílé barvě (RAL 9003) podle barevných skupin RAL, NCS (str. 104)

Skupina I	Skupina II	Skupina III	Skupina IV	Skupina V
138/165,10	172/206,50	207/247,90	241/289,20	276/330,60

ROZMĚRY DVEŘÍ

Dveře s kovovou zárubní:
904x2066 mm, 1004x2066 mm, 1104x2066 mm
možnost výroby dveří v nestandardních výškách,
max. rozměr 1104x2166 mm.

ŠÍŘKA VSTUPU
Verze „90 Plus“ (šířka dveří umožňuje získat průchozí světlost min. 900 mm při otevření křídla pod úhlem 90 stupňů)
1024x2066 mm

POVRCHOVÁ ÚPRAVA KŘÍDLA

Povrch hladký stříkaný, dýhovaný, pokrytý laminátem CPL s tloušťkou od 0,2 do 0,7 mm, laminátem HPL s tloušťkou od 0,7 do 1,0 mm nebo fólií s imitací dřeva. K dispozici jsou dekorativní lišty.

ZÁRUBEŇ

Pevná kovová zhotovená z plechu DC01 o síle 1,5 mm stříkaná práškovou bílou barvou (RAL 9016 a RAL 9003),

šedou (RAL 7047), hnědou (RAL 8014), béžovou (RAL 1001), grafitovou (RAL 7024), černou (RAL 9005).

PŘÍSLUŠENSTVÍ A VYBAVENÍ

Standardní vybavení kompletu
- lištový zámek s pětibodovým zamykáním
- objektové panty, úhlově nastavitelné 3D - 2 ks
- trny proti vysazení - 5 ks
- komplet vložek třídy 6 v barvě nikl-mat
- klika a rozeta TORONTO značky Axa - barva stříbrná
- zárubeň pevná kovová zhotovená z plechu DC01 o síle 1,5 mm
362/434,90
- práh z nerezové oceli o tloušťce 1,5 mm - 59/70,30
- nelze použít skrytý samozavírač
Doplňkové vybavení
- povrch SILKSTONE CPL 0,5 mm 121/144,80
- příplatek za laminát CPL 0,5 mm*:
šíře „80“-„90“ - 55/66,20; šíře „90+“, „100“ - 62/74,50
- příplatek za laminát CPL 0,7 mm*:
šíře „80“-„90“ - 59/70,30; šíře „90+“, „100“ - 66/78,60

- příplatek za šířku 1104 mm +10%
- příplatek za výšku 2166 mm +10%
- změna barvy kliky TORONTO na černou barvu - 24/29,00
- změna barvy horní rozety TORONTO na černou barvu - 17/20,70
- změna barvy vložky třídy 6 na černou barvu - od 19/22,80
- dveřní zavírač, magnet (zápustný) - str. 91-94.
- změna barvy hrany na barvu šedou, grafit nebo černou - 21/24,80
- kukátko panoramatické - nerezová ocel 31/37,20; mosaz, antracit, černý mat 33/39,30

* příplatek ke standardní výšce dveří dveře

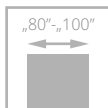

dveře RC4 EI30, vzor 00, zárubeň pevná kovová

RC4 EI30

POZOR! Pro splnění podmínek požární odolnosti by měl být použit dveřní zavírač splňující požadavky normy PN-EN 1154:1999/A1:2004/AC:2010.

Vnitřní vchodové dveře z chodeb nebo schodišť např. do bytů v bytových domech nebo do místností ve veřejných budovách. Křídlo je zhotoveno z dřevěného rámu obloženého dvěma HDF deskami. Výplň křídla tvoří speciální konstrukce POL-SKONE, založená na masivním dřevěném rámu vyztuženém dřevotřískovou deskou s ocelovými profily. Tloušťka křídla 50 mm.

Pevná kovová zárubeň je z plechu DC01 o tloušťce 1,5 mm. Práh je z nerezové oceli o tloušťce 1,5 mm.

Odolnost proti vloupání: třída RC4 nebo PN-EN 1627:2012
nebo **třída C** nebo PN-B-92270:1990
Požární odolnost - třída EI,30
Zvuková neprůzvučnost: **Rw= 37 dB, D₁-35, D₂-30**
Mechanická odolnost: **třída 4** nebo PN-EN 1192:2001
Mechanická trvanlivost: **třída 5** nebo PN-EN 16034: 2014
ITB-KOT-2019/0804 vydání 2
národní certifikát o užitečných vlastnostech číslo: **020-UWB-2815/W**



lišťový zámek



lišťový zámek



pant



dveře RC4 EI30, vzor 00, zárubeň pevná kovová



EURO aktuální cena



CZK aktuální cena



ZÁRUBEŇ PEVNÁ KOVOVÁ

	šířka (mm)		
	Sc	Sd	So
„80“	904	860	880
„90“	1004	960	980
„90 Plus“	1024	980	1000
„100“	1104	1060	1080

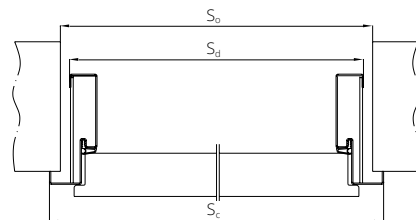

	výška (mm)		
	Hc	Hd	Ho
	1966	1944	1954
	2066	2044	2054
	2166	2144	2154

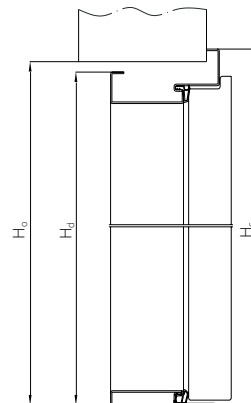

CENA KŘÍDLA	plné 00
ECO TOP	992/1190,50
UNI MAT PLUS	1 021/1225,20
HIGH TOP	1 021/1225,20
LAMINOVANÉ CPL 0,2 MM	1 038/1245,10
LAMISTONE CPL	1 038/1245,10
SILKSTONE	1 038/1245,10
STŘÍKANÉ (RAL 9003)*	1 079/1294,80
DÝHOVANÉ SKUPINA A	1 241/1489,20
DÝHOVANÉ SKUPINA B	1 360/1632,00
DÝHOVANÉ SKUPINA C	1 550/1860,00
SILKWOOD	1 550/1860,00

Cena křídla zahrnuje **vložku a kliku**. Uvedené technické parametry platí pro sestavu v provedení křídlo, kovový rám a práh z nerezové oceli. **Pro splnění národního technického osvědčení je nutné zakoupit celou sadu dveří, tj. křídlo, kovový rám a práh z nerezové oceli.**

*příplatek k základní bílé barvě (RAL 9003) podle barevných skupin RAL, NCS (str. 104)

Skupina I	Skupina II	Skupina III	Skupina IV	Skupina V
138/165,10	172/206,50	207/247,90	241/289,20	276/330,60

příplatek za CPL 0,5 mm, CPL 0,7 mm u dveří s povrchem CPL*

CPL 0,5 mm („60“ - „90“)	CPL 0,7 mm („60“ - „90“)	CPL 0,5 mm („90+“ - „110“)	CPL 0,7 mm („90+“ - „110“)
59/70,30	121/144,80	55/66,20	62/74,50

* příplatek ke standardní výšce dveří dveří



klika i rozeta Toronto v černé barvě

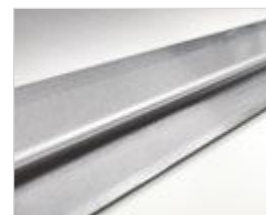

práh z nerezové oceli

ŠÍŘKA VSTUPU

Šířka 90 Plus - 1024x2066 mm.

Šířka dveří 1024 mm umožňuje získat průchozí světlost min. 900 mm při otevření křídla o 90°.

POVRCHOVÁ ÚPRAVA KŘÍDLA

Povrch hladký stříkaný, dýhovaný, pokrytý laminátem CPL s tloušťkou od 0,2 do 0,7 mm, laminátem HPL s tloušťkou od 0,7 do 1,0 mm nebo fólií s imitací dřeva.

K dispozici jsou ploché dekorativní prvky, zhotovené z ozdobných profilových lišt, hliníkové dekory (po konzultaci s obchodním oddělením).

ZÁRUBEŇ

Pevná kovová zhotovená z plechu DC01 o síle 1,5 mm stříkaná práškovou bílou barvou (RAL 9016 a RAL 9003), šedou (RAL 7047), hnědou (RAL 8014), béžovou (RAL 1001), grafitovou (RAL 7024), černou (RAL 9005).

Po konzultaci s obchodním oddělením lze zárubeň lakovat v nestandardních odstínech podle vzorníku RAL nebo NCS.

PŘÍSLUŠENSTVÍ A VYBAVENÍ

Standardní vybavení:

- lištový zámek s pětibodovým zamykáním
- objektové panty, úhlové nastavitelné 3D - 3 ks
- trny proti vysazení - 5 ks
- klika a rozeta Toronto značky Axa - barva stříbrná
- komplet vložek třídy 6 v barvě nikl-mat
- nehořlavé těsnění
- zárubeň pevná kovová zhotovená z plechu DC01 o síle 1,5 mm - 362/434,90
- práh z nerezové oceli o tloušťce 1,5 mm - 59/70,30
- nelze použít skrytý samozavírač

UPOZORNĚNÍ! Z důvodu splnění podmínek pro požární odolnost dveří musí být použit dveřní zavírač, který splňuje požadavky normy PN-EN 1154:1999/A1:2004/AC:2010

- povrch SILKSTONE CPL 0,5 mm 121/144,80
- příplatek za laminát CPL 0,5 mm*: šíře „80“-„90“ - 55/66,20; šíře „90+“-„100“ - 62/74,50
- příplatek za laminát CPL 0,7 mm*: šíře „80“-„90“ - 59/70,30; šíře „90+“-„100“ - 66/78,60
- dekory, dveřní zavírač, magnet (zápustný)
- přídržný magnet EMC 600 ALH - 172/206,90
- kukátko panoramatické - nerezová ocel 31/37,20; mosaz, antracit, černý mat 33/39,30
- změna barvy kliky TORONTO na černou barvu - 24/29,00
- změna barvy horní rozety TORONTO na černou barvu - 17/20,70
- změna barvy vložky třídy 6 na černou barvu - od 19/22,80
- hrana křídla v černé barvě, šedé nebo grafit - 21/24,80
- zavírač dveří s ramínkem, nebo s kluznou lištou - str. 91

Doplňkové vybavení:

ceník technických dveří | euro s DPH (20%) | SVK (cena bez DPH / cena s DPH)

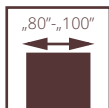

BEZPEČNOSTNÍ POL-SKONE RC3

UPOZORNĚNÍ! Proto, aby dveře splňovaly bezpečnostní parametry, musejí dveřní kliky splňovat minimálně 3. bezpečnostní třídu a cylindrické vložky minimálně 4. třídu bezpečnosti související s klíčem a minimálně 1. třídu odolnosti proti útoku podle normy PN-EN 1303:2015.

Vnitřní vchodové dveře z chodeb nebo schodišť např. do bytů v bytových domech nebo do místností v budovách občanské výstavby.

Konstrukce křídla se skládá z dřevěného rámu obloženého dvěma HDF deskami. Výplň tvoří speciální konstrukce POL-SKONE. Tloušťka křídla 50 mm.

- Odolnost proti vloupání **třída RC3** nebo PN-EN 1627:2012
- Zvuková neprůzvučnost - D1-30, D2-30, Rw=32 dB
- **4 třída mechanické odolnosti** PN-EN 1192:2001
- ITB -KOT-2018/0713 vydání 1

dveře RC3, vzor W0, zárubeň pevná dřevěná



dveře RC3, vzor W0, zárubeň dřevěná pevná



EURO aktuální cena



CZK aktuální cena

RC3



VZOR	dveře RC3 s dřevěnou zárubní
ECO TOP	667/800,70
UNI MAT PLUS	697/836,70
HIGH TOP	710/852,00
LAMINOVANÉ CPL 0,2 MM	753/903,70
LAMISTONE CPL	710/852,00
SILKSTONE	710/852,00
STŘÍKANÉ (RAL 9003)*	854/1025,40
DÝHOVANÉ SKUPINA A	983/1179,30
DÝHOVANÉ SKUPINA B	1 035/1241,80
DÝHOVANÉ SKUPINA C	1 087/1303,90
SILKWOOD	1 087/1303,90

*příplatek k základní bílé barvě (RAL 9003) podle barevných skupin RAL, NCS (str. 104)

Skupina I	Skupina II	Skupina III	Skupina IV	Skupina V
138/165,10	172/206,50	207/247,90	241/289,20	276/330,60



dubový práh



klika



horní rozeta



pant

ROZMĚRY DVEŘÍ

Zárubeň dřevěná pevná nebo nastavitelná:
1012x2075 mm, 980x2075 mm, 880x2075 mm,
1012x2000 mm, 980x2000 mm, 880x2000 mm,
1012x1950 mm, 980x1950 mm, 880x1950 mm.
max. šířka dveří „100“ 1112 mm, max. výška 2175 mm

ŠÍŘKA VSTUPU

šířka dveří "90 Plus" - 1032 mm.
Šířka dveří 1032 mm umožňuje získat průchozí světlost min. 900 mm při otevření křídla pod úhlem 90°.

POVRCHOVÁ ÚPRAVA KŘÍDLA

Povrch hladký stříkaný, dýhovaný, pokrytý laminátem CPL s tloušťkou od 0,2 do 0,7 mm, laminátem HPL s tloušťkou od 0,7 do 1,0 mm nebo fólií s imitací dřeva. K dispozici jsou ploché dekorativní prvky, zhotovené z ozdobných profilových lišt, hliníkové dekory (po konzultaci s obchodním oddělením).

ZÁRUBEŇ

Zárubeň stříkaná, dýhovaná, krytá laminátem CPL 0,15 mm nebo potažená fólií podle barevného provedení křídla.

Dřevěná pevná borovicová - volitelně s krycími lištami s oblou hranou.

Dřevěná nastavitelná s rozšiřovacími panely, rohovými obložkovými lištami a krycí lištou.

Volitelně: boční lišta o šířce 210 mm a tloušťce 16 mm (vertikální prvky) - str. 48 a 111.

PŘÍSLUŠENSTVÍ A VYBAVENÍ

Standardní vybavení:

- 4 čepové panty seřiditelné ve 3 směrech značky OTLAV
- lištový zámek značky FUHR s čtyřbodovým zamykáním (2 závory, 2 háky) na cylindrickou vložku s roztečí 92 mm
- trny proti vysazení - 5 ks
- dubový práh s ochrannou hliníkovou lištou proti nadměrnému provozu

Doplňkové vybavení:

- povrch SILKSTONE CPL 0,5 mm **121/144,80**
- příplatek za laminát CPL 0,5 mm*:
šíře „80“-„90“ - **55/66,20**; šíře „90+“-„100“ - **62/74,50**
- příplatek za laminát CPL 0,7 mm*:
šíře „80“-„90“ - **59/70,30**; šíře „90+“-„100“ - **66/78,60**
- dekory, samozavírač s horní montáží nebo skrytý, elektromagnetický spínač značky DORMAKABA, magnet (zápustný) - str. 91-94.

- změna dubového prahu za práh z nerezové oceli - **28/33,10**
- hliníkové dekory, nové vzory - str. 67
- klika GARDA v povrchové úpravě inox - **78/93,10**
- rozeta GARDA v barvě inox - **31/37,20**
- komplet vložek třídy 6 v barvě niki-mat - od **55/66,20**
- klika GARDA v černé barvě - **88/105,50**
- horní rozeta GARDA v černé barvě - **34/41,40**
- komplet vložek třídy 6 v černé barvě - od **72/86,90**
- šířka dveří „100“ 1112 mm **+10%**
- výška 2175 mm **+10%**
- změna barvy dubového prahu standard na černou, šedou nebo hnědou barvu - **bez doplatku** (str. 93)
- změna barvy hrany na barvu šedou, grafit nebo černou - **21/24,80**
- kukátko panoramatické - nerezová ocel **31/37,20**; mosaz, antracit, černý mat **33/39,30**

* příplatek ke standardní výšce dveří dveře

BEZPEČNOSTNÍ POL-SKONE

RC3 INVEST SR 37dB

UPOZORNĚNÍ! Proto, aby dveře splňovaly bezpečnostní parametry, musejí dveřní kliky splňovat minimálně 3. bezpečnostní třídu a cylindrické vložky minimálně 4. třídu bezpečnosti související s klíčem a minimálně 1. třídu odolnosti proti útoku podle normy PN-EN 1303:2015

Vnitřní vchodové dveře z chodeb nebo schodišť např. do bytů v bytových domech nebo do místností v budovách občanské výstavby.
Konstrukce křídla se skládá z dřevěného rámu obloženého dvěma HDF deskami. Výplň tvoří speciální konstrukce POL-SKONE. Tloušťka křídla 58 mm.
(RC3 INVEST SR 37dB)

RC3 INVEST SR 37dB

- Odolnost proti vloupání třída RC3 nebo PN-EN 1627:2021
- Zvuková neprůzvučnost - D1-30, D2-30, Rw=37 dB
- 4 třída mechanické odolnosti nebo PN-EN 1192:2001
- Mechanická trvanlivost: třída 5 nebo PN-EN 12400:2004
- Vyrobeno v souladu s PN-EN 14351-2:2018

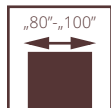

dveře RC3 INVEST 37dB, vzor W0, zárubeň pevná kovová



dveře RC3 INVEST SR 37dB, vzor W0, zárubeň pevná kovová



EURO aktuální cena



CZK aktuální cena

RC3 INVEST SR37dB



ZÁRUBEŇ PEVNÁ KOVOVÁ RC3 INVEST

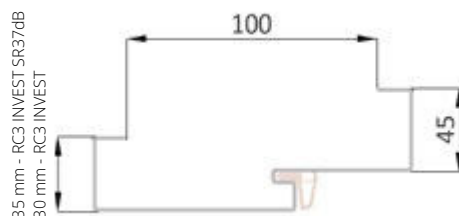

UPOZORNĚNÍ: NOVÁ ŠÍŘE LÍSTY

Pro dveře RC3 s kovovou zárubní je možné objednat kovovou zárubeň s elektrickým averzním zámekem BIRA ES 1 (symetrickým) - str. 91.

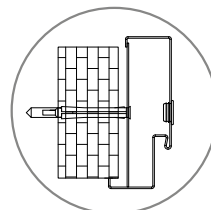

otvor pro upevnění kotvy ve středu profilu na čele zárubně

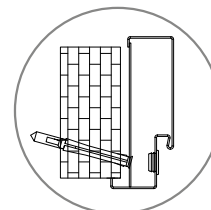

upevňovací otvor pro kotvu ve falcu zárubně

VZOR	dveře RC3 INVEST 37dB s kovovou zárubní
ECO TOP	998/1197,50
UNI MAT PLUS	1 017/1220,70
HIGH TOP	1 001/1200,80
LAMINOVANÉ CPL 0,2 MM	1 017/1220,70
LAMISTONE CPL	1 017/1220,70
SILKSTONE	1 017/1220,70
STRÍKANÉ (RAL 9003)*	1 128/1353,50
DÝHOVANÉ SKUPINA A	1 297/1556,70
DÝHOVANÉ SKUPINA B	1 341/1609,20
DÝHOVANÉ SKUPINA C,D	1 392/1670,90
SILKWOOD	1 392/1670,90

Barevné provedení kovových zárubní (str. 74).

*příplatek k základnímu odstínu bílá (RAL 9003) pro křídla s kovovou zárubní i křídla pro skupiny odstínů RAL, NCS (str. 104)

Skupina I	Skupina II	Skupina III	Skupina IV	Skupina V
138/165,10	172/206,50	207/247,90	241/289,20	276/330,60

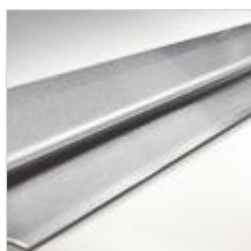

práh z nerezové oceli



klika



horní rozeta



pant RC3 INVEST

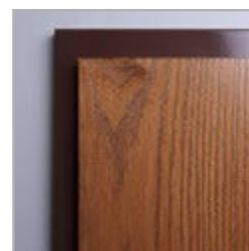

ocelová zárubeň

ROZMĚRY DVEŘÍ

RC3 INVEST 37dB
Zárubeň pevná kovová:
920x2080 mm, 1020x2080 mm
max. šířka dveří „100“ 1120 mm, max. výška 2180 mm

ŠÍŘKA VSTUPU

Šířka 90 Plus - 1040 mm.
Šířka dveří 1040 mm umožňuje získat průchozí světlost min. 900 mm při otevření křídla o 90°.

POVRCHOVÁ ÚPRAVA KŘÍDLA

Povrch hladký stríkaný, dýhovaný, pokrytý laminátem CPL s tloušťkou od 0,2 do 0,7 mm, laminátem HPL s tloušťkou od 0,7 do 1,0 mm nebo fólií s imitací dřeva.
K dispozici jsou ploché dekorativní prvky, zhotovené z ozdobných profilových lišt, hliníkové dekory (po konzultaci s obchodním oddělením).

ZÁRUBEŇ

Pevná kovová zhotovená z plechu DC01 o síle 1,5 mm stríkaná práškovou bílou barvou (RAL 9016 a RAL 9003), šedou (RAL 7047), hnědou (RAL 8014), béžovou (RAL 1001), grafitovou (RAL 7024),

černou (RAL 9005). Po konzultaci s obchodním oddělením lze zárubeň lakovat v nestandardních odstínech podle vzorníku RAL nebo NCS.

PŘÍSLUŠENSTVÍ A VYBAVENÍ

Standardní vybavení RC3 INVEST 37dB:

- ocelová zárubeň RC3 INVEST
- práh z nerezové oceli s těsněním
- trny proti vysazení - 4 ks
- nastavitelné čepové panty 3D - 2 ks
- lištový zámek zapuštěný s čtyřbodovým zamykáním (2 závory, 2 háky), rozteč 92 mm, barva stříbrná

Doplňkové vybavení:

- povrch SILKSTONE CPL 0,5 mm 121/144,80
- příplatek za laminát CPL 0,5 mm*:
šíře „80“/„90“ - 55/66,20; šíře „90+“/„100“ - 62/74,50
- příplatek za laminát CPL 0,7 mm*:
šíře „80“/„90“ - 59/70,30; šíře „90+“/„100“ - 66/78,60
- dekory, samozavírač s horní montáží nebo skrytý, elektromagnetický spínač značky DORMAKABA, magnet (zapustný) - str. 91-94.
- zpevnění kovové zárubně RC3 INVEST pro elektrozámeček averzní BIRA ES 1 - 28/33,10 + příplatek za elektrozámeček - str. 92
- hliníkové dekory, nové vzory - str. 67

- změna barvy kliky GARDA na černou barvu - 10/12,40
- změna barvy horní rozety GARDA na černou barvu - 3/4,10
- změna barvy vložky třídy 6 na černou barvu - 19/22,80
- šířka dveří „100“ +10%
- vyšší dveře o 100 mm +10%
- změna barvy hrany na barvu šedou, grafit nebo černou - 21/24,80
- kukátko panoramatické - nerezová ocel 31/37,20; mosaz, antracit, černý mat 33/39,30
- klika GARDA v povrchové úpravě inox (dveře RC3 INVEST 37dB) - 78/93,10
- rozeta GARDA v barvě inox (dveře RC3 INVEST 37dB) - 31/37,20
- komplet vložek v barvě inox (dveře RC3 INVEST 37dB) - od 59/70,30

* příplatek ke standardní výšce dveří dveře

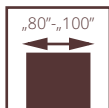

dveře RC3 INVEST, vzor W0, zárubeň pevná kovová

BEZPEČNOSTNÍ POL-SKONE RC3 INVEST

UPOZORNĚNÍ! Proto, aby dveře splňovaly bezpečnostní parametry, musejí dveřní kliky splňovat minimálně 3. bezpečnostní třídu a cylindrické vložky minimálně 4. třídu bezpečnosti související s klíčem a minimálně 1. třídu odolnosti proti útoku podle normy PN-EN 1303:2015.

Vnitřní vchodové dveře z chodeb nebo schodišť např. do bytů v bytových domech nebo do místností v budovách občanské výstavby.

Konstrukce křídla se skládá z dřevěného rámu obloženého dvěma HDF deskami. Výplň tvoří speciální konstrukce POL-SKONE. Tloušťka křídla 50 mm.

RC3 INVEST

- Odolnost proti vloupání **třída RC3** nebo PN-EN 1627:2012
- Zvuková neprůzvučnost - **D1-30, D2-30, Rw=32 dB**
- **4 třída mechanické odolnosti** PN-EN 1192:2001
- **ITB -KOT-2018/0713 vydání 1**

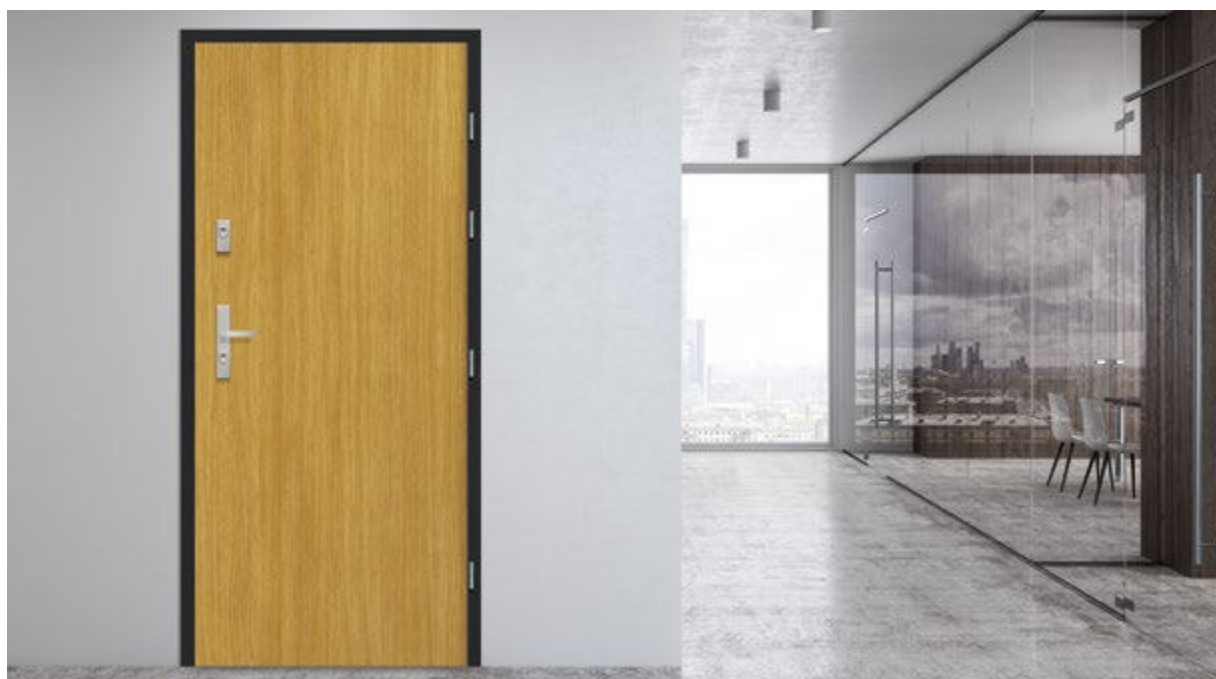

dveře RC3 INVEST, vzor W0, zárubeň pevná kovová



EURO aktuální cena



CZK aktuální cena

RC3 INVEST



ZÁRUBEŇ PEVNÁ KOVOVÁ RC3 INVEST

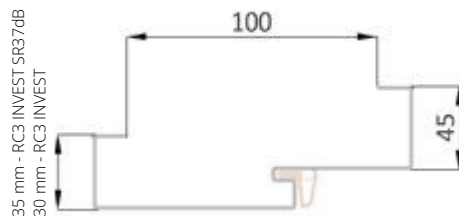

UPOZORNĚNÍ: NOVÁ ŠÍŘE LÍSTY

Pro dveře RC3 s kovovou zárubní je možné objednat kovovou zárubeň s elektrickým averzním zámkem BIRA ES 1 (symetrickým) - str. 91.

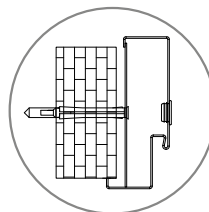

otvor pro upevnění kotvy ve středu profilu na čele zárubně

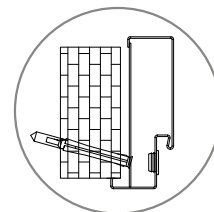

upevňovací otvor pro kotvu ve falcu zárubně

VZOR	dveře RC3 s kovovou zárubní
ECO TOP	863/1035,30
UNI MAT PLUS	908/1089,90
HIGH TOP	908/1089,90
LAMINOVANÉ CPL 0,2 MM	908/1089,90
LAMISTONE CPL	908/1089,90
SILKSTONE	908/1089,90
STŘÍKANÉ (RAL 9003)*	1 018/1221,10
DÝHOVANÉ SKUPINA A	1 170/1404,40
DÝHOVANÉ SKUPINA B	1 225/1470,20
DÝHOVANÉ SKUPINA C,D	1 280/1536,40
SILKWOOD	1 280/1536,40

Barevné provedení kovových zárubní (str. 74).

*příplatek k základnímu odstínu bílá (RAL 9003) pro křídla s kovovou zárubní i křídla pro skupiny odstínů RAL, NCS (str. 104)

Skupina I	Skupina II	Skupina III	Skupina IV	Skupina V
138/165,10	172/206,50	207/247,90	241/289,20	276/330,60

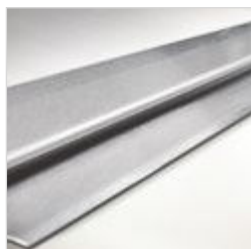

práh z nerezové oceli



klika



horní rozeta



pant RC3 INVEST

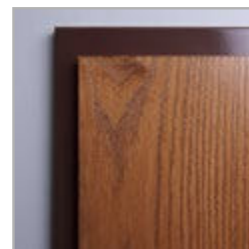

ocelová zárubeň

ROZMĚRY DVEŘÍ

RC3 INVEST

Zárubeň pevná kovová:

924x2077 mm, 1024x2077 mm
max. šířka dveří „100“ 1124 mm, max. výška 2177 mm

ŠÍŘKA VSTUPU

Šířka 90 Plus - 1044 mm.

Šířka dveří 1044 mm umožňuje získat průchozí světlost min. 900 mm při otevření křídla o 90°.

POVRCHOVÁ ÚPRAVA KŘÍDLA

Povrch hladký stříkaný, dýhovaný, pokrytý laminátem CPL s tloušťkou od 0,2 do 0,7 mm, laminátem HPL s tloušťkou od 0,7 do 1,0 mm nebo fólií s imitací dřeva.

K dispozici jsou ploché dekorativní prvky, zhotovené z ozdobných profilových lišt, hliníkové dekory (po konzultaci s obchodním oddělením).

ZÁRUBEŇ

Pevná kovová zhotovená z plechu DC01 o síle 1,5 mm stříkaná práškovou bílou barvou (RAL 9016 a RAL 9003), šedou (RAL 7047), hnědou (RAL 8014), béžovou (RAL 1001), grafitovou (RAL 7024),

černou (RAL 9005). Po konzultaci s obchodním oddělením lze zárubně lakovat v nestandardních odstínech podle vzorníku RAL nebo NCS.

PŘÍSLUŠENSTVÍ A VYBAVENÍ

Standardní vybavení RC3 INVEST:

- ocelová zárubeň RC3 INVEST
- práh z nerezové oceli
- lištový zámek zapuštěný s čtyřbodovým zamykáním (2 závory, 2 háčky), rozteč 92 mm, barva stříbrná
- čepové panty seřiditelné ve 3 směrech ve stříbrné barvě - 4 ks
- trny proti vysazení - 5 ks
- rozeta GARDA v barvě inox
- klika GARDA (rozteč 92 mm) v barvě inox
- komplet vložek třídy 6 v barvě nikel-mat

Doplňkové vybavení:

- povrch SILKSTONE CPL 0,5 mm 121/144,80
- příplatek za laminát CPL 0,5 mm*:
šíře „80“-„90“ - 55/66,20; šíře „90“-„100“ - 62/74,50
- příplatek za laminát CPL 0,7 mm*:
šíře „80“-„90“ - 59/70,30; šíře „90“-„100“ - 66/78,60
- dekory, samozavírač s horní montáží nebo skrytý, elektromagnetický spínač značky DORMAKABA, magnet (zápustný) - str. 91-94.

- zpevnění kovové zárubně RC3 INVEST pro elektrozámek averzní BIRA ES 1 - 28/33,10 + příplatek za elektrozámek - str. 91
- hliníkové dekory, nové vzory - str. 67
- změna barvy kliky GARDA na černou barvu - 10/12,40
- změna barvy horní rozety GARDA na černou barvu - 3/4,10
- změna barvy vložky třídy 6 na černou barvu - 19/22,80
- šířka dveří „100“ +10%
- vyšší dveře o 100 mm +10%
- změna barvy hrany na barvu šedou, grafit nebo černou - 21/24,80
- kukátko panoramatické - nerezová ocel 31/37,20; mosaz, antracit, černý mat 33/39,30
- klika GARDA v povrchové úpravě inox (dveře RC3 INVEST 37dB) - 78/93,10
- rozeta GARDA v barvě inox (dveře RC3 INVEST 37dB) - 31/37,20
- komplet vložek v barvě inox (dveře RC3 INVEST 37dB) - od 59/70,30

* příplatek ke standardní výšce dveří



BEZPEČNOSTNÍ POL-SKONE CERBER PLUS RC2

Vnitřní vchodové dveře z chodeb nebo schodišť např. do bytů v bytových domech nebo do místností v budovách občanské výstavby.

Dveře s dřevěnou zárubní pevnou, nastavitelnou nebo kovovou. Křídlo je vyrobeno z dřevěného rámu, který je obložen dvěma deskami HDF. Výplň tvoří děrovaná dřevotřísková, volitelně plná deska nebo speciální konstrukce POL-SKONE (verze 37 dB). Jmenovitá tloušťka křídla je 46 mm.

Zvuková neprůzvučnost:

třída D1 - 25, D2 - 25, **třída Rw=27 dB** (výplň tvoří děrovaná nebo plná dřevotřísková deska, dveře s prahem nebo padacím těsněním)

třída D1 - 30, D2 - 30, **třída Rw=37 dB** (výplň POL-SKONE, dveře s padacím těsněním)

třída D1 - 35, D2 - 30, **třída Rw=37 dB** (výplň POL-SKONE, dveře s prahem)

Odolnost proti vloupání: **třída RC2** nebo PN-EN 1627:2012

3 třída mechanické odolnosti PN-EN 1192:2001

ITB-KOT-2019/0742 vydání 1

dveře CERBER PLUS RC2, vzor 00, zárubeň pevná kovová



dveře CERBER PLUS RC2, vzor 00, zárubeň dřevěná nastavitelná jednostronníe



EURO aktuální cena



CZK aktuální cena



NASTAVITELNÁ ZÁRUBEŇ PRO VCHODOVÉ DVEŘE - str. 111

VERZE	plné 00		37 dB 00	
	s pevnou dřevěnou zárubní	s pevnou kovovou zárubní	s pevnou dřevěnou zárubní	s pevnou kovovou zárubní
ECO TOP	646/774,60	660/792,40	749/898,80	758/909,50
UNI MAT PLUS	697/836,30	709/850,80	800/960,40	807/968,70
HIGH TOP	697/836,30	709/850,80	800/960,40	807/968,70
LAMINOVANÉ CPL 0,2 MM	749/898,80	758/909,50	852/1022,10	856/1027,40
LAMISTONE CPL	697/836,30	709/850,80	800/960,40	807/968,70
SILKSTONE	697/836,30	709/850,80	800/960,40	807/968,70
STŘÍKANÉ (RAL 9003)*	852/1022,10	856/1027,40	955/1146,20	954/1145,40
DÝHOVANÉ SKUPINA A	957/1148,30	920/1104,00	1 073/1287,30	1 026/1230,60
DÝHOVANÉ SKUPINA B	1 015/1217,80	972/1166,90	1 131/1356,80	1 078/1293,50
DÝHOVANÉ SKUPINA C	1 073/1287,30	1 026/1230,60	1 189/1426,30	1 131/1356,80
SILKWOOD	1 073/1287,30	1 026/1230,60	1 189/1426,30	1 131/1356,80

CENA DVEŘÍ = CENA KŘÍDLA
+
CENA ZÁRUBNĚ
+
CENA PRAHU

ocelová zárubeň	267/320,70
dřevěný dubový práh	31/37,20

Uvedené technické parametry platí pro sestavu v podobě křídla, kovové zárubně a prahu. Pro splnění podmínek národního technického posouzení je nutné zakoupit celou sadu dveří, tj. křídlo, zárubeň a práh.

příplatek k základní bílé barvě (RAL 9003) podle barevných skupin vzorníku RAL, NCS (str. 104)

*standardní odstín křidel a dřevěných zárubní - bílá RAL 9003. Barevné provedení ocelových zárubní (str. 74)

Skupina I	Skupina II	Skupina III	Skupina IV	Skupina V
138/165,10	172/206,50	207/247,90	241/289,20	276/330,60



lišťový zámek



lišťový zámek



pant



dubový práh k dřevěné zárubni

ROZMĚRY DVEŘÍ

Dveře s dřevěnou pevnou nebo nastavitelnou zárubní :
895x2067 mm, 995x2067 mm, 895x2000 mm, 995x2000 mm,
895x1950 mm, 995x1950 mm
max. šířka 1095 mm, max. výška 2267 mm

Dveře s kovovou pevnou zárubní:

917x2078 mm, 1017x2078 mm, 917x2011 mm, 1017x2011 mm,
917x1961 mm, 1017x1961 mm
max. šířka 1117 mm, max. výška 2278 mm

ŠÍŘKA VSTUPU
Šířka 90 Plus - 1005x2067 mm.
Šířka dveří 1005 mm umožňuje získat průchozí světlost min. 900 mm při otevření křídla o 90°.

ŠÍŘKA VSTUPU
Šířka 90 Plus - 1027x2078 mm.
Šířka dveří 1027 mm umožňuje získat průchozí světlost min. 900 mm při otevření křídla o 90°.

POVRCHOVÁ ÚPRAVA KŘÍDLA

Povrch hladký stříkaný, dýhovaný, pokrytý laminátem CPL s tloušťkou od 0,2 do 0,7 mm, laminátem HPL s tloušťkou od 0,7 do 1,0 mm nebo fólií s imitací dřeva. K dispozici jsou ploché dekorativní prvky, zhotovené z ozdobných profilových lišt, hliníkové dekory.

ZÁRUBEŇ

Zárubeň stříkaná, dýhovaná, krytá laminátem CPL 0,15 mm nebo potažená fólií podle barevného provedení křídla.
Dřevěná pevná borovicová - volitelně s krycími lištami s oblou hranou.

Pevná kovová zhotovená z plechu DC01 o síle 1,5 mm stříkaná práškovou bílou barvou (RAL 9016 a RAL 9003), šedou (RAL 7047), hnědou (RAL 8014), béžovou (RAL 1001), grafitovou (RAL 7024), černou (RAL 9005). Po konzultaci s obchodním oddělením lze zárubeň lakovat v nestandardních odstínech podle vzorníku RAL nebo NCS.

Dřevěná nastavitelná s rozšiřovacími panely, rohovými obložkovými lištami a krycí lištou.

PŘÍSLUŠENSTVÍ A VYBAVENÍ

Standardní vybavení
Dveře s dřevěnou zárubní (pevnou nebo nastavitelnou)
- panty čepové nastavitelné - 3 ks
- lišťový zámek s čtyřbodovým zamykáním
- vyztužené protiplechy zámků (netýká se dveří s kovovou zárubní)
- trny proti vysazení - 3 ks
- kukátko Ø 15
- dubový práh s ochrannou hliníkovou lištou proti nadměrnému provozu (do dřevěné zárubně)
- dubový práh (pro kovovou zárubeň)
Doplňkové vybavení
- výplň z plně dřevotřískové desky - 71/84,80
- dekory hliníkové - str. 67 (netýká se verze 37dB)
- komplet vložek min. třídy 4
- kliky i rozety min. třídy 2
- padací těsnění (bez prahu) - 90/107,60
- profilační prvky - str. 47
- krytky na panty (1 ks):
bílá/hnědá - 3/4,10, chrom/nikl matná - 9/10,30,

- změna dubového prahu za práh z nerezové oceli (platí pro ocelové zárubně) - 28/33,10
- klika GARDA v černé barvě - 88/105,50
- klika GARDA v povrchové úpravě inox - 78/93,10
- horní rozeta GARDA v černé barvě - 34/41,40
- horní rozeta GARDA v povrchové úpravě inox - 31/37,20
- komplet vložek třídy 6 v černé barvě - 72/86,90
- komplet vložek třídy 6 v barvě nikl-mat - 55/66,20
- šířka 1095 mm **+10%** (zárubeň dřevěná)
- výška 2167 mm **+10%** (zárubeň dřevěná)
- výška 2267 mm **+20%** (zárubeň dřevěná)
- šířka 1117 mm **+10%** (zárubeň kovová)
- výška 2178 mm **+10%** (zárubeň kovová)
- výška 2278 mm **+20%** (zárubeň kovová)
- změna barvy hrany na barvu šedou, grafit nebo černou - 21/24,80
- kukátko panoramatické - nerezová ocel 31/37,20; mosaz, antracit, černý mat 33/39,30

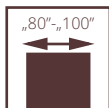

VCHODOVÉ VNITŘNÍ CERBER PLUS

Dveře s dřevěnou zárubní pevnou, nastavitelnou nebo kovovou. Křídlo je vyrobeno z dřevěného rámu, který je obložen dvěma deskami HDF. Výplň tvoří děrovaná dřevotřísková deska, volitelně plná deska nebo speciální konstrukce POL-SKONE (verze 37 dB). Jmenovitá tloušťka křídla je 46 mm.

Zvuková neprůzvučnost:

- třída D1 - 25, D2 - 25, třída $R_w=27$ dB (výplň tvoří děrovaná nebo plná dřevotřísková deska, dveře s prahem nebo padacím těsněním)
- třída D1 - 30, D2 - 30, třída $R_w=37$ dB (výplň POL-SKONE, dveře s padacím těsněním)
- třída D1 - 35, D2 - 30, třída $R_w=37$ dB (výplň POL-SKONE, dveře s prahem)
- 3 třída mechanické odolnosti PN-EN 1192:2001 ITB-KOT-2019/0742 vydání 1

dveře CERBER PLUS, vzor 00, zárubeň pevná dřevěná

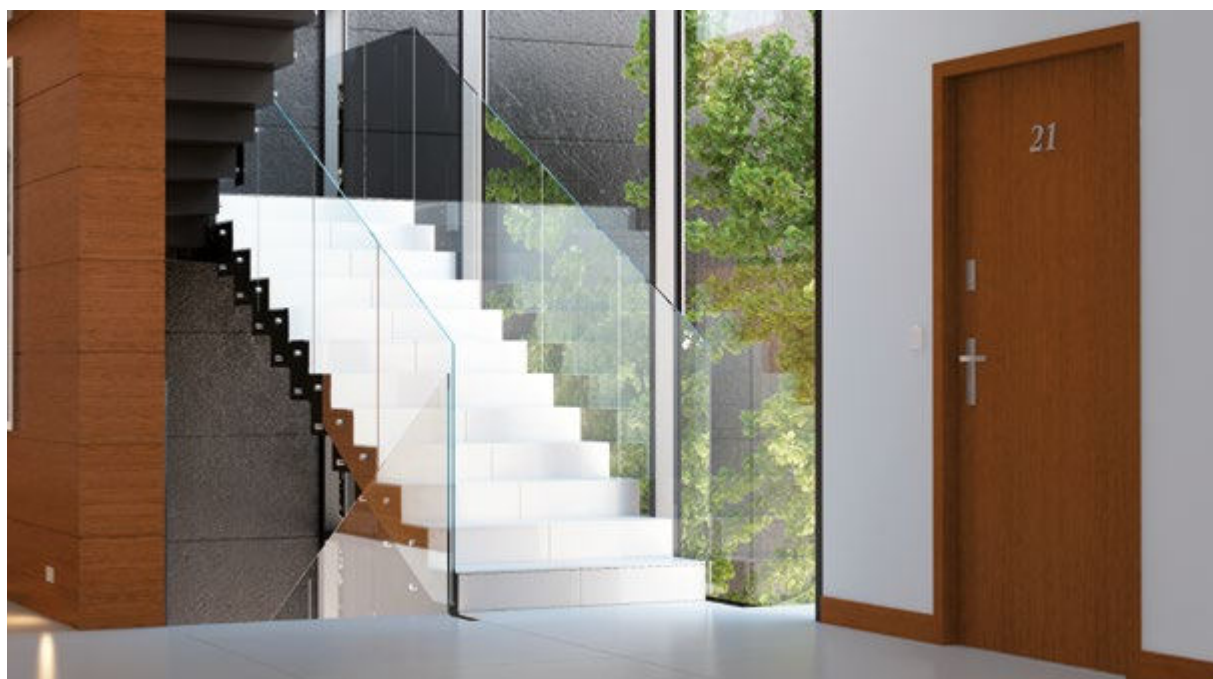

dveře CERBER PLUS, vzor 00, zárubeň dřevěná jednostranně nastavitelná



EURO aktuální cena



CZK aktuální cena

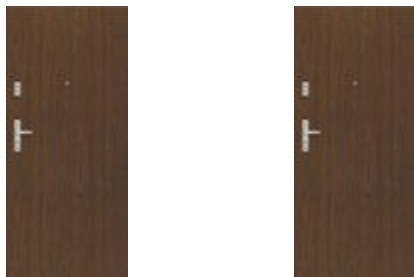

NASTAVITELNÁ ZÁRUBEŇ PRO VCHODOVÉ DVEŘE - str. 111

VERZE	plné 00		37 dB 00	
	s pevnou dřevěnou zárubní	s pevnou kovovou zárubní	s pevnou dřevěnou zárubní	s pevnou kovovou zárubní
ECO TOP	559/671,20	598/717,10	702/842,10	702/842,50
UNI MAT PLUS	600/720,00	637/764,30	741/889,20	739/887,20
HIGH TOP	600/720,00	637/764,30	741/889,20	739/887,20
LAMINOVANÉ CPL 0,2 MM	648/777,90	684/821,00	827/992,30	818/981,90
LAMISTONE CPL	600/720,00	637/764,30	741/889,20	739/887,20
SILKSTONE	600/720,00	637/764,30	741/889,20	739/887,20
STŘÍKANÉ (RAL 9003)*	712/854,90	747/896,30	881/1056,80	868/1041,90
DÝHOVANÉ SKUPINA A	745/893,80	803/963,30	1 013/1215,70	951/1141,20
DÝHOVANÉ SKUPINA B	808/969,90	866/1039,00	1 082/1298,50	1 012/1214,50
DÝHOVANÉ SKUPINA C	847/1016,30	904/1085,00	1 134/1360,60	1 058/1269,90
SILKWOOD	847/1016,30	904/1085,00	1 134/1360,60	1 058/1269,90

CENA DVEŘÍ = CENA KŘÍDLA
+
CENA ZÁRUBNĚ
+
CENA PRAHU

ocelová zárubeň	267/320,70
dřevěný dubový práh	31/37,20

Uvedené technické parametry platí pro sestavu v podobě křídla, kovové zárubně a prahu. Pro splnění podmínek národního technického posouzení je nutné zakoupit celou sadu dveří, tj. křídlo, zárubeň a práh.

*standardní odstín křídel a dřevěných zárubní – bílá RAL 9003. Barevné provedení ocelových zárubní (str. 74)

příplatek k základní bílé barvě (RAL 9003) podle barevných skupin vzorníku RAL, NCS (str. 104)

Skupina I	Skupina II	Skupina III	Skupina IV	Skupina V
138/165,10	172/206,50	207/247,90	241/289,20	276/330,60



klika



horní rozeta



horní rozeta



dubový práh

ROZMĚRY DVEŘÍ

Dveře s dřevěnou pevnou nebo nastavitelnou zárubní :
895x2067 mm, 995x2067 mm, 895x2000 mm, 995x2000 mm
895x1950 mm, 995x1950 mm
max. šířka dveří „100“ -1095 mm, max. výška 2267 mm

ŠÍŘKA VSTUPU
Šířka 90 Plus - 1005 mm.
Šířka dveří 1005 mm umožňuje získat průchozí světlost min. 900 mm při otevření křídla o 90°.

Dveře s kovovou pevnou zárubní:
917x2078 mm, 1017x2078 mm, 917x2011 mm, 1017x2011 mm, 917x1961 mm, 1017x1961 mm
max. šířka dveří „100“ -1117 mm, max. výška 2278 mm

ŠÍŘKA VSTUPU
Šířka 90 Plus - 1027 mm.
Šířka dveří 1027 mm umožňuje získat průchozí světlost min. 900 mm při otevření křídla o 90°.

POVRCHOVÁ ÚPRAVA KŘÍDLA

Povrch hladký stříkaný, dýhovaný, pokrytý laminátem CPL s tloušťkou od 0,2 do 0,7 mm, laminátem HPL s tloušťkou od 0,7 do 1,0 mm nebo fólií s imitací dřeva.
K dispozici jsou ploché dekorativní prvky, zhotovené z ozdobných profilových lišt, hliníkové dekory.

ZÁRUBEŇ

Zárubeň stříkaná, dýhovaná, krytá laminátem CPL 0,15 mm nebo potažená fólií podle barevného provedení křídla.
Dřevěná pevná borovicová - volitelně s krycími lištami s oblou hranou.

Dřevěná nastavitelná s rozšiřovacími panely, rohovými obložkovými lištami a krycí lištou.

Pevná kovová zhotovená z plechu DC01 o síle 1,5 mm stříkaná práškovou bílou barvou (RAL 9016 a RAL 9003), šedou (RAL 7047), hnědou (RAL 8014), béžovou (RAL 1001), grafitovou (RAL 7024), černou (RAL 9005). Po konzultaci s obchodním oddělením lze zárubně lakovat v nestandardních odstínech podle vzorníku RAL nebo NCS.

PŘÍSLUŠENSTVÍ A VYBAVENÍ

Standardní vybavení:
Dveře s dřevěnou zárubní
- čepové panty seřiditelné ve 3 směrech značky OTLAV - 3 ks
- dva nezávislé zámky s třemi trny na patentní vložku
- trny proti vysazení - 2 ks
- kukátko ø15
- dubový práh s ochrannou hliníkovou lištou proti nadměrnému provozu
- vyztužené protiplechy zámků

Dveře s kovovou zárubní
- čepové panty seřiditelné ve 3 směrech značky OTLAV - 3 ks
- dva nezávislé zámky s třemi trny na patentní vložku
- trny proti vysazení - 2 ks
- kukátko ø15
- dubový práh v barvě přírodní dub, černý, šedý a hnědý

Doplňkové vybavení:
- výplň z plně dřevotřískové desky - 71/84,80
- pant s funkcí zavírání (pouze pro dřevěnou zárubeň) - 26/31,00
- padací těsnění (bez prahu) - 90/107,60
- krytky na panty (1 ks):

bílá/hnědá - 3/4,10, chrom/nikl matná - 9/10,30
- změna dubového prahu za práh z nerezové oceli (platí pro ocelové zárubně) - 28/33,10
- hliníkové dekory, nové vzory - str. 67
- klika GARDA v povrchové úpravě inox - 78/93,10
- horní rozeta GARDA v povrchové úpravě inox - 31/37,20
- klika GARDA v černé barvě - 88/105,50
- horní rozeta GARDA v černé barvě - 34/41,40
- komplet vložek třídy 6 v černé barvě - 72/86,90
- komplet vložek třídy 6 v barvě nikl-mat - 55/66,20
- šířka 1095 mm +20% (zárubeň dřevěná)
- výška 2167 mm +10% (zárubeň dřevěná)
- výška 2267 mm +20% (zárubeň dřevěná)
- šířka 1117 mm +10% (zárubeň kovová)
- výška 2178 mm +10% (zárubeň kovová)
- výška 2278 mm +20% (zárubeň kovová)
- změna barvy hrany na barvu šedou, grafit nebo černou - 21/24,80
- kukátko panoramatické - nerezová ocel 31/37,20; antracit, černý mat 33/39,30
- profilační prvky - str. 47

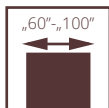

PROTIPOŽÁRNÍ POL-SKONE FALCOVÉ FR EI30

Systém POL-SKONE
se světlíky nebo bez světlíků

UPOZORNĚNÍ! Z důvodu splnění podmínek pro požární odolnost dveří musí být použit dveřní zavírač, který splňuje požadavky normy PN-EN 1154:1999/A1:2004/AC:2010, dveřní kliky, které splňují požadavky normy PN-EN 1906:2012 (min. třída B z hlediska požární odolnosti) a cylindrické vložky, které splňují požadavky normy PN-EN 1303:2015 (třída 1 z hlediska požární odolnosti).

Dveře jsou určeny k použití jako vnitřní vchodové dveře v bytových domech, budovách hromadného ubytování, občanské výstavby nebo průmyslových objektech, které v souladu s terminologií stanovenou v polské normě PN-B-91000:1996 tvoří otvorové výplně vnitřních stěn, mezi schodištěm nebo chodbou a místnostmi.

Křídlo ve falcovém provedení. Konstrukci křídla tvoří rám ze dřeva jehličnatých stromů oboustranně obložený HDF deskami. Výplň tvoří speciální konstrukce Pol-Skone. Jmenovitá tloušťka křídla je 50 mm, neprůzvučnost dveří činí $R_w = 32$ dB.

- Požární odolnost EI₂30
- neprůzvučnost
třída D₁ – 30, D₂ – 25, třída $R_w=32$ dB
- 3. třída mechanické odolnosti podle normy PN-EN 1192:2001

Certifikát shody:

jednokřídle český trh 204/C5/2020/080-023870
dvoukřídle český trh 204/C5/2020/080-023873
slovenský trh SK01-ZSV-0385 (FR EI 30)

dveře FR EI30, zárubeň pevná dřevěná

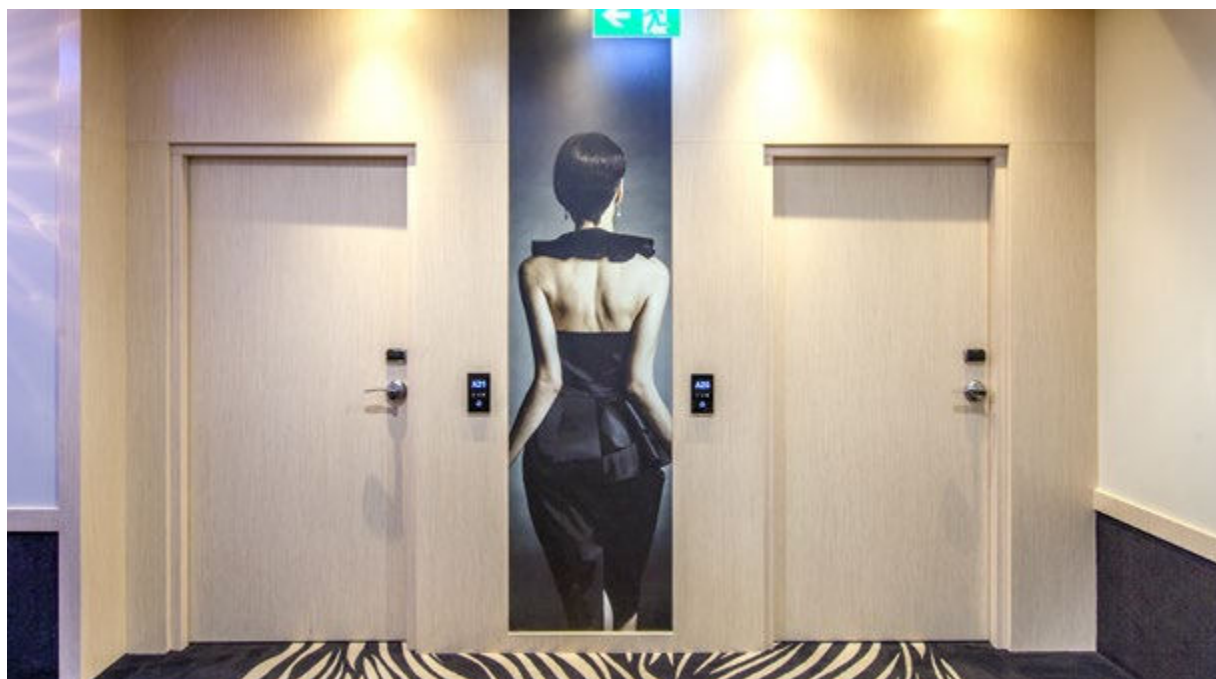

protipožární dveře FR EI30, zárubeň pevná dřevěná



EURO aktuální cena



CZK aktuální cena

FR EI30



VZOR	EI 30 SR 32	EI 30-1S
ECO TOP	697/836,70	1 357/1628,30
LAMINOVANÉ CPL 0,2 MM	812/974,10	1 495/1794,20
UNI MAT PLUS	731/876,80	1 388/1665,10
HIGH TOP	774/928,60	1 428/1713,50
LAMISTONE	774/928,60	1 428/1713,50
SILKSTONE	774/928,60	1 428/1713,50
STŘÍKANÉ (RAL 9003)*	966/1159,40	1 719/2062,80
DÝHOVANÉ SKUPINA A	1 062/1274,10	1 887/2263,90
DÝHOVANÉ SKUPINA B	1 119/1342,80	1 984/2381,00
DÝHOVANÉ SKUPINA C,D	1 176/1411,40	2 081/2497,20

Příklad hotelových zámků pro dveře FR EI30:

- série Signature nebo série Classic značky VingCard,
- série LE8P + klika s kontrolou vstupu série XS4 značky Salto,
- série LOB 5500 Adel, série LOB 8005, série LOB 8002, značky ASSA ABLOY Opening Solutions Poland S.A.;
- série HDL MF 20, série HDL MF 20 N, série HDL MF 65, značky Hartmann Tresore,
- série Be-Tech 6536M-65A, série Be-Tech Guardian RFID Elegant, série Be-Tech G1, značky Guangdong BeTech Security Systems Co. LTD,
- série Ilco 790 RFID, série Saflok RT, série Saflok Quantum RFID, značky Dormakaba,
- série Trillium, série Advance, značky Onity,

Výsledek akustické zkoušky pro systém FR EI30 Pol-Skone plně jednokřídlé dveře s bočním světlíkem je Rw(C, Ctr) = 32 (0;-1) dB.

Výsledek akustické zkoušky pro systém FR EI30 Pol-Skone prosklené s bočním světlíkem je Rw(C, Ctr) = 35 (0;-1) dB.



VZOR	EI 30-2	EI 30-2S	EI 30-3S
ECO TOP	1 407/1688,70	2 399/2878,80	2 040/2448,00
LAMINOVANÉ CPL	1 603/1924,10	2 399/2878,80	2 237/2684,70
UNI MAT PLUS	1 476/1771,40	2 463/2955,70	2 104/2524,60
HIGH TOP	1 530/1835,60	2 518/3021,90	2 136/2563,40
LAMISTONE	1 530/1835,60	2 518/3021,90	2 136/2563,40
SILKSTONE	1 530/1835,60	2 518/3021,90	2 136/2563,40
STŘÍKANÉ (RAL 9003)*	1 850/2219,60	3 043/3652,10	2 562/3074,90
DÝHOVANÉ SKUPINA A	2 031/2437,20	3 341/4009,70	2 813/3375,30
DÝHOVANÉ SKUPINA B	2 131/2557,70	3 508/4209,10	2 952/3542,50
DÝHOVANÉ SKUPINA C,D	2 238/2685,10	3 680/4416,00	3 102/3722,50

příplatek k základnímu odstínu bílá (RAL 9003) podle skupin odstínů RAL, NCS (str. 104)

Skupina I	Skupina II	Skupina III
138/165,10	172/206,50	207/247,90
Skupina IV	Skupina V	
241/289,20	276/330,60	

*standardní odstín křídel a dřevěných zárubní - bílá RAL 9003.

BOČNÍ A HORNÍ SVĚTLÍKY

	cena za 1 mb
ECO TOP	130/156,00
LAMINOVANÉ CPL	130/156,00
HIGH TOP	130/156,00
LAMISTONE	130/156,00
SILKSTONE	130/156,00
STŘÍKANÉ (RAL 9003)*	154/185,00
DÝHOVANÉ SKUPINA A	172/206,90
DÝHOVANÉ SKUPINA B	172/206,90
DÝHOVANÉ SKUPINA C	181/217,20

Boční a horní světličky v profilu dřevěné pevné zárubně

- požární odolnost EI30
- čiré protipožární sklo
- profil 100mm x 55mm
- maximální rozměr bočního světličky je 944mm x 2175mm
- maximální rozměr horního světličky je 2152mm x 425mm
- minimální délka jedné strany světličky je 300mm
- standardní výplň světličky je čiré ohnivzdorné sklo (m²) 572/686,90

Cena světličky = (cena 1bm profilu) x 2(A+B) + (cena 1m² skla) x (AxB)

ROZMĚRY DVEŘÍ

Zárubeň pevná dřevěná nebo nastavitelná 1012x2075 mm max. šíře „100“ - 1112 mm, max. výška 2175 mm

ŠÍŘKA VSTUPU
šířka dveří "90 Plus" - 1032 mm.
Šířka dveří 1032 mm umožňuje získat průchozí světlost min. 900 mm při otevření křídla pod úhlem 90°.

Rozměry dveří EI30 SR32 dřevěná zárubeň

700 = rozměr produktu Sd 812 x Hd 2025 do otvoru 840x2040 mm
800 = rozměr produktu Sd 912 x Hd 2025 do otvoru 940x2040 mm
900 = rozměr produktu Sd 1012 x Hd 2025 do otvoru 1040x2040 mm
1000 = rozměr produktu Sd 1112 x Hd 2025 do otvoru 1140x2040 mm
- příplatek plus +10% k ceně křídla 1000 mm

Dvoukřídlé dveře:

„30“+„90“* (1352 mm), „40“+„90“* (1452 mm), „50“+„90“* (1552 mm), „60“+„90“* (1652 mm), „70“+„90“ (1752 mm), „80“+„90“ (1852 mm), „90“+„90“ (1952 mm);
 *křídlo o šířky „30“, „40“, „50“, „60“ pouze ve verzi plně.
 max. šíře „100“+„100“ - 2152 mm, max. výška 2175 mm

POVRCHOVÁ ÚPRAVA KŘÍDLA

Povrch hladký stříkaný, dýhovaný, pokrytý laminátem CPL s tloušťkou od 0,2 do 0,7 mm, laminátem HPL s tloušťkou od 0,7 do 1,0 mm nebo fólií s imitací dřeva. K dispozici jsou ploché dekorativní prvky, zhotovené z ozdobných profilových lišt, hliníkové dekory.

ZASKLENÍ

Čiré sklo s požární odolností EI30. Dubový rám stříkaný, dýhovaný nebo krytý fólií v barvě podle odstínu křídla.

ZÁRUBĚŇ

Zárubeň stříkaná, dýhovaná, krytá laminátem CPL 0,15 mm nebo potažená fólií podle barevného provedení křídla.

Dřevěná pevná borovicová - volitelně s krycími lištami s oblou hranou.

Dřevěná nastavitelná s rozšiřovacími panely, rohovými obložkovými lištami a krycí lištou.

PŘÍSLUŠENSTVÍ A VYBAVENÍ

Standardní vybavení FR EI30:

- čepové panty seřiditelné ve 3 směrech
- zadlabací zámeček včetně patentní vložky
- padací těsnění

Doplňkové vybavení:

- dekorace, nerezové panely, hliníkové dekory
- elektromotorický zámeček EL560/EL561

- hotelové zámky
- samozavírač s horní montáží nebo skrytý
- přídatný zadlabávací zámeček
- dveřní elektrický zámeček averzní nebo reverzní
- magnet (zápustný)
- elektromagnetický spínač
- elektromagnetický senzor

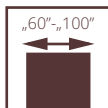

PROTIPOŽÁRNÍ POL-SKONE BEZFALCOVÉ FR EI30 SR

SYSTÉM POL-SKONE BEZ SVĚTLÍKU

POZOR! Aby byly splněny podmínky požární odolnosti, musí být pro dveře použity dveřní zavírače splňující požadavky normy PN-EN 1154:1999/A1:2004/AC:2010, kliky dveří splňující požadavky normy PN-EN 1906:2012 (min. třída B z hlediska požární odolnosti) a zámkové vložky splňující požadavky normy PN-EN 1303:2015 (třída B z hlediska požární odolnosti).

Dveře jsou určeny pro použití jako vnitřní vstupní dveře v obytných, veřejných bytových, veřejných a průmyslových budovách, které podle terminologie stanovené v normě PN-B-91000:1996 představují uzávěry otvorů ve vnitřních stěnách mezi schodištěm nebo chodbou a místnostmi.

Dveřní křídlo v bezfalcovém systému. Konstrukce křídla se skládá z rámu z měkkého dřeva oboustranně opláštěného deskami HDF. Výplň tvoří speciální konstrukce Pol-Skone. Jmenovitá tloušťka křídla je 57 mm.

- Požární odolnost EI₂30
- neprůzvučnost třída D₁ - 35, D₂ - 35, třída Rw=37 dB
- 3 třída mechanické odolnosti podle normy PN-EN 1192:2001
- ITB-KOT-2020/1370 vydání 1
- Národní certifikát o užitných vlastnostech číslo 020-UWB-1937/W

dveře FR EI30 SR, zárubeň pevná dřevěná

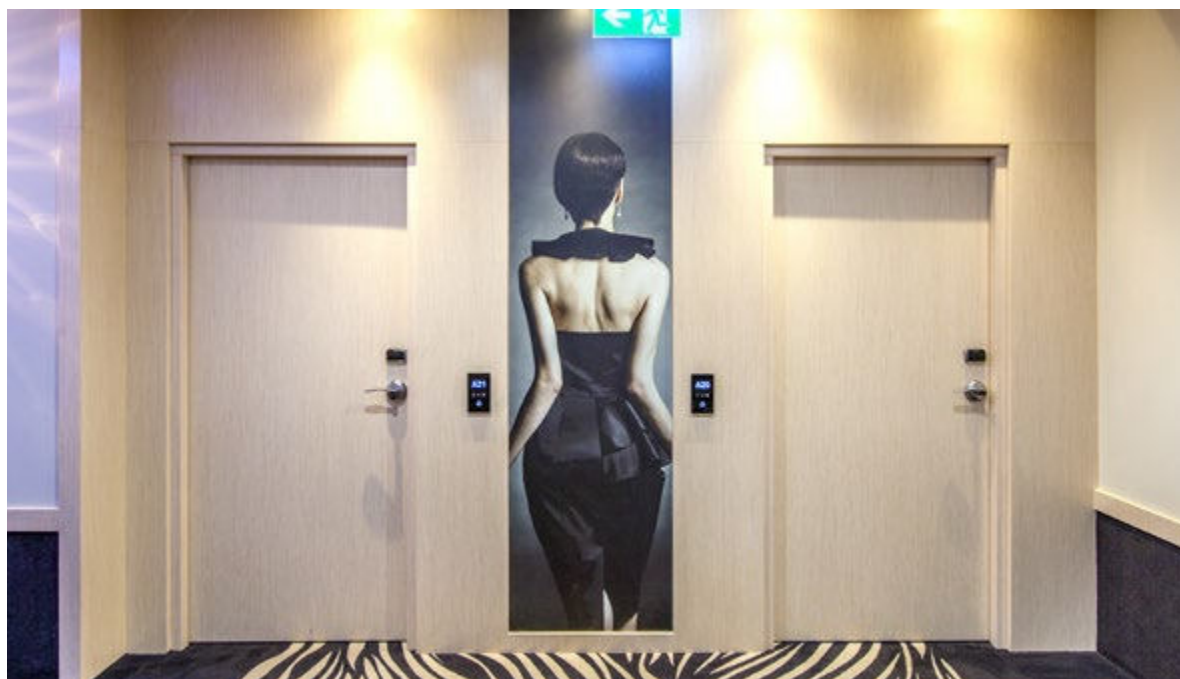

protipožární dveře FR EI30 SR, zárubeň pevná dřevěná



EURO aktuální cena



CZK aktuální cena

FR EI30 SR



VZOR	EI 30 SR
ECO TOP	1 070/1283,60
LAMINOVANÉ CPL 0,2	1 186/1423,40
LAMINOVANÉ CPL 0,5	1 256/1506,60
UNI MAT PLUS	1 102/1322,90
HIGH TOP	1 140/1367,60
LAMISTONE	1 140/1367,60
SILKSTONE	1 140/1367,60
SILKSTONE 0,5	1 290/1548,40
STŘÍKANÉ (RAL 9003)*	1 347/1616,30
STŘÍKANÉ (RAL 9005)	1 436/1722,60
DÝHOVANÉ SKUPINA A	1 479/1774,80
DÝHOVANÉ SKUPINA B	1 535/1841,80
DÝHOVANÉ SKUPINA C,D	1 591/1909,20

Příklad hotelových zámků pro dveře FR EI30 SR:

- série Signature nebo série Classic značky VingCard,
- série LE8P + klika s kontrolou vstupu série XS4 značky Salto,
- série LOB 5500 Adel, série LOB 8005, série LOB 8002, značky ASSA ABLOY Opening Solutions Poland S.A.;
- série HDL MF 20, série HDL MF 20 N, série HDL MF 65, značky Hartmann Tresore,
- série Be-Tech 6536M-65A, série Be-Tech Guardian RFID Elegant, série Be-Tech G1, značky Guangdong BeTech Security Systems Co. LTD,
- série Ilco 790 RFID, série Saflok RT, série Saflok Quantum RFID, značky Dormakaba,
- série Trillium, série Advance, značky Onity,

*standardní odstín křídla a dřevěných zárubní – bílá RAL 9003.

příplatek k základní bílé barvě (RAL 9003)

podle barevných skupin vzorníku RAL, NCS (str. 104)

Skupina I	Skupina II	Skupina III	Skupina IV	Skupina V
138/165,10	172/206,50	207/247,90	241/289,20	276/330,60

ROZMĚRY DVEŘÍ

Zárubeň pevná dřevěná nebo nastavitelná 1012x2075 mm
dveře jednokřídlé:
šířka „60“ - „100“ - 712 - 1112 mm, max. výška 2175 mm.

ŠÍŘKA VSTUPU

Verze "90 Plus" (šířka dveří umožňuje získat průchozí světlost min. 900 mm při otevření křídla pod úhlem 90 stupňů) 1072x2075 mm.

POVRCHOVÁ ÚPRAVA KŘÍDLA

Povrch hladký stříkaný, dýhovaný, pokrytý laminátem CPL s tloušťkou od 0,2 do 0,7 mm, laminátem HPL s tloušťkou od 0,7 do 1,0 mm nebo fólií s imitací dřeva. K dispozici jsou ploché dekorativní prvky, zhotovené z ozdobných profilových lišt, hliníkové dekory.

ZÁRUBEŇ

Zárubeň stříkaná, dýhovaná, krytá laminátem CPL 0,15 mm nebo potažená fólií podle barevného provedení křídla.

Dřevěná pevná borovicová – volitelně s krycími lištami s oblou hranou.

Dřevěná nastavitelná s rozšiřovacími panely, rohovými obložkovými lištami a krycí lištou.

PŘÍSLUŠENSTVÍ A VYBAVENÍ

Standardní vybavení FR EI30:

- 3 objektové panty typu OBX značky ECO SCHULTE
- zadlabací zámek včetně patentní vložky
- 2 padací těsnění

Doplňkové vybavení:

- dekorace, nerezové panely, hliníkové dekory
- elektromotorický zámek EL560/EL561
- hotelové zámky
- samozavírač s horní montáží nebo skrytý
- přídatný zadlabávací zámek
- dveřní elektrický zámek averzní nebo reverzní
- magnet (zápustný)
- elektromagnetický spínač
- elektromagnetický senzor
- paniková hrazda se zařezovaným nebo povrchovým zámkem
- šíře „100“ +10%
- výška 2175 mm +10%

PROTIPOŽÁRNÍ EVAKUAČNÍ

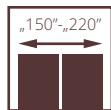
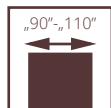

dveře FR EI30, zárubeň pevná dřevěná

Dveře FR EI30 SR32

(jedno i dvoukřídlé s dřevěnou zárubní, plné nebo prosklené)

- Požární odolnost - EI₃₀
- Zvuková neprozvučnost třída D₁ - 30, D₂ - 25, třída Rw=32 dB
- 3 třída mechanické odolnosti podle normy PN-EN 1192:2001
- ITB-KOT-2020/1370 vydání 1
- Národní certifikát o užitných vlastnostech číslo 020-UWB-1937/W

Dveře EI30 Plus systému Halspan

(jedno i dvoukřídlé s kovovou zárubní, plné nebo prosklené)

- Požární odolnost - EI₃₀
- Zvuková neprůzvučnost:
- Dveře jednokřídlé - třída D₁ - 30, D₂ - 25, třída Rw=32 dB
- Dveře dvoukřídlé třída D₁ - 25, D₂ - 25, třída Rw=27 dB
- 3 třída mechanické odolnosti podle normy PN-EN 1192:2001
- ITB-KOT-2018/0407 vydání 1
- Národní certifikát o užitných vlastnostech číslo 020-UWB-2695/W

Dveře EI60 Plus systému Halspan

(jedno i dvoukřídlé s kovovou zárubní, plné nebo prosklené)

- Požární odolnost - EI₆₀
- Zvuková neprozvučnost
- Dveře jednokřídlé třída D₁ - 30, D₂ - 25, třída Rw=32 dB
- Dveře dvoukřídlé třída D₁ - 25, D₂ - 25, třída Rw=32 dB
- 3 třída mechanické odolnosti podle normy PN-EN 1192:2001
- ITB-KOT-2018/0407 vydání 1
- Národní certifikát o užitných vlastnostech číslo 020-UWB-2695/W



protipožární dveře FR EI30, zárubeň pevná dřevěná



EURO aktuální cena



CZK aktuální cena

**cena evakuačních protipožárních dveří systému Pol-Skone =
cena dveří protipožárních systému Pol-Skone
+ cena panikové hrazdy DORMAKABA PHA 2000 (str. 92)
+ cena objektových pantů OBX (str. 94)**

**cena evakuačních protipožárních dveří EI30 PLUS, EI60 PLUS =
cena dveří protipožárních EI30 PLUS, EI60 PLUS
+ cena panikové hrazdy DORMAKABA PHA 2000 (str. 92)
+ cena objektových pantů OBX (str. 94)**

ŠÍŘKA VSTUPU
šířka dveří "90 Plus" umožňuje získat průchozí světlost min. 900 mm při otevření křídla pod úhlem 90°.

ROZMĚRY DVEŘÍ

Dveře FR EI30 SR32, falcový systém
dveře jednokřídlé:
šíře „90“ - „100“ - 1012 - 1112 mm, max. výška 2175 mm
Verze "90 Plus" (šířka dveří umožňuje získat průchozí světlost min. 900 mm při otevření křídla pod úhlem 90 stupňů)
šíře 1032 mm.
dveře dvoukřídlé:
šíře „90+60“ - „100+100“ - 1653 - 2153 mm, max. výška 2175 mm.

Dveře EI30 Plus systému Halspan, falcový systém
zárubeň pevná kovová
dveře jednokřídlé:
šíře „90“ - „110“ - 1004 - 1204 mm, max. výška 2271 mm.
Verze "90 Plus" (šířka dveří umožňuje získat průchozí světlost min. 900 mm při otevření křídla pod úhlem 90 stupňů)
šíře 1024 mm.
dveře dvoukřídlé:
šíře „90+60“ - „110+110“ - 1642 - 2342 mm, max. výška 2271 mm.
ocelová zárubeň nastavitelná
dveře jednokřídlé:
šíře „90“ - „110“ - 1024 - 1224 mm, max. výška 2281 mm.
Verze "90 Plus" (šířka dveří umožňuje získat průchozí světlost min. 900 mm při otevření křídla pod úhlem 90 stupňů)
šíře 1044 mm.
dveře dvoukřídlé:
šíře „90+60“ - „110+110“ - 1662 - 2362 mm, max. výška 2281 mm.

Dveře EI60 Plus systému Halspan, falcový systém
ocelová zárubeň pevná.
dveře jednokřídlé:
šíře „90“ - „110“ - 1004-1204 mm, max. výška 2271 mm.
Verze "90 Plus" (šířka dveří umožňuje získat průchozí světlost min. 900 mm při otevření křídla pod úhlem 90 stupňů)
šíře 1024 mm.
dveře dvoukřídlé plně:
šíře „90+60“ - „110+110“ - 1642-2342 mm, max. výška 2271 mm.
dveře dvoukřídlé prosklené: „90+60“ - „100+100“ - 1642-2142 mm, max. výška 2271 mm.
ocelová zárubeň nastavitelná.
dveře jednokřídlé:
šířka „90“ - „110“ - 1024-1224 mm, max. výška 2281 mm.
Verze "90 Plus" (šířka dveří umožňuje získat průchozí světlost min. 900 mm při otevření křídla pod úhlem 90 stupňů)
šíře 1044 mm.
dveře dvoukřídlé plně:
šíře „90+60“ - „110+110“ - 1662 - 2362 mm, max. výška 2281 mm.
dveře dvoukřídlé prosklené: „90+60“ - „100+100“ - 1662-2162 mm, max. výška 2281 mm.

POVRCHOVÁ ÚPRAVA KŘÍDLA

Povrch hladký stříkaný, dýhovaný, pokrytý laminátem CPL s tloušťkou od 0,2 do 0,7 mm, laminátem HPL s tloušťkou od 0,7 do 1,0 mm nebo fólií s imitací dřeva. K dispozici jsou ploché dekorativní prvky, zhotovené z ozdobných profilových lišt, hliníkové dekory.

ZASKLENÍ

Průhledné sklo s požární odolností EI30 nebo EI60. Rám stříkaný, dýhovaný nebo fólie odpovídající barvě křídla.

ZÁRUBEŇ

Zárubeň stříkaná, dýhovaná, krytá laminátem CPL 0,15 mm nebo potažená fólií podle barevného provedení křídla.
Dřevěná pevná borovicová – volitelně s krycími lištami s oblou hranou.

Dřevěná nastavitelná s rozšiřovacími panely, rohovými obložkovými lištami a krycí lištou.
Kovová pevná nebo nastavitelná EI30 PLUS nebo EI60 PLUS

PŘÍSLUŠENSTVÍ A VYBAVENÍ

Standardní vybavení FR EI30 SR32:
- 3 objektové panty typu OBX značky Eco Schulte
- paniková hrazda povrchová PHA 2000 značky Dormakaba (str. 92)
- padací těsnění

Standardní vybavení EI30 Plus systému Halspan:
- 3 nebo 4 čepové panty seřiditelné ve 3 směrech EXACTA 495 ø16 značky OTLAV;
- dveře jednokřídlé - paniková hrazda povrchová PHA 2000 značky Dormakaba nebo paniková hrazda se zapuštěným zámkem PHA 2500 značky Dormakaba;
- dveře dvoukřídlé - paniková hrazda povrchová PHA 2000 značky Dormakaba;
- padací těsnění

Standardní vybavení EI60 Plus systému Halspan:
- 4 čepové panty seřiditelné ve 3 směrech EXACTA 495 ø16 značky OTLAV;
- dveře jednokřídlé - paniková hrazda povrchová PHA 2000 značky Dormakaba nebo paniková hrazda se zapuštěným zámkem PHA 2500 značky Dormakaba;
- dveře dvoukřídlé - paniková hrazda povrchová PHA 2000 značky Dormakaba;
- padací těsnění.

Doplňkové vybavení:

Dveře FR EI30 SR32
- dekory hliníkové, magnet (zápustný), dveřní zavírač
Dveře EI30 Plus systému Halspan
- dekory hliníkové, dveřní zavírač
Dveře EI60 Plus systému Halspan
- dekory hliníkové, dveřní zavírač

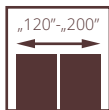
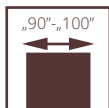

VNITŘNÍ ZESÍLENÉ G46

Investiční dveře uzpůsobené pro kryté zavírače (jednokřídlé dveře), elektrické zavírače s kabelovým vstupem a poloautomatická zástrč spolupracující se zavírači vybavenými řízením sekvence zavírání (dvoukřídlé dveře).

Dveřní křídlo ve falcovém systému. Konstrukci křídla tvoří rám z jehličnatého dřeva oboustranně obložený deskami HDF. Výplň je vyrobena z plných nebo dutinkových desek. Jmenovitá tloušťka křídla je 46 mm.

dveře G46, zárubeň pevná dřevěná



dveře G46, zárubeň pevná dřevěná



EURO aktuální cena



CZK aktuální cena

**CENA INTERIÉROVÝCH JEDNOKŘÍDLÝCH VYZTUŽENÝCH DVEŘÍ G46:
CENA PLOCHÉHO PLNÉHO KŘÍDLA FALCOVÝ SYSTÉM + VÝPLŇ Z DĚROVANÉ DESKY + CENA ZÁRUBNĚ + 15 %**

**CENA INTERIÉROVÝCH DVOUKŘÍDLÝCH VYZTUŽENÝCH DVEŘÍ G46
2 x CENA PLOCHÉHO PLNÉHO KŘÍDLA FALCOVÝ SYSTÉM
+ VÝPLŇ Z DĚROVANÉ DESKY + CENA ZÁRUBNĚ PRO DVOUKŘÍDLOVÉ DVEŘE + 15 %**

ROZSAH REGULACE ZÁRUBNĚ DIN G46

Symbol	Rozsah regulace (mm)
ZU1	77-87
ZU2	87-112
ZU3	112-132
ZU4	132-152
ZU5	152-172
ZU6	172-192
ZU7	192-212
ZU8	212-232
ZU9	232-252
ZU10	252-272
ZU11	272-292
ZU12	292-312

**V PŘÍPADĚ POUŽITÍ KRYTÝCH NEBO SVRCHNÍCH DVEŘNÍCH ZAVÍRAČŮ JE NUTNÉ
OBJEDNAT 4 KUSY PANTŮ PRO ŠÍŘKU DVEŘÍ „90“-„100“**

ROZMĚRY DVEŘÍ	Dveře G46, dveře jednokřídlé	Dveře G46, dveře dvoukřídlé
	zárubeň nastavitelná DIN: „100“ - max. šířka 1046, max. výška 2243 mm zárubeň pevná ocelová FD12: „100“ - max. šířka 1097, max. výška 2268 mm	zárubeň nastavitelná DIN: „100“+„100“ - max. šířka 2080, max. výška 2243 mm zárubeň pevná ocelová FD12: „100“+„100“ - max. šířka 2131, max. výška 2268 mm

POVRCHOVÁ ÚPRAVA KŘÍDLA	Povrch hladký stříkaný, dýhovaný, krytý laminátem CPL s tloušťkou od 0,2 do 0,7 mm, laminátem HPL s tloušťkou od 0,7 do 1,0 mm nebo fólií s imitací dřeva. K dispozici jsou ploché dekorativní prvky, zhotovené z ozdobných profilových lišt, hliníkové dekory.
-------------------------	---

ZÁRUBEŇ	Zárubeň stříkaná, dýhovaná, krytá laminátem CPL 0,15 mm nebo potažená fólií podle barevného provedení křídla. Nastavitelná systém DIN – zhotovená z MDF o tloušťce 22mm. Pevná ocelová FD12 vyrobená z ocelového plechu v tloušťce 1,5 mm, s těsněním v drážce. Obložková ocelová vyrobená z plechu v tl. 1,5 mm.	Zárubeň standardně práškově stříkaná v bílé barvě (RAL 9016 a RAL 9003), šedé (RAL 7047), hnědé (RAL 8014), béžové (RAL 1001), grafitové (RAL 7024), černé (RAL 9005). Po konzultaci s obchodním oddělením lze zárubně lakovat v nestandardních odstínech podle vzorníku RAL nebo NCS.
---------	---	--

PŘÍSLUŠENSTVÍ A VYBAVENÍ	<p>Standardní vybavení:</p> <ul style="list-style-type: none"> - děrovaná dřevotřísková deska dveře s obložkovou zárubní DIN - 3 čepové panty nastavitelné typ K nebo volitelné 3 panty trojdílné typ T - zámek se střelkou a závorou na patentní vložku nebo klíč dveře s kovovou zárubní FD12 - 3 trojdílné panty typ T - zámek se střelkou a závorou na patentní vložku nebo klíč - bez možnosti větracích mřížek a větracích pouzder. 	<p>Doplňkové vybavení:</p> <ul style="list-style-type: none"> - skrytý dveřní zavírač Dormakaba ITS 96 2-4 nebo Geze Boxer 2-4 - svrchní dveřní zavírač - přídatný zámek zadlabavací nebo povrchový - elektromagnetický spínač - padací těsnění - 90/107,60 - výztuž pod dveřní zavírač - 10/12,40 - výplň z plně dřevotřískové desky - 71/84,80 - elektrozámek averzní nebo reverzní s kabelovou průchodkou - ventilační seřiznutí, ventilační spára nebo panel s větrací plochou Dodatečně do dvoukřídlých dveří - elektrický otvírač averzní nebo reverzní s kabelovou propustkou - poloautomatické stavěče dveří - svrchní dveřní zavírač s regulací pořadí zavírání
--------------------------	--	---

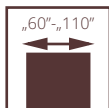

PROTIPOŽÁRNÍ POL-SKONE FR EI30 SR42

SYSTÉM POL-SKONE BEZ NADSVĚTLÍKU

POZOR! Aby byly splněny podmínky požární odolnosti, musí být pro dveře použity dveřní zavírače splňující požadavky normy PN-EN 1154:1999/A1:2004/AC:2010, kliky dveří splňující požadavky normy PN-EN 1906:2012 (min. třída B z hlediska požární odolnosti) a zámkové vložky splňující požadavky normy PN-EN 1303:2015 (třída B z hlediska požární odolnosti).

Dveře jsou určeny pro použití jako vnitřní vstupní dveře v obytných, komunálních, veřejných a průmyslových budovách, které v souladu s terminologií stanovenou v normě PN-B-91000:1996 představují uzávěry otvorů ve vnitřních stěnách mezi schodištěm nebo chodbou a místnostmi.

Dveřní křídlo ve falcovém systému. Konstrukce křídla se skládá z rámu z jehličnatého dřeva oboustranně obloženého deskami HDF. Výplň tvoří speciální konstrukce Pol-Skone.

- Požární odolnost EI₂30 (FR EI30 SR42 DM)
- Požární odolnost EI₁30 (FR EI30 SR42)
- Kouřotěsnost - třída S_a, S₂₀₀ (FR EI30 SR42 DM)
- Neprozvučnost
třída D₁ - 40, D₂ - 35, třída Rw=42 dB
- 3. třída mechanické odolnosti podle normy PN-EN 1192:2001
- ITB-KOT-2020/1370 vydání 1.
- Národní certifikát o užitných vlastnostech číslo 020-UWB-1937/W

dveře FR EI30 SR42 DM, zárubeň pevná dřevěná

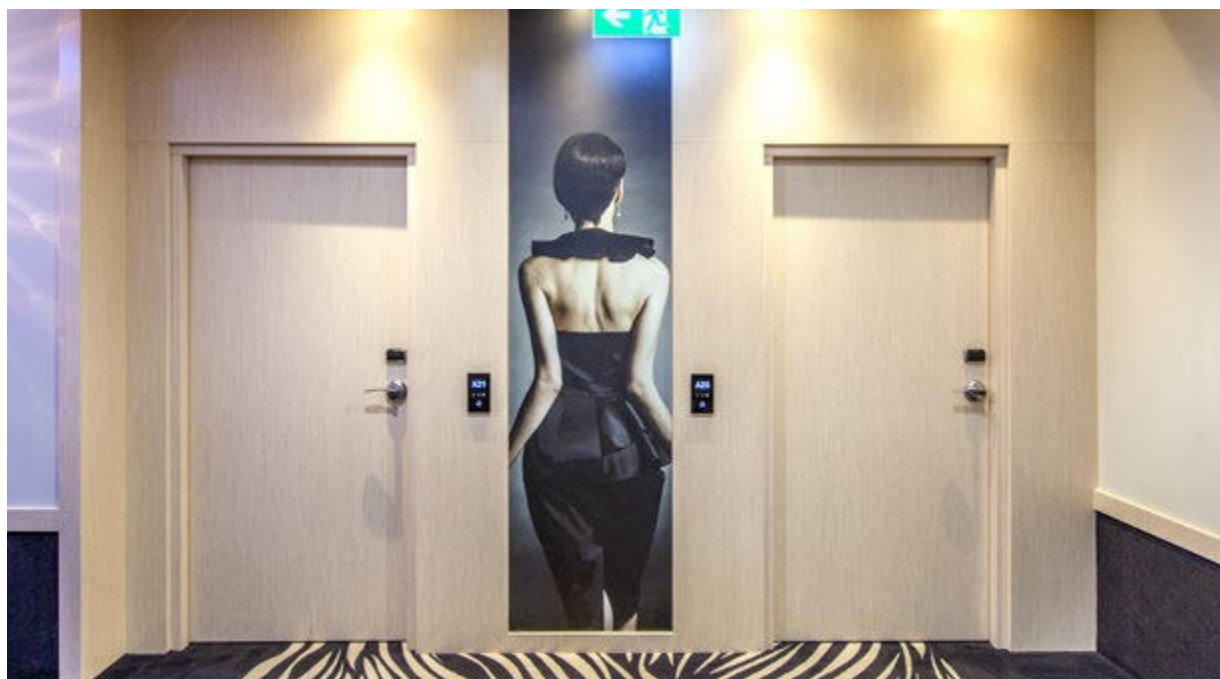

protipožární dveře FR EI30 SR 42 DM, zárubeň pevná dřevěná



EURO aktuální cena



CZK aktuální cena

FR EI30 SR42



VZOR	FR EI 30 SR 42	FR EI 30 SR 42 DM
ECO TOP	1 070/1284,00	1 070/1284,00
LAMINOVANÉ CPL 0,2	1 191/1429,70	1 191/1429,70
LAMINOVANÉ CPL 0,5	1 264/1517,00	1 264/1517,00
UNI MAT PLUS	1 104/1324,60	1 104/1324,60
HIGH TOP	1 143/1371,70	1 143/1371,70
LAMISTONE	1 143/1371,70	1 143/1371,70
SILKSTONE	1 143/1371,70	1 143/1371,70
SILKSTONE 0,5	1 301/1561,20	1 301/1561,20
STŘÍKANÉ (RAL 9003)*	1 357/1628,70	1 357/1628,70
STŘÍKANÉ (RAL 9005)	1 450/1740,00	1 450/1740,00
DÝHOVANÉ SKUPINA A	1 490/1788,00	1 490/1788,00
DÝHOVANÉ SKUPINA B	1 550/1859,60	1 550/1859,60
DÝHOVANÉ SKUPINA C,D	1 608/1929,50	1 608/1929,50

*standardní odstín křídla a dřevěných zárubní - bílá RAL 9003.

příplatek k základnímu odstínu bílá (RAL 9003) podle skupin odstínů RAL, NCS (str. 104)

Skupina I	Skupina II	Skupina III
138/165,10	172/206,50	207/247,90
Skupina IV	Skupina V	
241/289,20	276/330,60	

Příklad hotelových zámků pro dveře FR EI30 SR 42 DM:

- série Signature nebo série Classic značky VingCard,
- série LE8P + klika s kontrolou vstupu série XS4 značky Salto,
- série LOB 5500 Adel, série LOB 8005, série LOB 8002, značky ASSA ABLOY Opening Solutions Poland S.A.;
- série HDL MF 20, série HDL MF 20 N, série HDL MF 65, značky Hartmann Tresore,
- série Be-Tech 6536M-65A, série Be-Tech Guardian RFID Elegant, série Be-Tech G1, značky Guangdong BeTech Security Systems Co. LTD,
- série Ilco 790 RFID, série Saflok RT, série Saflok Quantum RFID, značky Dormakaba,
- série Trillium, série Advance, značky Onity,

DVEŘE FR EI 30 SR 42 DM MAJÍ STANDARDNÍ KOUŘOTĚSNOST $S_{d, S_{200}}$

ROZMĚRY DVEŘÍ

Dveře FR EI30 SR 42 DM
Zárubeň pevná dřevěná nebo nastavitelná
1012x2075 mm
max. šíře „100“ - 1112 mm, max. výška 2175 mm

Dveře FR EI30 SR 42
Zárubeň pevná dřevěná nebo nastavitelná
1012x2075 mm
max. šíře „110“ - 1212 mm, max. výška 2275 mm

ŠÍŘKA VSTUPU
Šířka 90 Plus - 1032 mm.
Šířka dveří 1032 mm umožňuje získat průchozí světlost min. 900 mm při otevření křídla o 90°.

ŠÍŘKA VSTUPU
Šířka dveří "90 Plus" - 1032 mm.
Šířka dveří 1032 mm umožňuje získat průchozí světlost min. 900 mm při otevření křídla pod úhlem 90°.

POVRCHOVÁ ÚPRAVA KŘÍDLA

Povrch hladký stříkaný, dýhovaný, pokrytý laminátem CPL s tloušťkou od 0,2 do 0,7 mm, laminátem HPL s tloušťkou od 0,7 do 1,0 mm nebo fólií s imitací dřeva. K dispozici jsou ploché dekorativní prvky, zhotovené z ozdobných profilových lišt, hliníkové dekory.

ZÁRUBEŇ

Zárubeň stříkaná, dýhovaná, krytá laminátem CPL 0,15 mm nebo potažená fólií podle barevného provedení křídla.

Dřevěná pevná borovicová - volitelně s krycími lištami s oblou hranou.

Dřevěná nastavitelná s rozšiřovacími panely, rohovými obložkovými lištami a krycí lištou.

PŘÍSLUŠENSTVÍ A VYBAVENÍ

Standardní vybavení FR EI30 SR42 DM:
- 2 objektové panty typu OBX značky ECO SCHULTE
- zadlabací zámek včetně patentní vložky
- 2 padací těsnění

Standardní vybavení FR EI30 SR42:
- objektové panty typu OBX značky ECO SCHULTE
- šíře křídla „60“-„100“ - 2 panty
- šíře křídla „110“ - 3 panty
- výška 2275 mm - 3 panty
- zadlabací zámek včetně patentní vložky
- 2 padací těsnění.

Doplňkové vybavení FR EI30 SR42 DM:
- dekorace, nerezové panely, hliníkové dekory
- elektromotorický zámek EL560/EL561
- hotelové zámky
- samozavírač s horní montáží nebo skrytý
- přídatný zadlabávací zámek
- dveřní elektrický zámek averzní nebo reverzní
- magnet (zápustný)
- elektromagnetický spínač
- elektromagnetický senzor
- paniková hrazda se zařezovaným nebo povrchovým zámkem
- šíře „100“ - 1112 mm +10%
- výška 2175 mm +10%

Doplňkové vybavení FR EI30 SR42:
- samozavírač s horní montáží TS 5000 značky GEZE
- šíře „100“ - 1112 mm +10%
- šíře „110“ - 1212 mm +20%
- výška 2175 mm +10%
- výška 2275 mm +20%

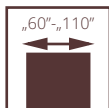

dveře EI30 PLUS, zárubeň pevná dřevěná

PROTIPOŽÁRNÍ POL-SKONE FALCOVÉ EI30 PLUS SYSTÉM HALSPAN

POZOR! Aby byly splněny požadavky na požární odolnost, je nutné použít zavírač dveří, který splňuje požadavky na požární odolnost normy PN-EN 1154:1999/A1:2004/AC:2010, dveřní kliky, které splňují požadavky normy PN-EN 1906:2012 (min. třída B z hlediska požární odolnosti) a zámkové vložky splňující požadavky těchto norem EN 1303:2015 (třída B, pokud jde o požární odolnost).

Požární dveře systému EI30 Plus společnosti Halspan s kovovým rámem vybavené protipanikovým kováním PHA 2000 nebo PHA 2500 a skly EXACTA 495 16 mm splňují požadavky normy EN 1125:2009 z hlediska uvolňovací schopnosti a lze je použít na únikových cestách a východech.

Křídla ve falcovaném systému, zárubeň dřevěná a kovová (pevná nebo nastavitelná). Konstrukci křídla tvoří vrstvená dřevotřísková deska s měkkým dřevem oboustranně polepená deskami HDF. Jmenovitá tloušťka křídla je 50 mm.

- Požární odolnost EI₃₀
- zvuková neprosvičnost
- jednokřídle:
 - třída D₁ - 30, D₂ - 25, třída Rw=32 dB
- dvoukřídle:
 - třída D₁ - 25, D₂ - 25, třída Rw=27 dB
- 3 třída mechanické odolnosti podle normy PN-EN 1192:2001
- Kouřotěsnost třída S_a, S₂₀₀ (volba)
- ITB-KOT-2018/0407 vydání 1
- Národní certifikát o užitných vlastnostech číslo 020-UWB-2695/W



dveře EI30 PLUS jednokřídle, zárubeň nastavitelná dřevěná



EURO aktuální cena



CZK aktuální cena

EI30 PLUS



VZOR	plné	prosklené	plné/plné	prosklené/prosklené	plné/prosklené
ECO TOP	762/914,50	1 489/1786,30	1 575/1889,80	2 617/3139,90	2 134/2561,40
LAMINOVANÉ CPL	847/1016,30	1 557/1867,90	1 703/2044,10	2 744/3292,60	2 241/2689,20
UNI MAT PLUS	797/956,30	1 520/1823,60	1 645/1973,80	2 680/3216,40	2 199/2639,20
HIGH TOP	847/1016,30	1 557/1867,90	1 703/2044,10	2 744/3292,60	2 241/2689,20
LAMISTONE	847/1016,30	1 557/1867,90	1 703/2044,10	2 744/3292,60	2 241/2689,20
SILKSTONE	847/1016,30	1 557/1867,90	1 703/2044,10	2 744/3292,60	2 241/2689,20
STŘÍKANÉ (RAL 9003)*	994/1192,60	1 781/2137,20	1 958/2349,10	3 196/3834,60	2 562/3074,90
DÝHOVANÉ SKUPINA A	1 112/1334,10	1 955/2346,20	2 190/2628,40	3 575/4289,80	2 813/3375,30
DÝHOVANÉ SKUPINA B	1 168/1401,90	2 059/2470,30	2 300/2759,60	3 753/4503,70	2 954/3544,60
DÝHOVANÉ SKUPINA C,D	1 225/1470,20	2 154/2584,60	2 415/2898,20	3 941/4729,20	3 100/3720,40

kouřetěsnost - příplatek: jednokřídlé 34/41,40; dvoukřídlé 69/82,80

dveře ve verzi plné nebo plné/prosklené (širší křídlo prosklené, užší křídlo plné)

PŘÍPLATKY ZA NESTANDARDNÍ ROZMĚRY PROTIPOŽÁRNÍCH DVEŘÍ

	standardní šířka	nestandardní šíře „100“	nestandardní šíře „110“
standardní výška	-	příplatek +10%*	příplatek +20%*
nestandardní výška do 2200 mm	příplatek +10%*	příplatek +20%*	příplatek +30%*
nestandardní výška do 2300 mm	příplatek +20%*	příplatek +30%*	příplatek +40%*
nestandardní výška do 2400 mm	příplatek +30%*	příplatek +40%*	příplatek +50%*
nestandardní výška do 2500 mm	příplatek +40%*	příplatek +50%*	příplatek +60%*

*příplatek ke dveřím (křídlo+zárubeň)

*standardní odstín křidel a dřevěných zárubní - bílá RAL 9003.
Barevné provedení ocelových zárubní (str. 74)

příplatek k základní bílé barvě (RAL 9003)
podle barevných skupin vzorníku RAL, NCS (str. 104)

Skupina I	Skupina II	Skupina III	Skupina IV	Skupina V
138/165,10	172/206,50	207/247,90	241/289,20	276/330,60

ROZMĚRY DVEŘÍ

Zárubeň pevná dřevěná nebo nastavitelná:

Falcový systém: Dveře jednokřídlé:
max. šíře „110“ - 1212 mm, max. výška 2500 mm
Verze “90 Plus” (šířka dveří umožňuje získat průchozí světlost min. 900 mm při otevření křídla pod úhlem 90 stupňů) 1032x2075 mm

Dvoukřídlé dveře:
max. šíře „110+110“ - 2352 mm, max. výška 2500 mm

Zárubeň pevná ocelová:

Falcový systém: Dveře jednokřídlé:
max. šíře „110“ - 1204 mm, max. výška 2271 mm
Verze “90 Plus” (šířka dveří umožňuje získat průchozí světlost min. 900 mm při otevření křídla pod úhlem 90 stupňů) 1024x2071 mm

Dvoukřídlé dveře:
max. šíře „110+110“ - 2342 mm, max. výška 2271 mm

Zárubeň nastavitelná kovová:

Falcový systém: Dveře jednokřídlé:
max. šíře „110“ - 1224 mm, max. výška 2281 mm

Verze “90 Plus” (šířka dveří umožňuje získat průchozí světlost min. 900 mm při otevření křídla pod úhlem 90 stupňů) 1044x2081 mm

Dvoukřídlé dveře:
max. šíře „110+110“ - 2362 mm, max. výška 2281 mm

Po konzultaci s obchodním oddělením je možné vyrobit nestandardní šířky a výšky dveří.

ŠÍŘKA VSTUPU

šířka dveří “90 Plus” umožňuje získat průchozí světlost min. 900 mm při otevření křídla pod úhlem 90°.

VOLITELNÉ
VERZE
SKLA



W1S

W2S

W3S

W4S

KŘÍDLA DO KOVOVÉ ZÁRUBNĚ str. 89

KOVOVÉ ZÁRUBNĚ str. 83-86

POVRCHOVÁ ÚPRAVA KŘÍDLA

Povrch hladký stříkaný, dýhovaný, pokrytý laminátem CPL s tloušťkou od 0,2 do 0,7 mm, laminátem HPL s tloušťkou od 0,7 do 1,0 mm nebo fólií s imitací dřeva. K dispozici jsou ploché dekorativní prvky, zhotovené z ozdobných profilových lišt, hliníkové dekory.

ZASKLENÍ

Číré sklo s požární odolností EI30. Dubový rám stříkaný, dýhovaný nebo krytý fólií v barvě podle odstínu křídla. K dispozici je zasklení typu kulaté okénko s ocelovým rámem ø320 mm (vnější průměr).

ZÁRUBEŇ

Zárubeň stříkaná, dýhovaná, krytá laminátem CPL 0,15 mm nebo potažená fólií podle barevného provedení křídla.

Dřevěná pevná borovicová - volitelně s krycími lištami s oblou hranou.

Dřevěná nastavitelná s rozšiřovacími panely, rohovými obložkovými lištami a krycí lištou.

Pevná kovová zhotovená z plechu DC01 o síle 1,5 mm stříkaná práškovou bílou barvou (RAL 9016 a RAL 9003), šedou (RAL 7047), hnědou (RAL 8014), béžovou (RAL 1001), grafitovou (RAL 7024), černou (RAL 9005).

Nastavitelná kovová vyrobená z plechu v tloušťce 1,5 mm stříkaná práškově v barvě bílé (RAL 9016 a RAL 9003), šedé (RAL 7047), hnědé (RAL 8014), béžové (RAL 1001), grafitové (RAL 7024), černé (RAL 9005).

Po konzultaci s obchodním oddělením lze zárubeň lakovat v nestandardních odstínech podle vzorníku RAL nebo NCS.

Zárubeň se skládá ze základní části a úhlového pásu zasunutého do základní části.

PŘÍSLUŠENSTVÍ A VYBAVENÍ

Standardní vybavení:

(dveře s dřevěnou zárubní nebo kovová)
- 3 nebo 4 čepové panty ø20 seřiditelné ve 3 směrech značky OTLAV
- zadlabací zámek včetně patentní vložky
- padací těsnění

Doplňkové vybavení:

- dekory hliníkové - str. 67
- profilační prvky - str. 47
- samozavírač s horní montáží nebo skrytý, zámky panikové, paniková hrazda, elektrozámky, elektromagnetický spínač, magnet (zápustný), přidavný zámek - str. 91-94.
Po konzultaci s obchodním oddělením lze v křídle připravit frézovanou úpravu pro (elektronický) hotelový zámek.

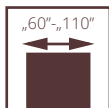

dveře EI30 PLUS, zárubeň pevná dřevěná

PROTIPOŽÁRNÍ POL-SKONE BEZFALCOVÉ EI30 PLUS SYSTÉM HALSPAN

POZOR! Aby byly splněny požadavky na požární odolnost, je nutné použít zavírač dveří, který splňuje požadavky na požární odolnost normy PN-EN 1154:1999/A1:2004/AC:2010, dveřní kliky, které splňují požadavky normy PN-EN 1906:2012 (min. třída B z hlediska požární odolnosti) a zámkové vložky splňující požadavky těchto norem EN 1303:2015 (třída B, pokud jde o požární odolnost).

Křídla v bezfalcovaném systému, zárubeň dřevěná a kovová (pevná nebo nastavitelná). Konstrukci křídla tvoří vrstvená dřevotřísková deska s měkkým dřevem oboustranně polepená deskami HDF. Jmenovitá tloušťka křídla je 50 mm.

- Požární odolnost EI₂30
- zvuková neprozvučnost
- jednokřídle:
 - třída D₁ - 30, D₂ - 25, třída Rw=32 dB
- dvoukřídle:
 - třída D₁ - 25, D₂ - 25, třída Rw=27 dB
- 3 třída mechanické odolnosti podle normy PN-EN 1192:2001
- Kouřotěsnost třída S_{a*} S₂₀₀ (volba)
- ITB-KOT-2018/0407 vydání 1
- Národní certifikát o užitných vlastnostech číslo 020-UWB-2695/W

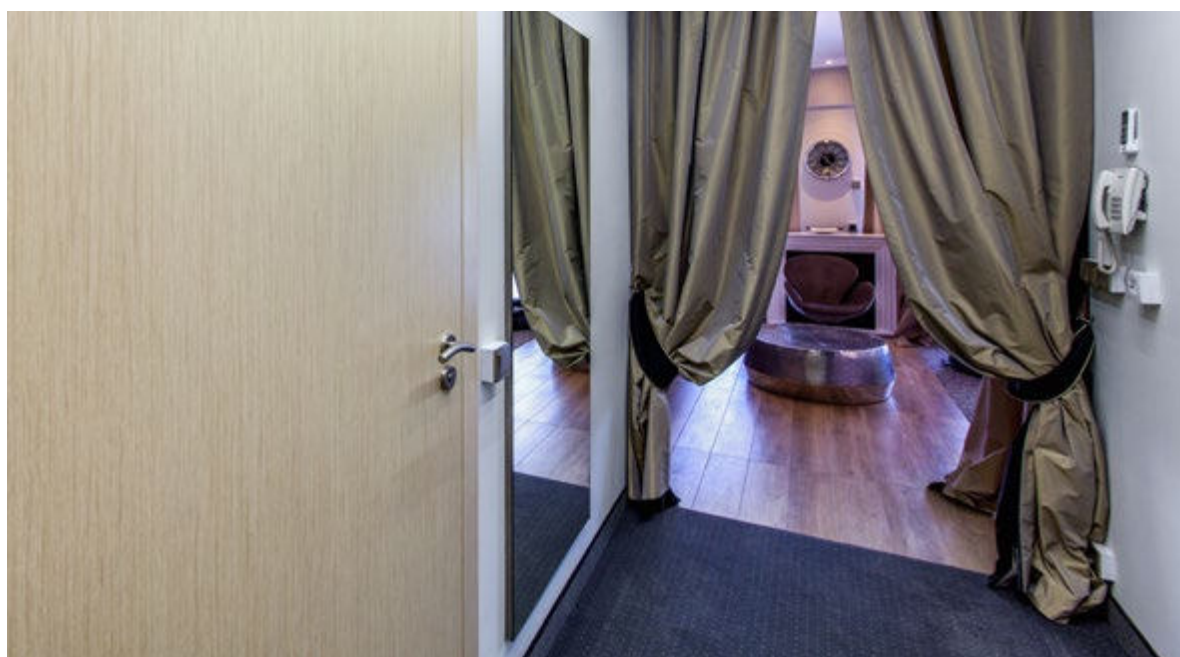

dveře EI30 PLUS jednokřídle, zárubeň pevná dřevěná



EURO aktuální cena



CZK aktuální cena

EI30 PLUS



VZOR	plné	prosklené	plné/plné	prosklené/prosklené	plné/prosklené
ECO TOP	1 045/1253,80	1 809/2170,80	2 138/2565,90	3 279/3934,80	2 777/3331,90
LAMINOVANÉ CPL	1 124/1349,40	1 877/2252,30	2 258/2709,90	3 406/4087,40	2 880/3455,60
UNI MAT PLUS	1 079/1294,80	1 841/2209,20	2 204/2645,40	3 344/4013,00	2 843/3411,30
HIGH TOP	1 124/1349,40	1 877/2252,30	2 258/2709,90	3 406/4087,40	2 880/3455,60
LAMISTONE	1 124/1349,40	1 877/2252,30	2 258/2709,90	3 406/4087,40	2 880/3455,60
SILKSTONE	1 124/1349,40	1 877/2252,30	2 258/2709,90	3 406/4087,40	2 880/3455,60
STŘÍKANÉ (RAL 9003)*	1 312/1574,90	2 134/2560,60	2 596/3115,00	3 984/4781,40	3 267/3920,70
DÝHOVANÉ SKUPINA A	1 441/1729,70	2 342/2810,50	2 851/3420,80	4 374/5248,60	3 587/4304,30
DÝHOVANÉ SKUPINA B	1 493/1792,10	2 439/2926,80	2 952/3542,10	4 552/5462,90	3 726/4471,40
DÝHOVANÉ SKUPINA C,D	1 546/1855,00	2 541/3049,20	3 060/3672,00	4 741/5688,80	3 871/4645,70

kouřotěsnost - příplatek: jednokřídlé 34/41,40; dvoukřídlé 69/82,80

dveře ve verzi plné nebo plné/prosklené (širší křídlo prosklené, užší křídlo plné)

PŘÍPLATKY ZA NESTANDARDNÍ ROZMĚRY PROTIPOŽÁRNÍCH DVEŘÍ

	standardní šířka	nestandardní šíře „100“	nestandardní šíře „110“
standardní výška	-	příplatek +10%*	příplatek +20%*
nestandardní výška do 2200 mm	příplatek +10%*	příplatek +20%*	příplatek +30%*
nestandardní výška do 2300 mm	příplatek +20%*	příplatek +30%*	příplatek +40%*
nestandardní výška do 2400 mm	příplatek +30%*	příplatek +40%*	příplatek +50%*
nestandardní výška do 2500 mm	příplatek +40%*	příplatek +50%*	příplatek +60%*

*příplatek ke dveřím (křídlo+zárubeň)

*standardní odstín křídla a dřevěných zárubní - bílá RAL 9003.

Barevné provedení ocelových zárubní (str. 74)

příplatek k základní bílé barvě (RAL 9003)

podle barevných skupin vzorníku RAL, NCS (str. 104)

Skupina I	Skupina II	Skupina III	Skupina IV	Skupina V
138/165,10	172/206,50	207/247,90	241/289,20	276/330,60

ROZMĚRY DVEŘÍ

Zárubeň pevná dřevěná nebo nastavitelná:

Bezfalcový systém - Dveře jednokřídlé:

max. šíře „110“ - 1212 mm, max. výška 2500 mm

Verze “90 Plus” (šířka dveří umožňuje získat průchozí světlost min. 900 mm při otevření křídla pod úhlem 90 stupňů) 1072x2075 mm

Dvoukřídlé dveře:

max. šíře „110+110“ - 2330 mm, max. výška 2500 mm

Zárubeň pevná kovová:

Bezfalcový systém - Dveře jednokřídlé:

max. šíře „110“ - 1224 mm, max. výška 2281 mm

Verze “90 Plus” (šířka dveří umožňuje získat průchozí světlost min. 900 mm při otevření křídla pod úhlem 90 stupňů) 1084x2081 mm

Dvoukřídlé dveře:

max. šíře „110+110“ - 2340 mm, max. výška 2281 mm

Zárubeň nastavitelná kovová:

Bezfalcový systém - Dveře jednokřídlé: max. šíře „110“ - 1224 mm, max. výška 2281 mm

Verze “90 Plus” (šířka dveří umožňuje získat průchozí světlost min. 900 mm při otevření křídla pod úhlem 90 stupňů) 1084x2081 mm

Dvoukřídlé dveře:

max. šíře „110+110“ - 2340 mm, max. výška 2281 mm

Po konzultaci s obchodním oddělením je možné vyrobit nestandardní šířky a výšky dveří.

ŠÍŘKA VSTUPU
šířka dveří “90 Plus” umožňuje získat průchozí světlost min. 900 mm při otevření křídla pod úhlem 90°.



VOLITELNÉ
VERZE
SKLA

**KŘÍDLA DO KOVOVÉ
ZÁRUBNĚ str. 89**

**KOVOVÉ ZÁRUBNĚ
str. 83-86**

POVRCHOVÁ ÚPRAVA KŘÍDLA

Povrch hladký stříkaný, dýhovaný, pokrytý laminátem CPL s tloušťkou od 0,2 do 0,7 mm, laminátem HPL s tloušťkou od 0,7 do 1,0 mm nebo fólií s imitací dřeva. K dispozici jsou ploché dekorativní prvky, zhotovené z ozdobných profilových lišt, hliníkové dekory a ozdobné frézování v podobě drážek.

ZASKLENÍ

Čiré sklo s požární odolností EI30. Dubový rám stříkaný, dýhovaný nebo krytý fólií v barvě podle odstínu křídla. K dispozici je zasklení typu kulaté okénko s ocelovým rámem ø320 mm (vnější průměr).

ZÁRUBEŇ

Zárubeň stříkaná, dýhovaná, krytá laminátem CPL 0,15 mm nebo potažená fólií podle barevného provedení křídla.

Dřevěná pevná borovicová - volitelně s krycími lištami s oblou hranou.

Dřevěná nastavitelná s rozšiřovacími panely, rohovými obložkovými lištami a krycí lištou.

Pevná kovová zhotovená z plechu DC01 o síle 1,5 mm stříkaná práškovou bílou barvou (RAL 9016 a RAL 9003), šedou (RAL 7047), hnědou (RAL 8014), béžovou (RAL 1001), grafitovou (RAL 7024), černou (RAL 9005).

Nastavitelná kovová vyrobená z plechu v tloušťce 1,5 mm stříkaná práškově v barvě bílé (RAL 9016 a RAL 9003), šedé (RAL 7047), hnědé (RAL 8014), béžové (RAL 1001), grafitové (RAL 7024), černé (RAL 9005).

Po konzultaci s obchodním oddělením lze zárubeň lakovat v nestandardních odstínech podle vzorníku RAL nebo NCS.

Zárubeň se skládá ze základní části a úhlového pásu zasunutého do základní části.

PŘÍSLUŠENSTVÍ A VYBAVENÍ

Standardní vybavení:

- (dveře s dřevěnou nebo kovovou zárubeň nebo kovová)
- 3 objektové panty typ OBX značky ECO SCHULTE nebo panty skryté TECTUS značky Simonswerk (volba za příplatek)
- zadlabací zámeček včetně patentní vložky
- padací těsnění

Doplňkové vybavení:

- dekory hliníkové - str 67
- profilační prvky - str. 47
- samozavírač s horní montáží nebo skrytý, panikové zámky, paniková hrazda, elektrozámky, elektromagnetický spínač, magnet (zápustný), přídatný zámeček - str. 91-94.
- kukátko panoramatické - nerezová ocel 31/37,20; antracit, černý mat 33/39,30

Po konzultaci s obchodním oddělením lze v křídle připravit frézování pro (elektronický) hotelový zámeček.

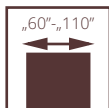

dveře EI60 PLUS, zárubeň pevná dřevěná

PROTIPOŽÁRNÍ POL-SKONE FALCOVÉ EI60 PLUS SYSTÉM HALSPAN

POZOR! Aby byly splněny požadavky na požární odolnost, je nutné použít zavírač dveří, který splňuje požadavky na požární odolnost normy PN-EN 1154:1999/A1:2004/AC:2010, dveřní kliky, které splňují požadavky normy PN-EN 1906:2012 (min. třída B z hlediska požární odolnosti) a zámkové vložky splňující požadavky těchto norem EN 1303:2015 (třída B, pokud jde o požární odolnost).

Požární dveře systému EI60 Plus společnosti Halspan s kovovým rámem vybavené protipanikovým kováním PHA 2000 nebo PHA 2500 a skly EXACTA 495 ø16 mm splňují požadavky normy EN 1125:2009 z hlediska uvolňovací schopnosti a lze je použít na únikových cestách a východech.

Křídla ve falcovém systému, zárubeň dřevěná a kovová (pevná nebo nastavitelná). Konstrukci křídla tvoří vrstvená dřevotřísková deska s měkkým dřevem oboustranně polepená deskami HDF. Jmenovitá tloušťka křídla je 60 mm.

- Požární odolnost EI₂60
- zvuková neprozvučnost
- jednokřídle:
 - třída D₁ - 30, D₂ - 25, třída Rw=32 dB
- dvoukřídle:
 - třída D₁ - 25, D₂ - 25, třída Rw=32 dB
- 3 třída mechanické odolnosti podle normy PN-EN 1192:2001
- Kouřotěsnost třída S_{at} S₂₀₀ (volba)
- ITB-KOT-2018/0407 vydání 1
- Národní certifikát o užitečných vlastnostech číslo 020-UWB-2695/W



dveře EI60 PLUS, zárubeň dřevěná nastavitelná



EURO aktuální cena



CZK aktuální cena

EI60 PLUS



VZOR	plné	prosklené	plné/plné	prosklené/prosklené	plné/prosklené
ECO TOP	1 025/1230,20	1 777/2132,70	1 824/2189,40	3 337/4004,30	2 580/3095,60
LAMINOVANÉ CPL	1 123/1347,70	1 867/2239,90	1 971/2364,80	3 520/4223,60	2 773/3327,70
UNI MAT PLUS	1 059/1270,80	1 808/2169,90	1 897/2276,70	3 410/4092,00	2 653/3183,70
HIGH TOP	1 074/1289,00	1 822/2186,50	1 892/2270,90	3 441/4129,20	2 669/3202,80
LAMISTONE	1 074/1289,00	1 822/2186,50	1 892/2270,90	3 441/4129,20	2 669/3202,80
SILKSTONE	1 074/1289,00	1 822/2186,50	1 892/2270,90	3 441/4129,20	2 669/3202,80
STŘÍKANÉ (RAL 9003)*	1 305/1566,20	2 152/2582,10	2 262/2714,50	3 946/4734,60	3 106/3727,40
DÝHOVANÉ SKUPINA A	1 433/1719,30	2 362/2834,10	2 530/3036,00	4 414/5297,00	3 475/4169,80
DÝHOVANÉ SKUPINA B	1 522/1826,50	2 464/2957,40	2 657/3187,90	4 635/5561,80	3 645/4373,80
DÝHOVANÉ SKUPINA C,D	1 593/1911,30	2 583/3100,10	2 789/3346,30	4 868/5841,10	3 828/4593,10

kouřotěsnost - příplatek: jednokřídlé 34/41,40; dvoukřídlé 69/82,80

dveře ve verzi plné nebo plné/prosklené (širší křídlo prosklené, užší křídlo plné)

PŘÍPLATKY ZA NESTANDARDNÍ ROZMĚRY PROTIPOŽÁRNÍCH DVEŘÍ

	standardní šířka	nestandardní šíře „100“	nestandardní šíře „110“
standardní výška	-	příplatek +10%*	příplatek +20%*
nestandardní výška do 2200 mm	příplatek +10%*	příplatek +20%*	příplatek +30%*
nestandardní výška do 2300 mm	příplatek +20%*	příplatek +30%*	příplatek +40%*
nestandardní výška do 2400 mm	příplatek +30%*	příplatek +40%*	příplatek +50%*
nestandardní výška do 2500 mm	příplatek +40%*	příplatek +50%*	příplatek +60%*

*příplatek ke dveřím (křídlo+zárubeň)

*standardní odstín křidel a dřevěných zárubní - bílá RAL 9003.

Barevné provedení ocelových zárubní (str. 74)

příplatek k základní bílé barvě (RAL 9003)

podle barevných skupin vzorníku RAL, NCS (str. 104)

Skupina I	Skupina II	Skupina III	Skupina IV	Skupina V
138/165,10	172/206,50	207/247,90	241/289,20	276/330,60

ROZMĚRY DVEŘÍ

POZOR: Nový vzhled zárubně pevné a nastavitelné 120 x 55 mm

Zárubeň pevná dřevěná nebo nastavitelná:

Falcový systém - Dveře jednokřídlé:

max. šíře „110“ - 1212 mm, max. výška 2500 mm

Verze "90 Plus" (šířka dveří umožňuje získat průchozí světlost min. 900 mm při otevření křídla pod úhlem 90 stupňů) 1084x2081 mm

Dvoukřídlé dveře plné:

max. šíře „110+110“ - 2352 mm, max. výška 2500 mm

Dvoukřídlé dveře prosklené:

max. šíře „100+100“ - 2152 mm, max. výška 2350 mm

Zárubeň pevná kovová:

Falcový systém - Dveře jednokřídlé:

max. šíře „110“ - 1204 mm, max. výška 2271 mm

Verze "90 Plus" (šířka dveří umožňuje získat průchozí světlost min. 900 mm při otevření křídla pod úhlem 90 stupňů) 1024x2071 mm

Dvoukřídlé dveře plné:

max. šíře „110+110“ - 2342 mm, max. výška 2271 mm

Dvoukřídlé dveře prosklené:

max. šíře „100+100“ - 2142 mm, max. výška 2271 mm

POVRCHOVÁ ÚPRAVA KŘÍDLA

Povrch hladký stříkaný, dýhovaný, pokrytý laminátem CPL s tloušťkou od 0,2 do 0,7 mm, laminátem HPL s tloušťkou od 0,7 do 1,0 mm nebo fólií s imitací dřeva. K dispozici jsou ploché dekorativní prvky, zhotovené z ozdobných profilových lišt, hliníkové dekory.

ZASKLENÍ

Číré sklo s požární odolností EI60. Borovicový rám stříkaný, dýhovaný nebo fólie odpovídající barvě křídla. K dispozici je zasklení typu kulaté okénko s ocelovým rámem ø320 mm (vnější průměr).

ZÁRUBEŇ

Zárubeň stříkaná, dýhovaná, krytá laminátem CPL 0,15 mm nebo potažená fólií podle barevného provedení křídla.

Dřevěná pevná borovicová - volitelně s krycími lištami s oblou hranou.

Dřevěná nastavitelná s rozšiřovacími panely, rohovými obložkovými lištami a krycí lištou.

Pevná kovová zhotovená z plechu DC01 o síle 1,5 mm stříkaná práškovou bílou barvou (RAL 9016 a RAL 9003), šedou (RAL 7047), hnědou (RAL 8014), béžovou (RAL 1001), grafitovou (RAL 7024), černou (RAL 9005).

Zárubeň nastavitelná kovová:

Falcový systém - Dveře jednokřídlé:

max. šíře „110“ - 1224 mm, max. výška 2281 mm

Verze "90 Plus" (šířka dveří umožňuje získat průchozí světlost min. 900 mm při otevření křídla pod úhlem 90 stupňů) 1044x2081 mm

Dvoukřídlé dveře plné:

max. šíře „110+110“ - 2362 mm, max. výška 2281 mm

Dvoukřídlé dveře prosklené:

max. šíře „100+100“ - 2162 mm, max. výška 2281 mm

ŠÍŘKA VSTUPU

šířka dveří "90 Plus" umožňuje získat průchozí světlost min. 900 mm při otevření křídla pod úhlem 90°.



W1S W3S

KŘÍDLA DO KOVOVÉ ZÁRUBNĚ str. 79

KOVOVÉ ZÁRUBNĚ str. 73-76

PŘÍSLUŠENSTVÍ A VYBAVENÍ

Standardní vybavení:

(dveře s dřevěnou zárubní nebo kovová)

- 4 čepové panty seřiditelné ve 3 směrech značky OTLAV

- zadlabací zámek včetně patentní vložky

- padací těsnění

Doplňkové vybavení:

- dekory hliníkové - str. 67

- profilační prvky - str. 47

- samozavírač s horní montáží nebo skrytý, panikové zámky, paniková hrazda, elektrozámky, elektromagnetický spínač, magnet (zápustný), přídatný zámek - str. 91-94.

Po konzultaci s obchodním oddělením lze v křídle připravit frézovanou úpravu pro (elektronický) hotelový zámek.

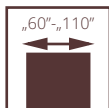

dveře EI60 PLUS, zárubeň pevná dřevěná

PROTIPOŽÁRNÍ POL-SKONE BEZFALCOVÉ EI60 PLUS SYSTÉM HALSPAN

POZOR! Aby byly splněny požadavky na požární odolnost, je nutné použít zavírač dveří, který splňuje požadavky na požární odolnost normy PN-EN 1154:1999/A1:2004/AC:2010, dveřní kliky, které splňují požadavky normy PN-EN 1906:2012 (min. třída B z hlediska požární odolnosti) a zámkové vložky splňující požadavky těchto norem EN 1303:2015 (třída B, pokud jde o požární odolnost).

Křídla ve bezfalcovém systému, zárubeň dřevěná a kovová (pevná nebo nastavitelná). Konstrukci křídla tvoří vrstvená dřevotřísková deska s měkkým dřevem oboustranně polepená deskami HDF. Jmenovitá tloušťka křídla je 60 mm.

- Požární odolnost EI₂60
- zvuková neprozněčnost
- jednokřídle:
 - třída D₁ - 30, D₂ - 25, třída Rw=32 dB
- dvoukřídle:
 - třída D₁ - 25, D₂ - 25, třída Rw=32 dB
- 3 třída mechanické odolnosti podle normy PN-EN 1192:2001
- Kouřotěsnost třída S_a, S₂₀₀ (volba)
- ITB-KOT-2018/0407 vydání 1
- Národní certifikát o užitných vlastnostech číslo 020-UWB-2695/W



dveře EI60 PLUS, zárubeň dřevěná nastavitelná



EURO aktuální cena



CZK aktuální cena

E160 PLUS



VZOR	plné	prosklené	plné/plné	prosklené/prosklené	plné/prosklené
ECO TOP	1 299/1558,30	2 102/2522,50	2 382/2858,90	3 868/4641,50	3 088/3705,90
LAMINOVANÉ CPL	1 392/1670,90	2 224/2668,60	2 524/3029,40	4 102/4922,50	3 279/3935,20
UNI MAT PLUS	1 331/1597,70	2 133/2560,10	2 451/2940,80	3 938/4725,10	3 157/3788,30
HIGH TOP	1 346/1615,00	2 151/2581,70	2 446/2935,40	3 968/4761,50	3 172/3806,10
LAMISTONE	1 346/1615,00	2 151/2581,70	2 446/2935,40	3 968/4761,50	3 172/3806,10
SILKSTONE	1 346/1615,00	2 151/2581,70	2 446/2935,40	3 968/4761,50	3 172/3806,10
STŘÍKANÉ (RAL 9003)*	1 625/1949,80	2 511/3012,80	2 939/3526,30	4 661/5593,70	3 758/4509,90
DÝHOVANÉ SKUPINA A	1 783/2139,70	2 756/3307,40	3 226/3871,00	5 117/6140,30	4 126/4950,60
DÝHOVANÉ SKUPINA B	1 840/2208,00	2 860/3432,00	3 333/3999,70	5 303/6363,70	4 268/5121,90
DÝHOVANÉ SKUPINA C,D	1 913/2295,70	2 986/3582,60	3 462/4154,90	5 526/6631,00	4 439/5327,20

kouřotěsnost - příplatek: jednokřídlé 34/41,40; dvoukřídlé 69/82,80

dveře ve verzi plné nebo plné/prosklené (širší křídlo prosklené, užší křídlo plné)

PŘÍPLATKY ZA NESTANDARDNÍ ROZMĚRY PROTIPOŽÁRNÍCH DVEŘÍ

	standardní šířka	nestandardní šířka „100“	nestandardní šířka „110“
standardní výška	-	příplatek +10%*	příplatek +20%*
nestandardní výška do 2200 mm	příplatek +10%*	příplatek +20%*	příplatek +30%*
nestandardní výška do 2300 mm	příplatek +20%*	příplatek +30%*	příplatek +40%*
nestandardní výška do 2400 mm	příplatek +30%*	příplatek +40%*	příplatek +50%*
nestandardní výška do 2500 mm	příplatek +40%*	příplatek +50%*	příplatek +60%*

*příplatek ke dveřím (křídlo+zárubeň)

*standardní odstín křídla a dřevěných zárubní - bílá RAL 9003.

Barevné provedení ocelových zárubní (str. 74)

příplatek k základní bílé barvě (RAL 9003)
podle barevných skupin vzorníku RAL, NCS (str. 104)

Skupina I	Skupina II	Skupina III	Skupina IV	Skupina V
138/165,10	172/206,50	207/247,90	241/289,20	276/330,60

ROZMĚRY DVEŘÍ

POZOR: Nový vzhled zárubně pevné a nastavitelné 120 x 55 mm

Zárubeň pevná dřevěná nebo nastavitelná:

Bezfalcový systém:

Dveře jednokřídlé:

max. šíře „110“ - 1212 mm, max. výška 2500 mm

Verze „90 Plus“ (šířka dveří umožňuje získat průchozí světlost min. 900 mm při otevření křídla pod úhlem 90 stupňů) 1072x2075 mm

Dvoukřídlé dveře plné:

max. šíře „110+110“ - 2330 mm, max. výška 2500 mm

Dvoukřídlé dveře prosklené:

max. šíře „100+100“ - 2130 mm, max. výška 2350 mm

Zárubeň pevná kovová:

Bezfalcový systém:

Dveře jednokřídlé:

max. šíře „110“ - 1224 mm, max. výška 2281 mm

Verze „90 Plus“ (šířka dveří umožňuje získat průchozí světlost min. 900 mm při otevření křídla pod úhlem 90 stupňů) 1084x2081 mm

Dvoukřídlé dveře plné:

max. šíře „110+110“ - 2340 mm, max. výška 2281 mm

POVRCHOVÁ ÚPRAVA KŘÍDLA

Povrch hladký stříkaný, dýhovaný, pokrytý laminátem CPL s tloušťkou od 0,2 do 0,7 mm, laminátem HPL s tloušťkou od 0,7 do 1,0 mm nebo fólií s imitací dřeva. K dispozici jsou ploché dekorativní prvky, zhotovené z ozdobných profilových lišt, hliníkové dekory (po konzultaci s obchodním oddělením).

ZASKLENÍ

Čiré sklo s požární odolností EI60. Borovicový rám stříkaný, dýhovaný nebo fólie odpovídající barvě křídla. K dispozici je zasklení typu kulaté okénko s ocelovým rámem ø320 mm (vnější průměr).

ZÁRUBEŇ

Zárubeň stříkaná, dýhovaná, krytá laminátem CPL 0,15 mm nebo potažená fólií podle barevného provedení křídla.

Dřevěná pevná borovicová - volitelně s krycími lištami s oblou hranou.

Dřevěná nastavitelná s rozšiřovacími panely, rohovými obložkovými lištami a krycí lištou.

Pevná kovová zhotovená z plechu o síle 1,5 mm stříkaná práškovou bílou barvou (RAL 9016 a RAL 9003), šedou (RAL 7047), hnědou (RAL 8014), béžovou (RAL 1001), grafitovou (RAL 7024), černou (RAL 9005).

PŘÍSLUŠENSTVÍ A VYBAVENÍ

Standardní vybavení:

- (dveře s dřevěnou zárubní nebo kovová)
- 3 panty objektové typ OBX značky ECO SCHULTE nebo panty skryté TECTUS značky Simonswerk (volba za příplatek)
- hlavní zámkový systém s patentní vložkou
- padací těsnění

Doplňkové vybavení:

- dekory hliníkové - str. 67
- profilační prvky - str. 47
- samozavírač s horní montáží nebo skrytý, paníkové zámkové, paníkové hrazda, elektrozámkové, elektromagnetický spínač, magnet (zápustný), přídatný zámek - str. 91-94.
- Po konzultaci s obchodním oddělením lze v křídle připravit frézovanou úpravu pro (elektronický) hotelový zámek.



KŘÍDLA DO KOVOVÉ ZÁRUBNĚ str. 89

KOVOVÉ ZÁRUBNĚ str. 83-86

Dvoukřídlé dveře prosklené:

max. šíře „100+100“ - 2140 mm, max. výška 2281 mm

Zárubeň nastavitelná kovová:

Bezfalcový systém:

Dveře jednokřídlé:

max. šíře „110“ - 1224 mm, max. výška 2281 mm

Verze „90 Plus“ (šířka dveří umožňuje získat průchozí světlost min. 900 mm při otevření křídla pod úhlem 90 stupňů) 1084x2081 mm

Dvoukřídlé dveře plné:

max. šíře „110+110“ - 2340 mm, max. výška 2281 mm

Dvoukřídlé dveře prosklené:

max. šíře „100+100“ - 2140 mm, max. výška 2281 mm

Po konzultaci s obchodním oddělením je možné vyrobit nestandardní šířky a výšky dveří.

ŠÍŘKA VSTUPU

šířka dveří „90 Plus“ umožňuje získat průchozí světlost min. 900 mm při otevření křídla pod úhlem 90°.

PROTIPOŽÁRNÍ SVĚTLÍKY

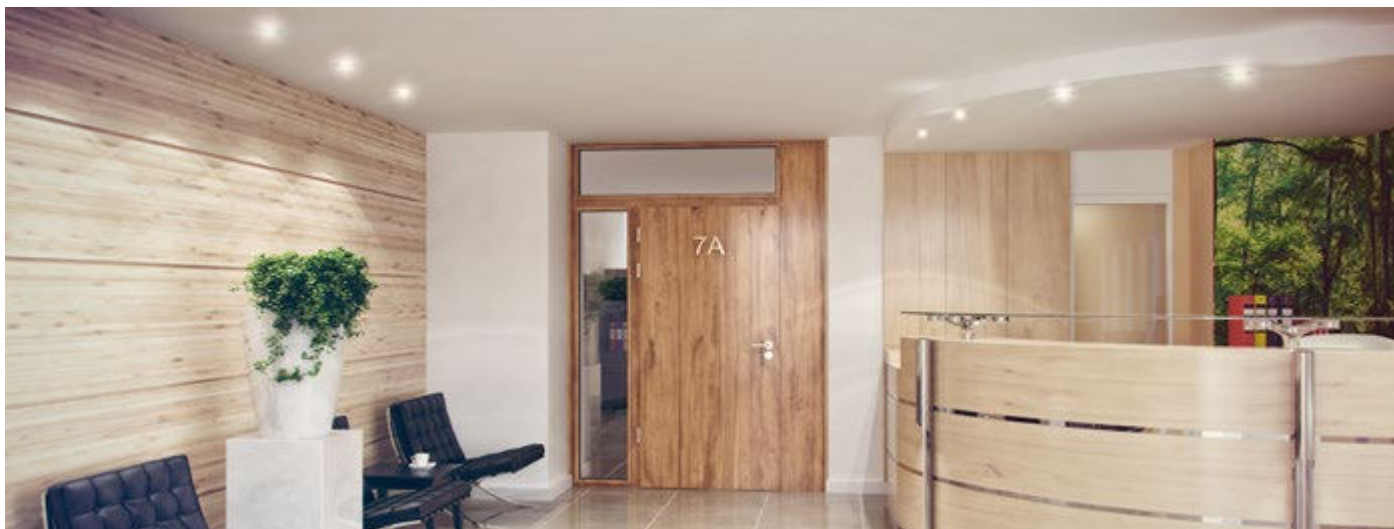

BOČNÍ A HORNÍ SVĚTLÍKY

povrch	(cena za 1 mb)
ECO TOP	130/156,00
LAMINOVANÉ CPL	130/156,00
HIGH TOP	130/156,00
LAMISTONE	130/156,00
SILKSTONE	130/156,00
STŘÍKANÉ	154/185,00
DÝHOVANÉ SKUPINA A	172/206,90
DÝHOVANÉ SKUPINA B	172/206,90
DÝHOVANÉ SKUPINA C,D	181/217,20

standard: sklo průhledné protipožární (m²): 572/686,90

cena světlíku = cena 1mb x 2 x (A+B) + cena 1m² skla x A x B

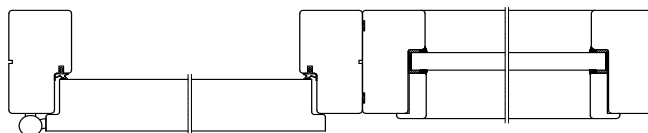

Boční a horní světlíky na profilu pevné zárubně

- požární odolnost EI30
- sklo průhledné protipožární
- maximální rozměr bočního světlíku 944 mm x 2175 mm
- maximální rozměr horního světlíku 2152 mm x 425 mm
- minimální rozměr jedné strany světlíku 300 mm

OCHRANNÉ PRVKY Z NEREZOVÉ OCELI V TLOUŠŤCE 0,6 MM

K DISPOZICI POUZE PRO KŘÍDLA V POLSKÉM STANDARDU

Ochranné lišty na svislé hrany křídla lze použít u křídel s tloušťkou 40 mm s povrchem LAMISTONE, SILKSTONE, CPL 0,2; CPL 0,5; CPL 0,7 a se stříkaným nebo dýhovaným povrchem.

Ochranné lišty na hrany křídla lze použít s ocelovou zárubní nebo nastavitelnou zárubní systém DIN s povrchem LAMISTONE, SILKSTONE, CPL 0,15; se stříkaným nebo dýhovaným povrchem a s panty typ T. V případě kývavých dveří se ochranná lišta na hranu křídla používá na protilehlé straně pantů.

Nepoužívá se na zárubni.



TYP OCHRANNÝCH PRVKŮ

Sada ochranných prvků pro křídlo s tloušťkou 40 mm
svislý ochranný prvek na straně zámku a na straně pantů.

163/196,10



EURO aktuální cena



CZK aktuální cena

PROFILAČNÍ PRVKY

Vizuální stránka hraje v architektuře veřejných budov stále důležitější roli. Týká se jak samotné budovy, tak veškerého jejího vybavení. Nabízíme vám možnost zhotovení technických dveří s dalšími designovými prvky: lišty v různých tvarech, hliníkové lišty v barvě křídla, drážky v různých stylech, ochrana hran křídla a zárubně s aplikací nerezové oceli, stěnové panely.

Doporučuje se výplň křídla z plně nebo děrované dřevotřísky.



prvek A prvek B

PRVEK A, B (JEDNOSTRANNÉ)	ECO TOP	HIGH TOP	LAMISTONE	SILKSTONE	UNI MAT PLUS
	prvek A	49/59,20	49/59,20	49/59,20	49/59,20
prvek B	38/45,50	38/45,50	38/45,50	38/45,50	40/48,00

	STŘÍKANÉ	DÝHOVANÉ SKUPINA A	DÝHOVANÉ SKUPINA B	DÝHOVANÉ SKUPINA C
prvek A	103/123,70	110/131,60	114/137,40	124/148,60
prvek B	85/102,20	91/108,80	95/114,20	105/125,80

PRVEK C (JEDNOSTRANNÉ)				
	STŘÍKANÉ	DÝHOVANÉ SKUPINA A	DÝHOVANÉ SKUPINA B	DÝHOVANÉ SKUPINA C
	172/206,90	198/237,90	198/237,90	198/237,90



prvek C

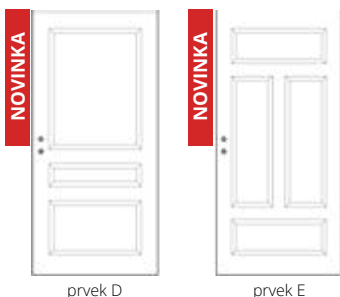

prvek D prvek E

PRVEK D, E (JEDNOSTRANNÉ)	ECO TOP	UNI MAT PLUS	HIGH TOP	LAMISTONE	SILKSTONE
	prvek D	57/68,30	59/70,80	57/68,30	61/72,80
prvek E	72/86,50	74/89,00	72/86,50	74/89,00	74/89,00

	STŘÍKANÉ	DÝHOVANÉ SKUPINA A	DÝHOVANÉ SKUPINA B	DÝHOVANÉ SKUPINA C
prvek D	126/150,60	133/160,10	138/165,90	143/171,30
prvek E	143/172,10	152/182,90	160/191,60	164/197,40

NÁSTĚNNÉ PANELE

Stěnové panely lze používat jako trvalý obklad stěn v kancelářích, konferenčních sálech, obytných místnostech, ordinacích nebo budovách občanské výstavby. Bohatě barevné provedení umožňuje přizpůsobit odpovídající dekor vzhledu místnosti nebo dveří v budově.

1. Stěnové panely se vyrábějí z MDF desky v tloušťce 16 mm, s oboustranným dekorativním povrchem.
2. Stěnové panely klasifikované jako nesnadno hořlavé podle normy PN-EN 13501-1+A1:2010 jsou vyrobené z MDF desky v tloušťce 16 mm s třídou reakce na oheň Bs1 d0, s oboustranným dekorativním povrchem.



obložení ze stěnových panelů

příplatek k základní bílé barvě (RAL 9003) podle barevných skupin vzorníku RAL, NCS (str. 104) - **příplatek za jeden panel (prvek).**

Skupina I	Skupina II	Skupina III
138/165,10	172/206,50	207/247,90
Skupina IV	Skupina V	
241/289,20	276/330,60	

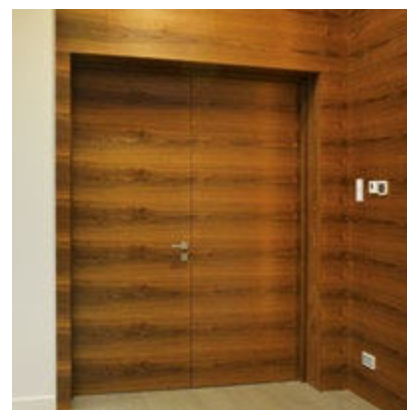

STĚNOVÉ PANELE NRO

ECO TOP	SILKSTONE	LAMISTONE 0,15 mm**	STŘÍKANÉ	DÝHOVANÉ SKUPINA A	DÝHOVANÉ SKUPINA B	DÝHOVANÉ SKUPINA C
173/207,30	193/231,70	182/218,10	283/339,30	275/329,80	301/361,20	325/390,20

cena za 1 m² (přesný rozměr panelů je k dispozici po konzultaci s obchodním oddělením)



STĚNOVÉ PANELE NRO
klasifikovány jako těžko hořlavé

STĚNOVÉ PANELE

ECO TOP	SILKSTONE	UNI MAT PLUS	LAMISTONE 0,15 mm**	LAMINAT CPL 0,2 mm	SILKSTONE CPL	STŘÍKANÉ (RAL 9003)*	DÝHOVANÉ SKUPINA A	DÝHOVANÉ SKUPINA B	DÝHOVANÉ SKUPINA C
123/148,10	134/160,60	134/160,60	134/160,60	138/165,50	182/218,10	229/275,20	211/253,70	233/280,10	257/308,70

cena za 1 m² (přesný rozměr panelů je k dispozici po konzultaci s obchodním oddělením)

ROZMĚRY

Laminované panely ke dveřím s deskovou a rámovou konstrukcí:
Rozměry: max. šířka: 1 100 mm, max. výška 2 100 mm

Dýhované panely ke dveřím s deskovou a rámovou konstrukcí:
Rozměry: max. šířka: 1 100 mm, max. výška 2 100 mm

POVRCHOVÁ ÚPRAVA

Povrch dýhovaný, krytý laminátem LAMISTONE, SILKSTONE, ECO TOP, CPL* nebo stříkaný. Kresba dřeva panelů s šířkou do 1 100 mm – vertikální nebo horizontální. Kresba dřeva panelů s šířkou nad 1 100 mm – pouze vertikální.

MONTÁŽ

Speciální montážní lepidlo.

*neplatí pro nesnadno hořlavé panely

minimální šířka nástěnného panelu 80 mm

**Skutečné barvy se mohou lišit od barev uvedených v nabídce. Přípustné rozdíly odstínů křidel, zárubní a panelů.

ROZMĚRY: max. šířka: 1100 mm, max. výška 2500 mm
příplatek za rozměr 2301-2500 mm - 10% do ceny m²
příplatek za rozměr 80-299 mm - 10% do ceny m²
POZOR! Pro panely s dýhou s výškou od 2200 do 2500 mm je viditelný mikro-spoj.

DVEŘNÍ PANELY

NETYPOVÉ KONSTRUKCE S LIŠTAMI

DO DVEŘÍ CERBER PLUS, CERBER PLUS RC2, B-30, C-30, RC3, EI30 SYSTEM POL-SKONE, EI30 PLUS, SR37

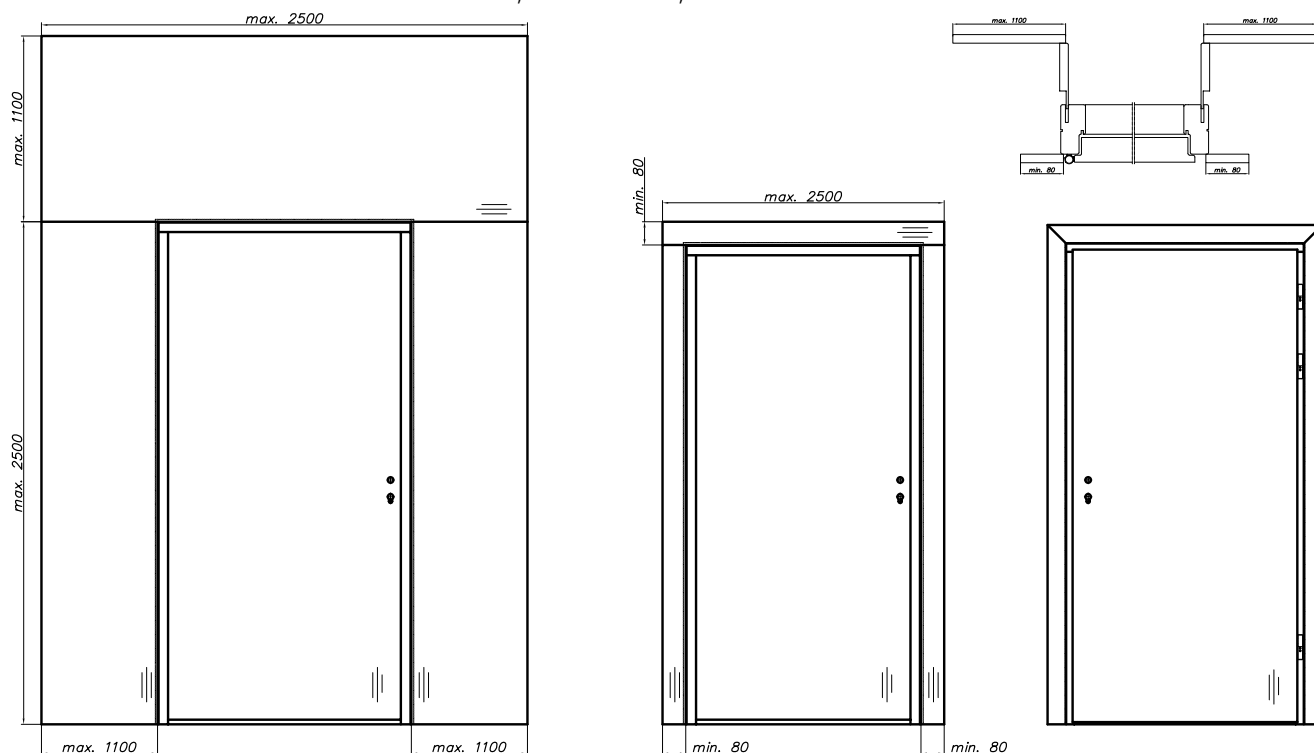

Šířka horního panelu do 1100 mm, možnost vertikální nebo horizontální kresba povrchu.

Šířka horního panelu nad 1100 mm pouze vodorovná kresba povrchu.

Horní panel dýhovaný - možná vertikální i horizontální kresba povrchu.

OBKLADOVÉ DŘEVĚNÉ PANELE S LIŠTAMI (panel nastavitelný 16 mm + lišta 80 mm + upevňovací lišty 210mm/80mm) - bez horního nástěnného panelu

pro jednokřídlé				ECO TOP	UNI MAT PLUS	HIGH TOP	STŘÍKANÉ bílá 001*	DÝHOVANÉ		
symbol	rozsah (mm)	symbol	rozsah (mm)			LAMISTONE CPL		SKUPINA A	SKUPINA B	SKUPINA C
						SILKSTONE				
FY1	144-169	FU1	136-161	120/144,40	120/144,40	127/152,30	155/186,20	219/262,80	254/304,60	290/348,40
FY2	169-194	FU2	161-186	124/149,40	124/149,40	132/158,10	174/209,00	221/264,80	256/307,40	293/351,70
FY3	194-219	FU3	186-211	129/154,30	129/154,80	137/163,90	181/216,80	229/274,80	264/317,00	302/362,50
FY4	219-244	FU4	211-236	135/161,80	135/162,20	143/171,70	189/226,30	239/286,80	275/329,80	312/374,90
FY5	244-269	FU5	236-261	139/167,20	140/167,60	148/177,50	195/233,80	247/296,30	283/339,30	321/385,20
FY6	269-294	FU6	261-286	144/173,00	145/174,20	154/184,60	202/242,10	256/306,60	292/350,10	330/396,00
FY7	294-319	FU7	286-311	149/178,30	149/179,20	158/189,90	208/249,10	263/315,70	300/360,00	339/406,80
FY8	319-344	FU8	311-336	153/183,30	154/185,00	163/195,70	214/257,00	271/325,70	308/369,90	348/417,10
FY9	344-369	FU9	336-361	157/188,30	158/189,90	169/202,30	220/264,00	279/334,30	316/379,40	356/427,40

(*) barvy palety RAL, NCS (kromě metalických) - příplatek podle vzorníku barev

FU - konstrukce pro dveře CERBER PLUS, CERBER PLUS RC2

FY - konstrukce pro dveře B-30, C-30, RC3, EI30 systém POL-SKONE, EI30 PLUS, SR37 dB

Cena kompletu = cena sestavy s lištami + cena horního panelu (m²) - str. 47

DVEŘNÍ PANELE

NETYPOVÉ KONSTRUKCE S PANELE



CZK aktuální cena



EURO aktuální cena

DO DVEŘÍ CERBER PLUS, CERBER PLUS RC2, B-30, C-30, RC3, EI30 SYSTEM POL-SKONE, EI30 PLUS, SR37

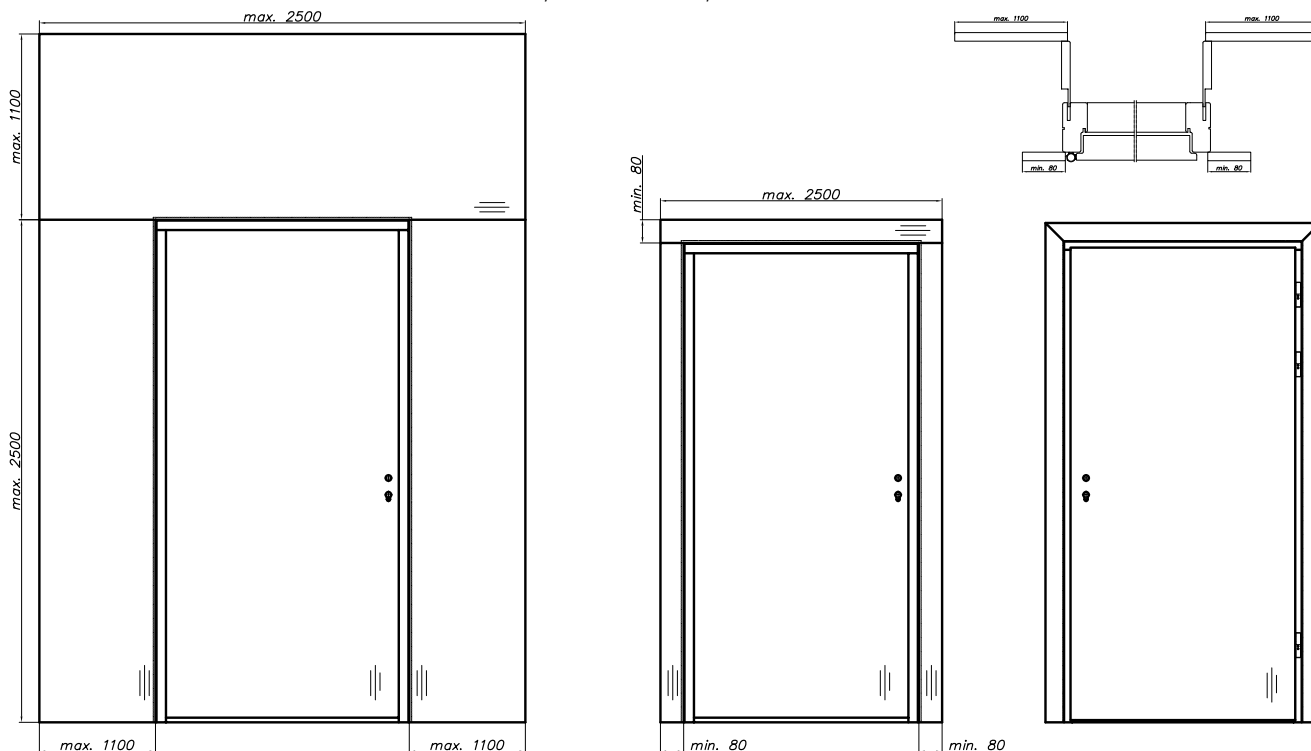

Šířka horního panelu do 1100 mm, možnost vertikální nebo horizontální kresba povrchu.

Šířka horního panelu nad 1100 mm pouze vodorovná kresba povrchu.

Horní panel dýhovaný - možná vertikální i horizontální kresba povrchu.

OBKLADOVÉ DŘEVĚNÉ PANELE (nastavitelný panel 16 mm + lišta 80 mm) - bez nástěnného panelu

pro jednokřídlé				ECO TOP	UNI MAT PLUS	HIGH TOP	STŘÍKANÉ bílá 001*	DÝHOVANÉ		
symbol	rozsah (mm)	symbol	rozsah (mm)			LAMISTONE CPL		SKUPINA A	SKUPINA B	SKUPINA C
						SILKSTONE				
						laminované				
FZ1	144-169	FV1	136-161	78/93,10	78/93,10	81/96,80	101/120,80	147/176,70	179/214,80	213/255,70
FZ2	169-194	FV2	161-186	82/98,10	82/98,50	85/102,20	105/126,20	155/186,20	187/224,30	222/266,10
FZ3	194-219	FV3	186-211	86/103,00	87/103,90	90/108,40	111/133,20	163/195,30	195/234,20	230/276,00
FZ4	219-244	FV4	211-236	92/110,50	93/111,30	97/116,30	117/140,70	173/207,30	205/246,20	241/289,70
FZ5	244-269	FV5	236-261	96/115,40	98/117,10	101/121,70	123/147,30	181/216,80	213/256,10	250/299,60
FZ6	269-294	FV6	261-286	101/121,70	102/122,90	107/128,70	128/153,50	190/227,60	223/267,30	259/310,80
FZ7	294-319	FV7	286-311	106/126,60	107/128,70	112/134,10	133/160,10	197/236,70	231/276,80	268/321,50
FZ8	319-344	FV8	311-336	110/131,60	111/133,70	117/140,30	138/165,90	205/245,80	239/286,80	276/331,40
FZ9	344-369	FV9	336-361	114/136,60	116/139,40	122/146,50	143/172,10	213/255,70	247/296,70	285/341,80

(* barvy palety RAL, NCS (kromě metalických) - příplatek podle vzorníku barev

OBKLADOVÉ DŘEVĚNÉ PANELE (nastavitelný panel NRO 16 mm + lišta 80 mm) - bez nástěnného panelu NRO

pro jednokřídlé				ECO TOP	LAMISTONE CPL	STŘÍKANÉ bílá 001	DÝHOVANÉ		
symbol	rozsah (mm)	symbol	rozsah (mm)		SILKSTONE		SKUPINA A	SKUPINA B	SKUPINA C
FZ1	144-169	FV1	136-161	96/115,00	99/118,30	120/144,40	158/189,90	190/228,00	224/269,00
FZ2	169-194	FV2	161-186	104/124,60	108/129,10	129/154,30	170/203,60	202/242,10	237/283,90
FZ3	194-219	FV3	186-211	112/134,50	116/139,40	138/165,50	181/217,20	213/256,10	248/297,90
FZ4	219-244	FV4	211-236	122/146,90	127/152,30	148/177,50	195/233,80	228/273,50	263/315,70
FZ5	244-269	FV5	236-261	131/156,80	135/162,20	157/188,70	206/247,40	239/286,80	275/329,80
FZ6	269-294	FV6	261-286	139/167,20	145/173,80	166/199,40	218/261,90	252/302,50	288/345,10
FZ7	294-319	FV7	286-311	147/176,70	153/183,70	176/210,60	230/275,60	263/316,10	300/360,40
FZ8	319-344	FV8	311-336	156/186,60	162/194,10	184/220,60	242/290,10	276/331,00	312/374,90
FZ9	344-369	FV9	336-361	164/196,60	170/204,40	193/231,70	253/303,30	287/344,30	325/389,80

FV - konstrukce pro dveře CERBER PLUS, CERBER PLUS RC2

FZ - konstrukce pro dveře B-30, C-30, RC3, EI30 systém POL-SKONE, EI30 PLUS, SR37 dB

Cena kompletu = cena sestavy + cena stěnového panelu (m²) (panel vertikální + horní) - str. 47

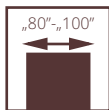

ZVUKOTĚSNÉ POL-SKONE

SR 37 dB

Dveře jsou určeny k použití jako vnitřní vchodové dveře v bytových domech, budovách hromadného ubytování, budovy občanské výstavby a průmyslových objektech, které představují v souladu s terminologií stanovenou v normě PN-B-91000:1996, otvorové výplně vnitřních stěn, mezi schodištěm nebo chodbou a místnostmi.

Křídlo ve falcovém provedení. Konstrukci křídla tvoří rám ze dřeva jehličnatých stromů oboustranně obložený MDF deskami. Výplň tvoří speciální konstrukce Pol-Skone. Jmenovitá tloušťka křídla je 56 mm.

zvuková neprozněčnost

- třída $D_1 - 35$, $D_2 - 35$, třída $R_w=37$ dB
- 4 třída mechanické odolnosti podle normy PN-EN 1192:2001 (dveře SR 37dB)
- ITB-KOT-2018/0713 vydání 1 (jednokřídlé)

zvukotěsné dveře SR 37 dB, pevná dřevěná zárubeň

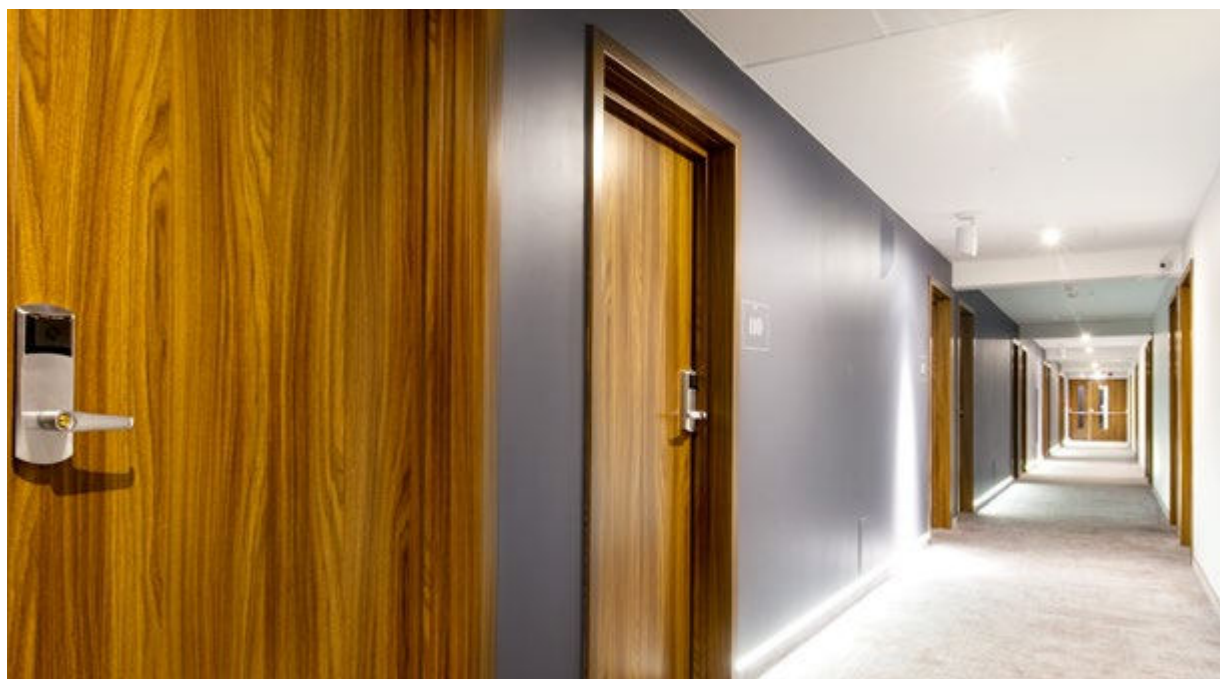

dveře SR 37 dB, nastavitelná dřevěná zárubeň



EURO aktuální cena



CZK aktuální cena

SR 37dB



VZOR	plné 37 dB
ECO TOP	623/748,10
LAMINOVANÉ CPL	697/836,30
UNI MAT PLUS	657/787,90
HIGH TOP	697/836,30
LAMISTONE	697/836,30
SILKSTONE	697/836,30
STŘÍKANÉ (RAL 9003)*	821/985,20
DÝHOVANÉ SKUPINA A	919/1102,30
DÝHOVANÉ SKUPINA B	967/1160,70
DÝHOVANÉ SKUPINA C,D	1 016/1219,00

*standardní odstín křídél a dřevěných zárubní – bílá RAL 9003.
Barevné provedení ocelových zárubní (str. 74)

příplatek k základní bílé barvě (RAL 9003)
podle barevných skupin vzorníku RAL, NCS (str. 104)

Skupina I	Skupina II	Skupina III	Skupina IV	Skupina V
138/165,10	172/206,50	207/247,90	241/289,20	276/330,60

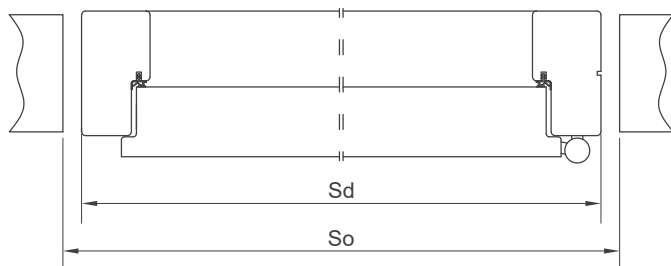

šíře dveří	Sd	So
„80“	912	940
„90“	1012	1040
„90 plus“	1032	1060
„100“	1112	1140

ROZMĚRY DVEŘÍ Zárubeň dřevěná pevná nebo nastavitelná:
Dveře jednokřídlé:
max. šíře „100“ - 1112 mm, max. výška 2175 mm

POVRCHOVÁ ÚPRAVA KŘÍDLA Povrch hladký stříkaný, dýhovaný, pokrytý laminátem CPL s tloušťkou od 0,2 do 0,7 mm, laminátem HPL s tloušťkou od 0,7 do 1,0 mm nebo fólií s imitací dřeva.
K dispozici jsou ploché dekorativní prvky, zhotovené z ozdobných profilových lišt, hliníkové dekory (po konzultaci s obchodním oddělením).

ZÁRUBEŇ Zárubeň stříkaná, dýhovaná, krytá laminátem CPL 0,15 mm nebo potažená fólií podle barevného provedení křídla.

Dřevěná pevná borovicová - volitelně s krycími lištami s oblou hranou.

Dřevěná nastavitelná s rozšiřovacími panely, rohovými obložkovými lištami a krycí lištou.

PŘÍSLUŠENSTVÍ A VYBAVENÍ

Standardní vybavení:

- jednokřídlé SR 37 dB:
- čepové panty seřiditelné ve 3 směrech
- zadlabací zámek
- dubový práh s ochrannou hliníkovou lištou proti nadměrnému provozu

Doplňkové vybavení:

- dekory hliníkové, dekory
- příplatek za laminát CPL 0,5 mm*:
šíře „80“-„90“ - 55/66,20; šíře „90+“, „100“ - 62/74,50
- příplatek za laminát CPL 0,7 mm*:
šíře „80“-„90“ - 59/70,30; šíře „90+“, „110“ - 66/78,60

- samozavírač s horní montáží nebo skrytý
- přidavný zámek zadlabací nebo povrchový
- averzní nebo reverzní elektrozámek
- elektromagnetický spínač
- elektronické zámky
- vložky
- šíře „100“ - 1112 mm **+10%**
- výška 2175 mm **+10%**
- kukátko panoramatické - nerezová ocel 31/37,20;
- antracit, černý mat 33/39,30

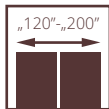
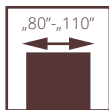

dveře TYP A, vzor 00, zárubeň nastavitelná SYSTEM DIN

ZVUKOTĚSNÉ POL-SKONE

TYP A | TYP A DUO TYP B | TYP B DUO

Dveře jednokřídlé zvukotěsné ve falcovém provedení. Konstrukce křídla se skládá z rámu z měkkého dřeva oboustranně obloženého HDF deskami. Výplň tvoří plně dřevotřískové desky (typ A) nebo speciální konstrukce POL-SKONE (typ B). Křídlo je opatřeno padacím těsněním.

Zvuková neprůzvučnost:

s dřevěnou zárubní:

třída Rw=27 dB (typ A); třída Rw=32 dB (typ B)

s kovovou zárubní:

třída Rw=27 dB (typ A);

třída Rw=37 dB (typ B)

s nastavitelnou zárubní DIN:

třída Rw=27 dB (typ A); třída Rw=37 dB (typ B)

ITB-KOT-2021/2041 vydání 1

Jednokřídlé nebo dvoukřídlé **ZVUKOTĚSNÉ DVEŘE DUO** v bezfalcovém provedení. Konstrukci křídla tvoří rám z dřeva jehličnatých stromů obložený oboustranně HDF deskou. Výplň z plně dřevotřískové desky (typ A) nebo speciální konstrukce POL-SKONE (typ B). Dveře nabízíme v jedno- nebo dvoukřídlé verzi s dřevěnou zárubní (pevnou DUO nebo nastavitelnou DUO). Křídlo je opatřeno padacím těsněním.

Zvuková neprůzvučnost:

jedno i dvoukřídlé **typ A - třída Rw=27 dB**

jednokřídlé **typ B - třída Rw=37 dB**

dvoukřídlé **typ B - třída Rw=32 dB**

mechanická třída:

2 třída požadavků na mechanickou odolnost, tj. střední provozní podmínky

ITB-KOT-2021/2041 vydání 1



dveře TYP A, vzor 00, zárubeň nastavitelná SYSTEM DIN



EURO aktuální cena



CZK aktuální cena

Křídlo TYP A/TYP B



VZOR	TYP A	TYP B
ECO TOP	277/332,30	504/605,40
HIGH TOP	292/350,10	504/605,40
UNI MAT PLUS	318/381,50	504/605,40
LAMISTONE CPL	318/381,50	504/605,40
SILKSTONE	318/381,50	504/605,40
SILKSTONE CPL	439/526,30	625/750,20
LAMINOVANÉ CPL 0,2	343/411,70	540/647,60
STRÍKANÉ bílá*	428/513,10	532/638,90
STRÍKANÉ béžová, šedá	462/554,50	567/680,30
DÝHOVANÉ SKUPINA A	492/590,10	612/734,90
DÝHOVANÉ SKUPINA B	526/630,60	646/775,00
DÝHOVANÉ SKUPINA C,D	553/664,10	679/814,30

příplatek k základní bílé barvě (RAL 9003)
podle barevných skupin vzorníku RAL, NCS (str. 104)

Skupina I	Skupina II	Skupina III	Skupina IV	Skupina V
138/165,10	172/206,50	207/247,90	241/289,20	276/330,60

POČET PANTŮ DO ZVUKOTĚSNÝCH DVEŘÍ

zároveň nastavitelná DIN (typ K)	zároveň dřevěná pevná nebo nastavitelná (typ C)	ocelová zároveň pevná FD12 nebo nastavitelná (typ M)	zároveň DUO pevná nebo nastavitelná (pant skrytý)
výška (mm) / počet pantů			
výška 2043 - 3 ks dla šíře „60“-„90“	výška 2064 mm (pevná), 2067 mm (nastavitelná) - 3 ks dla šíře „60“-„90“	výška 2068 mm (pevná), 2078 mm (nastavitelná) - 3 ks dla šíře „60“-„100“	výška 2083 - 2 ks šíře „60“-„80“ - 3 ks šíře „90“-„100“
výška 2143 - 3 ks	výška 2164 mm (pevná), 2167 mm (nastavitelná) - 3 ks	výška 2168 mm (pevná), 2178 mm (nastavitelná) - 3 ks	výška 2183 - 3 ks
výška 2243 - 4 ks	výška 2264 mm (pevná), 2267 mm (nastavitelná) - 4 ks	výška 2268 mm (pevná), 2278 mm (nastavitelná) - 4 ks	výška 2283 - 3 ks
výška 2300 - 4 ks	výška 2364 mm (pevná) - 4 ks	-	výška 2383 mm (pevná) - 4 ks
-	výška 2464 mm (pevná) - 4 ks	-	výška 2483 mm (pevná) - 4 ks
-	výška 2500 mm (pevná) - 4 ks	-	výška 2500 mm (pevná) - 4 ks

Nestandardní rozměry výšky (maximální výška dveří se zárubní DIN - 2 300 mm - 4 ks; maximální výška dveří s dřevěnou zárubní - 2 500 mm)

ROZMĚRY DVEŘÍ

TYP A, TYP B

Zárubeň dřevěná pevná:
max. šíře „110“ - 1189 mm, max. výška 2500 mm

Zárubeň dřevěná nastavitelná:
max. šíře „110“ - 1195 mm, max. výška 2267 mm

Zárubeň nastavitelná DIN:
max. šíře „100“ - 1046 mm, max. výška 2300 mm

Zárubeň kovová nastavitelná:
max. šíře „110“ - 1217 mm, max. výška 2278 mm

Zárubeň pevná kovová FD12:
max. šířka: „110“ - 1197 mm, max. výška 2268 mm

TYP A Duo, TYP B Duo

Zárubeň dřevěná pevná nebo nastavitelná DUO:
Dveře jednokřídlé:
max. šíře „100“ - 1093 mm, max. výška 2500 mm

Dvoukřídlé dveře:
max. šíře „100+100“ - 2108 mm, max. výška 2500 mm

POVRCHOVÁ ÚPRAVA KŘÍDLA

Povrch hladký, stříkaný, dýhovaný, pokrytý laminátem CPL s tloušťkou od 0,2 do 0,7 mm, laminátem HPL s tloušťkou od 0,7 do 1,0 mm nebo fólií s imitací dřeva. K dispozici jsou ploché dekorativní prvky, zhotovené z ozdobných profilových lišt, hliníkové dekory (pouze verze TYP A).

ZÁRUBEŇ

Zárubeň stříkaná, dýhovaná, krytá laminátem CPL 0,15 mm nebo potažená fólií podle barevného provedení křídla.

Dřevěná pevná borovicová - volitelně s krycími lištami s oblou hranou.

Nastavitelná dřevěná s rozšiřovacími panely a rohovými obložkovými lištami.

Nastavitelná DIN - vyrobená z MDF panelů v tloušťce 22 mm.

Nastavitelná dřevěná DUO s rozšiřovacími panely a rohovými obložkovými lištami.

Pevná dřevěná borovicová DUO (TYP A Duo, TYP B Duo) - volitelně s krycími lištami, čtvrtválečkem.

Pevná kovová FD12 vyrobená z plechu v tloušťce 1,5 mm, s těsněním v drážce.

Nastavitelná kovová vyrobená z plechu v tl. 1,5 mm
Zárubně standardně lakované práškově v barvě bílé (RAL 9016 a RAL 9003), šedé (RAL 7047), hnědé (RAL 8014), béžové (RAL 1001), grafitové (RAL 7024), černé (RAL 9005).
Po konzultaci s obchodním oddělením lze zárubně lakovat v nestandardních odstínech podle vzorníku RAL nebo NCS.
Zárubeň se skládá z hlavního dílu a rohové obložkové lišty, která se zasouvá do hlavního dílu.

PŘÍSLUŠENSTVÍ A VYBAVENÍ

Standardní vybavení:

TYP A, TYP B

- čepové panty seřiditelné ve 3 směrech značka TKZ
- zámek se střelkou a závorou na patentní vložku nebo klíč
- padací těsnění

TYP A Duo, TYP B Duo

- krytý pant (seřiditelný ve 3 směrech)
- magnetický zámek na patentní vložku nebo klíč pro jednokřídlé dveře
- zámek se střelkou a závorou na patentní vložku nebo klíč do dvoukřídlých dveří
- padací těsnění

Doplňkové vybavení:

- samozavírač s horní montáží
- dodatečný zadlabací nebo svrchní zámek
- elektrický otvírač averzní nebo reverzní (TYP A, TYP B)
- elektromagnetický spínač
- kukátko panoramatické - nerezová ocel 31/37,20; mosaz, antracit, černý mat 33/39,30
- elektronické hotelové zámky
- šíře „100“ +20%
- šíře „110“ +40%

na hranách křídla nelze použít ochranné nerezové lišty nelze použít hliníkové dekory TYP B

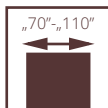

dveře DECO INVEST, vzor 04, ocelová zárubeň

VYZTUŽENÉ

DECO INVEST

POZOR: dveře jsou dostupné pouze v polské normě (bližší info u obchodních zástupců)

U křidel POL-SKONE s ocelovou zárubní a dveřním zavíračem se standardně používají panty typ T („60“-„80“ – 3 ks, „90“-„120“ – 4 ks)

III. TŘÍDA MECHANICKÉ ODOLNOSTI

Konstrukci dveří tvoří rám z dřeva jehličnatých stromů obložený oboustranně HDF deskami. Dveře jsou vyplněny děrovanou dřevotřískovou deskou. Hrana křídla je chráněna profilem z nerezové oceli. Pevná kovová zárubeň FD12, nebo nastavitelná.

Dveře splňují požadavky pro 3. třídu mechanické odolnosti.

- 3 třída mechanická (dveře jednokřídle)
- 2 třída mechanická (dveře dvoukřídle)
- ITB-KOT-2021/2041 vydání 1



dveře DECO INVEST, vzor 02, ocelová zárubeň



EURO aktuální cena



CZK aktuální cena

KŘÍDLA DECO INVEST



VERZE		00	01	02	03	04
LAMISTONE CPL	„70“-„90“, „90 plus“	454/545,40	771/924,80	871/1044,80	926/1110,60	702/842,50
	„100“	479/575,20	800/960,40	900/1080,00	956/1146,60	729/874,30
	„110“	503/604,10	830/996,00	930/1116,00	984/1181,40	756/906,60
LAMINOVANÉ CPL 0,2 mm	„70“-„90“, „90 plus“	463/556,10	786/943,00	888/1065,90	943/1132,10	717/859,90
	„100“	488/585,50	816/978,60	919/1102,30	973/1167,70	743/891,30
	„110“	513/615,30	845/1014,20	948/1137,50	1 003/1203,70	770/924,40
LAMINOVANÉ CPL 0,5 mm	„70“-„90“, „90 plus“	506/606,60	837/1003,90	938/1125,50	996/1195,00	763/915,30
	„100“	530/636,40	867/1039,90	968/1161,90	1 025/1230,20	789/947,20
	„110“	554/665,40	896/1174,60	998/1197,50	1 055/1265,80	817/980,30
LAMINOVANÉ CPL 0,7 mm	„70“-„90“, „90 plus“	511/612,80	842/1010,90	946/1135,00	1 001/1201,20	769/922,80
	„100“	535/641,80	872/1046,50	976/1171,00	1 031/1237,70	796/955,00
	„110“	559/671,20	901/1081,20	1 005/1205,80	1 061/1272,80	824/988,60
DVOUKŘÍDLOVÉ						
LAMISTONE CPL	„70“-„70“ „80“-„80“	1 059/1270,80	1 562/1874,90	1 800/2159,60	1 732/2078,90	1 574/1888,60
	„90“-„90“, „100“-„100“	1 079/1294,30	1 617/1940,30	1 821/2185,20	1 753/2103,30	1 596/1915,00
LAMINOVANÉ CPL 0,2 mm	„70“-„70“ „80“-„80“	1 063/1275,70	1 567/1880,70	1 804/2165,00	1 705/2045,80	1 623/1948,10
	„90“-„90“, „100“-„100“	1 083/1299,70	1 622/1946,90	1 826/2191,40	1 758/2109,10	1 647/1975,90
LAMINOVANÉ CPL 0,5 mm	„70“-„70“ „80“-„80“	1 123/1347,70	1 634/1960,60	1 871/2244,80	1 766/2118,60	1 691/2029,20
	„90“-„90“, „100“-„100“	1 149/1378,80	1 695/2033,80	1 900/2279,60	1 824/2189,00	1 719/2063,20
LAMINOVANÉ CPL 0,7 mm	„70“-„70“ „80“-„80“	1 131/1357,20	1 643/1971,70	1 880/2255,60	1 774/2129,00	1 701/2040,80
	„90“-„90“, „100“-„100“	1 159/1391,20	1 706/2047,00	1 909/2291,20	1 833/2199,70	1 730/2076,00

křídla určená pro pevnou a nastavitelnou ocelovou zárubeň DECO INVEST



kulaté okénko BMD 4



nerezový profil

ROZMĚRY DVEŘÍ

Zárubeň nastavitelná kovová DECO INVEST (ZO):

Dveře jednokřídle:
max. šířka: „110“ - 1220 mm, max. výška 2278 mm
Dveře dvoukřídle:
max. šířka: „100+100“ - 2155 mm, max. výška 2278 mm

DVOUKŘÍDLÉ DVEŘE DECO INVEST (II. třída mechanické odolnosti) vybavené:

- 6 pantů (3 panty na křídlo) zesílených objektových typ T
- krycí nerezové lišty na straně pantů
- krycí nerezové lišty na straně zámku (aktivní křídlo)
- krycí nerezové lišty na straně protiplechu s otvory pro dveřní stavěč (pasivní křídlo)
- pevná kovová zárubeň FD12

Zárubeň pevná kovová DECO INVEST (FD12):

Dveře jednokřídle:
max. šířka: „110“ - 1200 mm, max. výška 2268 mm
Dveře dvoukřídle:
max. šířka: „100+100“ - 2135 mm, max. výška 2268 mm

POVRCHOVÁ ÚPRAVA KŘÍDLA

Povrch hladký pokrytý laminátem CPL 0,15 (LAMISTONE); CPL 0,2; CPL 0,5; CPL 0,7 nebo HPL tl. 0,8 mm.

ZASKLENÍ

Tvrzené sklo 4 mm čiré nebo matné.

ZÁRUBNĚ

Zárubeň standardně lakovaná práškově v barvě bílé (RAL 9016, 9003), šedé (RAL 7047), hnědé (RAL 8014), béžové (RAL 1001), grafitové (RAL 7024).

Pevná kovová FD12 vyrobená z plechu v tloušťce 1,5 mm s těsněním v drážce.

Nastavitelná kovová vyrobená z plechu v tloušťce 1,5 mm (za příplatek).

PŘÍSLUŠENSTVÍ A VYBAVENÍ

Standardní vybavení:

- zadlabací zámek s nerezovým čelem
- verze WK, WB a WC
- 3 kusy vyztužených trojdílných pantů typ T
- výztuž pro dveřní zavírač
- ochranná nerezová lišta hrany křídla (na straně zámku a pantů)

Doplňkové vybavení:

- svrchní dveřní zavírač
- nerezová mřížka
- válečkový zámek, nerezové madlo
- nerezové panely nalepené v dolní části křídla nebo ve výšce kliky
- doplatek za 4 pant typ T - 10/12,40

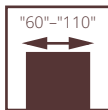

INTERIÉROVÉ INTER-AMBER

dveře INTER-AMBER, VERZE 04CZ, nastavitelná zárubeň SYSTÉM DIN

Konstrukce dveří se skládá z dřevěného rámu obloženého dvěma hladkými HDF deskami s povrchem ECO TOP, HIGH TOP. Dveře jsou ve standardním provedení vyplněné voštinou. Kresba dřeva na povrchu křídla je vertikální, a na panelech, v závislosti na vzoru, vertikální vzor A) nebo horizontální (vzor C, F).



dveře INTER-AMBER, VERZE 04SD, nastavitelná zárubeň SYSTÉM DIN



EURO aktuální cena



CZK aktuální cena



VERZE	A00 / V00	A01 / V2S	03SD / V3SD	03SD CZ	04CZ	05CZ
ECO TOP, HIGH TOP	129/155,20	159/191,20	242/290,10	257/307,90	203/243,30	203/243,30
vyšší dveře 2100 mm	142/170,70	175/210,30	266/319,10	271/324,80	224/269,40	224/269,40

BAREVNÉ PROVEDENÍ

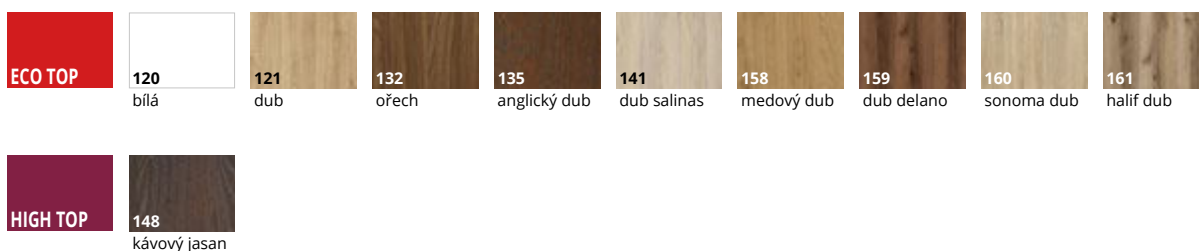

ZÁRUBNĚ

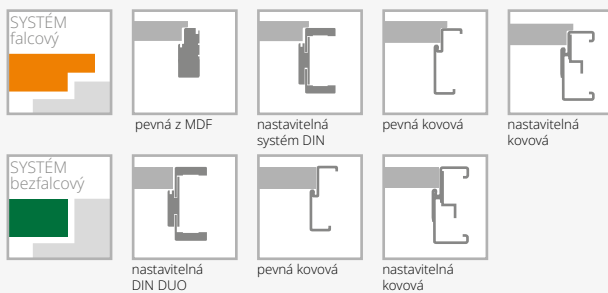

VYBAVENÍ

STANDARDNÍ		třetí pant v křídle nebo seřiditelný čepový pant (cena za 1 ks):
sklo bílé/hnědé matné nebo čiré v tloušťce 4 mm		skrytý DUO pro šířku "60"- "80"
VERZE 03SD standard – bílé/hnědé matné tvrzené sklo 4 mm		rám (umožňující samostatné zkrácení do 50 mm)
jednobodový zámek, rozteč 72 mm (falcový systém), nebo magnetický, rozteč 85 mm (befalcový systém), zadlabací, na klíč, vložku nebo na koupelňový zámek		rám (umožňující samostatné zkrácení do 90 mm)
panty: typ Z – pro zárubeň systém DIN, typ O – pro kovovou zárubeň, typ E – pro zárubeň MDF ("60"- "90" – 3 ks) nebo skryté DUO saténový chrom ("60"- "80" – 2 ks, "90" – 3 ks)		výztuž pro svrchní dveřní zavírač
DOPLŇKOVÉ (za příplatek)		ochrana spodního rámu rámu proti nadměrné vlhkosti (neplatí pro křídla s ventilačním výřezem)
rozměr "100" (vzhled zasklení jako u "90")	14/16,60	ventilační výřez
rozměr "110" (vzhled zasklení jako u "90")	28/33,10	tržené sklo (platí pro 1 sklo):
systém REVES (verze A00)	76/91,00	verze 04SD, 05SD
výplň z děrované dřevotřískové desky	52/62,10	čiré tvrzené sklo v tloušťce 4 mm
výplň z plné dřevotřískové desky	71/84,80	

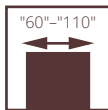

dveře IMPULS, VERZE W06, nastavitelná zárubeň SYSTÉM DIN

INTERIÉROVÉ IMPULS

Konstrukce dveří se skládá z dřevěného rámu obloženého dvěma hladkými HDF deskami s povrchem LAMISTONE CPL, SILKSTONE. Dveře jsou ve standardním provedení "medová pláštěv".



profil rámečku



zárubeň



dveře IMPULS, VERZE W01, nastavitelná zárubeň SYSTÉM DIN



EURO aktuální cena



CZK aktuální cena

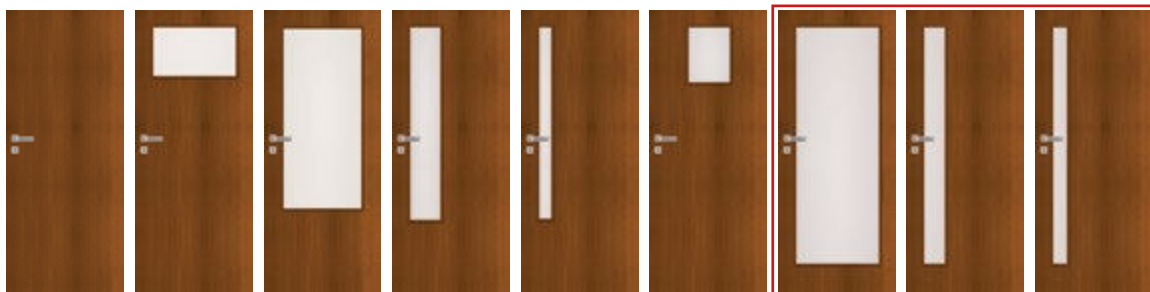

VERZE	W01 / V00	W02 / V2S	W03 / V3SD	W06 / V4SD	W07 / V5SD	W12D1 / V6S1	03CZ	04CZ	05CZ
SILKSTONE LAMISTONE CPL	189/227,17	218/261,52	280/336,00	261/313,66	261/313,66	218/261,52	277/332,28	221/265,24	221/265,24
vyšší dveře 2100 mm	208/249,89	240/287,67	308/369,60	288/345,02	288/345,02	240/287,67	305/365,50	243/291,77	243/291,77
SILKSTONE CPL	310/372,00	339/406,34	401/480,83	382/458,48	382/458,48	339/406,34	??	??	??

BAREVNÉ PROVEDENÍ



ZÁRUBNĚ

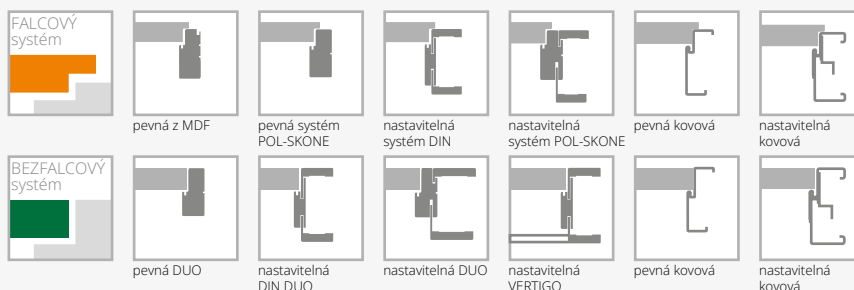

VYBAVENÍ

STANDARDNÍ		
rámeč (umožňující samostatné zkrácení do 50 mm)		10/12,41
rámeč (umožňující samostatné zkrácení do 90 mm)		14/16,55
výztuž pro svrchní dveřní zavírač		9/10,34
ochrana spodního rámu rámu proti nadměrné vlhkosti (neplatí pro křídla s ventilačním výřezem)		7/8,28
ventilační výřez		12/14,48
tvrdé sklo (platí pro 1 sklo):		
verze W02, W12D1		16/18,62
verze W06, W07		22/26,90
posuvné provedení		
čiré tvrzené sklo v tloušťce 4 mm		+10%
DOPLŇKOVÉ (za příplatek)		
rozměr "100" (vzhled zasklení jako u "90")	+20%	
rozměr "110" (vzhled zasklení jako u "90")	+40%	
systém REVES (verze W01, W13, W14)	76/91,03	
výplň z děrované dřevotřískové desky	52/62,07	
výplň z plné dřevotřískové desky	71/84,83	
třetí pant v křídle nebo seřiditelný čepový pant (cena za 1 ks):		
typ D, typ C pro šířku "60"- "80"	14/16,55	
skrytý DUO pro šířku "60"- "80"	38/45,52	

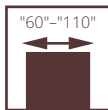

dveře DECO, VERZE 00, nastavitelná zárubeň SYSTÉM DIN

INTERIÉROVÉ

DECO

II. TŘÍDA MECHANICKÉ Odolnosti

Konstrukce dveří se skládá z dřevěného rámu obloženého dvěma hladkými HDF deskami krytými laminátem CPL v tloušťce 0,2 mm, 0,5 mm nebo 0,7 mm. Dveře jsou ve standardním provedení "medová pláštěv".

III. TŘÍDA MECHANICKÉ Odolnosti (falcový sys.)

Konstrukce dveří se skládá z dřevěného rámu vyztuženého dvěma svislými lištami spojenými s překližkou a ze zvětšeného spodního rámu krytého laminátem CPL v tloušťce 0,2 mm, 0,5 mm nebo 0,7 mm. Standardní výplň tvoří děrovaná dřevotřísková deska.



rámeček



zasklení



dveře DECO, VERZE 05, nastavitelná zárubeň SYSTÉM DIN



EURO aktuální cena



CZK aktuální cena

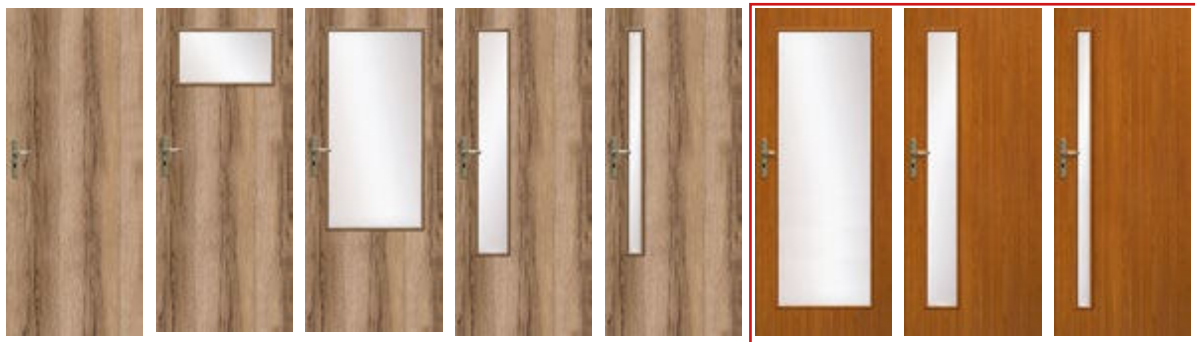

VERZE	00 / V00	02 / V2S	03SD / V3SD	04 / V4SD	05 / V5SD	03CZ	04CZ	05CZ
LAMINOVANÉ CPL 0,2 mm	212/254,07	257/307,86	293/352,14	257/307,86	257/307,86	290/347,59	232/278,07	232/278,07
LAMINOVANÉ CPL 0,2 mm III. třída mechanické odolnosti	271/325,24	354/424,55	369/443,17	354/424,55	354/424,55	??	??	??

Pro dosažení III. třídy mechanické odolnosti je nezbytné objednat křídlo v kompletu s kovovou, dřevěnou nebo obložkovou nastavitelnou zárubní DIN s III. třídou mechanické odolnosti. Zárubeň DIN třída pevnosti 3 s vyztužením pod protiplechem v podobě borovicové lišty; úhlový protiplech – příplatek +10% k ceně nastavitelné zárubně DIN.

BAREVNÉ PŘEVODNÍ

	SILKSTONE CPL 0,5 mm	976	993	994	995	996	997				
		poľský dub	antracit Royal	jasan Royal	merbau Royal	poľský jasan	nugát Royal				
LAMINOVANÉ CPL 0,2 mm	820 bílá	228 ořech segato	222 šedá	229 dub	821 antracit	863 ořech premium	849 industry 3	225 dub terra	227 dub delano	844 černá	280 dub halif
LAMINOVANÉ CPL 0,5 mm*	945 bílá struktura	252 dub	922 šedá struktura	926 antracit struktura	965 wenge	963 ořech premium	946 černá struktura	961 dub halif			
LAMINOVANÉ CPL 0,7 mm*	745 bílá struktura	722 šedá struktura	779 dub	726 antracit	765 wenge	763 ořech premium	746 černá struktura	761 dub halif			
LAMINOVANÉ HPL*											

U křídla se strukturovaným laminátem, povrch zárubně bude hladký.

* dostupné po konzultaci s obchodním oddělením

ZÁRUBNĚ

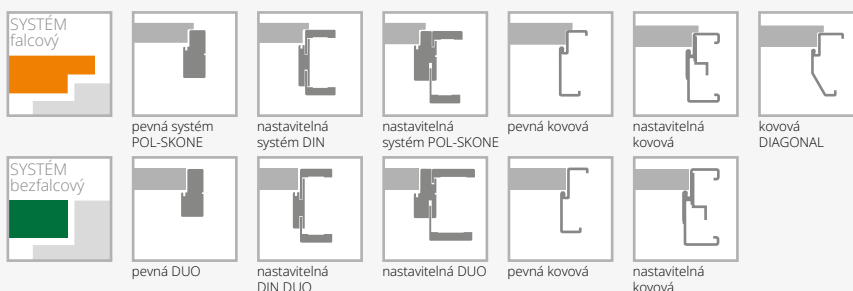

VYBAVENÍ

STANDARDNÍ		
příplatek za barevné provedení SILKSTONE CPL		121/144,83
sklo bílé matné nebo čiré v tloušťce 4 mm		
tvrdé sklo bílé matné (verze 03SD, křídla III. třída mechanické odolnosti)		52/62,07
jednobodový zámek, rozteč 72 mm (falcový sys.) nebo magnetický, rozteč 85 mm (bezfalcový sys.) zadlabací na klíč, vložku nebo na koupelňový zámek		
zámek s čelním nerezovým plechem (křídla III. třída mechanické odolnosti)		71/84,83
panty: typ Z – do zárubně systém DIN, typ O – do kovové zárubně ("60"- "90" – 3 ks) typ D – do dřevěné zárubně nebo skrytý DUO saténový chrom ("60"- "80" – 2 ks, "90" – 3 ks)		
panty: typ K (křídla III. třída mechanické odolnosti) – 3 ks		
DOPLŇKOVÉ (za příplatek)		
rozměr "100" (vzhled zasklení jako u "90")	14/16,55	
rozměr "110" (vzhled zasklení jako u "90")	28/33,10	
příplatek za laminát CPL 0,5 mm ("60"- "80")*	55/66,21	
příplatek za laminát CPL 0,7 mm ("60"- "80")*	59/70,34	
příplatek za laminát CPL 0,5 mm ("90"- "110")*	62/74,48	
příplatek za laminát CPL 0,7 mm ("90"- "110")*	66/78,62	
příplatek za barevné provedení SILKSTONE CPL		121/144,83
výplň z děrované dřevotřískové desky		52/62,07
výplň z plně dřevotřískové desky		71/84,83
třetí pant v křídle nebo seřiditelný čepový pant (cena za 1 ks): typ D, typ C pro šířku "60"- "80" skrytý DUO pro šířku "60"- "80"		
typ D, typ C pro šířku "60"- "80"	14/16,55	
skrytý DUO pro šířku "60"- "80"	38/45,52	
rám (umožňující samostatné zkrácení do 50 mm)	10/12,41	
rám (umožňující samostatné zkrácení do 90 mm)	14/16,55	
vyztuž pro svrchní dveřní zavírač	9/10,34	
ochrana spodního rámu rámu proti nadměrné vlhkosti (neplatí pro křídla s ventilačním výřezem)	7/8,28	
ventilační výřez	12/14,48	
tvrdé sklo (platí pro 1 sklo): verze 02, 04, 05	14/16,55	
čiré tvrdé sklo v tloušťce 4 mm	+10%	
možnost zhotovení hrany v jiné barvě – černá (black), šedá, grafitová	41/49,66	

* příplatek u standardní výšky

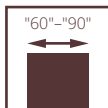

dveře LUMEN, VERZE I, nastavitelná zárubeň LUMEN

INTERIÉROVÉ

LUMEN

kovová zárubeň pevná (str. 81) nebo nastavitelná (str. 82) pro skleněné tabule LUMEN

Konstrukce dveří se skládá z tabule tvrzeného skla zavěšeného na nastavitelné zárubni LUMEN v kompletní nabídce barevného provedení:

ECO TOP, LAMISTONE CPL, SILKSTONE, laminovaná a dýhovaná.



klika



pant



dveře LUMEN, VERZE I, nastavitelná zárubeň LUMEN



EURO aktuální cena



CZK aktuální cena

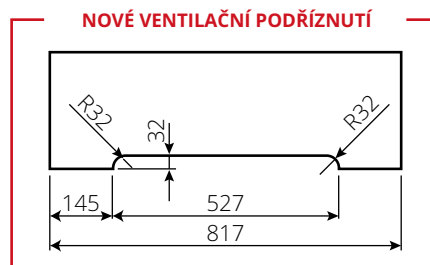

VERZE	šířka „60“ – „80“	šířka „90“	šířka „100“
sklo čiré, bílý satén	344/412,97	377/452,69	415/497,79
sklo, hnědý satén, grafit satén	462/554,48	512/614,90	564/676,55

NASTAVITELNÁ ZÁRUBEŇ LUMEN (ZL)



ŠÍŘKA				
jednokřídlé dveře				
typ	S _o	S _d	S _s	S _{op}
„60“	700	650	621	750
„70“	800	750	721	850
„80“	900	850	821	950
„90“	1000	950	921	1050
„100“	1100	1050	1021	1150

VÝŠKA			
H _o	H _d	H _s	H _{op}
2010	1993	1967	2043

S_s, H_s – rozměry křídla
 S_d, H_d – rozměry dveří na vnější straně zárubně
 S_o, H_o – navrhovaný montážní rozměr
 S_{op} – šířka po vnější straně lišty

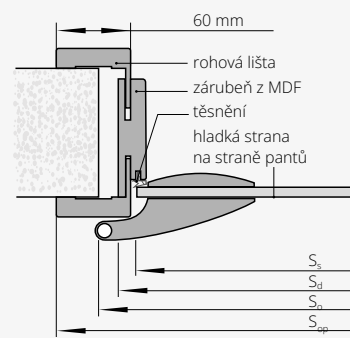

* Zárubeň Lumen v barvě STŘÍKANÉ jsou pouze s lištami 80mm. Není možnost objednat lišty spojené pod úhlem 90°.

LUMEN	stupeň regulace (mm)	ECO TOP	pro laminované			BLACK	DÝHOVANÉ		
			HIGH TOP	STŘÍKANÉ bílá	STŘÍKANÉ béžová, šedá		SKUPINA A	SKUPINA B	SKUPINA C
			LAMISTONE CPL						
			SILKSTONE						
			UNI MAT PLUS						
ZL 1A	75-85	161/193,24	182/218,07	267/320,28	301/361,66	336/403,03	329/394,76	377/452,69	397/476,69
ZL 1B	85-95	161/193,24	182/218,07	267/320,28	301/361,66	336/403,03	329/394,76	377/452,69	397/476,69
ZL 2	95-120	166/198,62	188/225,10	278/333,10	312/374,48	347/415,86	338/405,10	389/467,17	408/489,52
ZL 3	120-140	171/205,66	193/231,31	288/345,10	322/386,48	357/427,86	348/417,93	400/480,00	420/504,00
ZL 4	140-160	176/210,62	198/237,52	294/352,55	328/393,93	363/435,31	359/430,34	413/495,72	433/519,72
ZL 5	160-180	181/216,83	204/244,97	309/371,17	344/412,55	378/453,93	369/442,34	423/508,14	445/534,21
ZL 6	180-200	187/223,86	211/253,66	318/381,52	352/422,90	387/464,28	382/458,07	440/527,59	462/554,07
ZL 7	200-220	193/232,14	218/261,52	330/395,59	364/436,97	399/478,34	398/477,52	454/544,55	477/571,86
ZL 8	220-240	201/241,24	225/270,21	341/409,66	376/451,03	410/492,41	408/489,93	472/566,48	495/593,79
ZL 9	240-260	207/248,69	233/279,31	353/424,14	388/465,52	422/506,90	422/506,90	487/584,28	510/612,00
ZL 10	260-280	214/256,55	240/287,59	370/444,00	405/485,38	439/526,76	436/522,62	501/600,83	526/631,03
ZL 11	280-300	222/266,90	250/300,41	388/465,52	422/506,90	457/548,28	455/546,21	526/631,03	552/662,48

VYBAVENÍ

STANDARDNÍ	
tvrdé sklo bílý satén/hnědý satén/grafit satén nebo bezbarvé čiré o tloušťce 8 mm	
ornament na protější straně od pantů	
výška kliky při standardní výšce skleněné tabule – 1040 mm od spodní hrany tabule	
DOPLŇKOVÉ (za příplatek)	
kovová zárubeň pevná nebo nastavitelná	str. 81-82
ventilační seřiznutí	41/49,66
skleněná tabule s nestandardní výškou 1967 mm	bez příplatku
averzní elektrický otvírač JiS typ 1710-12AC (v tom protiplech a frézovaný otvor pro elektrický otvírač)	73/88,14
averzní elektrický otvírač BIRA HARTE XS12U 12V AC/DC (v tom protiplech a frézovaný otvor pro elektrický otvírač)	67/80,69
averzní elektrický otvírač se spínačem BIRA HARTE XS12UW 12V AC/DC (v tom protiplech a frézovaný otvor pro elektrický otvírač)	69/82,76
reverzní elektrický otvírač BIRA HARTE XS12R 12V DC (v tom protiplech a frézovaný otvor pro elektrický otvírač)	86/103,45
kování DORMA	podle tabulky

Kování DORMA	hliník EV1-Deco 114	hliník nerez 107	černá**
klika + malý zámeček + panty	341/409,66	466/559,03	455/545,79
klika + WB + panty	341/409,66	466/559,03	455/545,79
klika + WC + panty	417/499,86	558/669,10	586/703,45
klika - koule + malý zámeček + panty*	397/475,86	511/613,66	516/618,62

*osazení dveří elektrozámek
 ** spodní pant s černým krytem, horní pant černý natřený

WB – pro vložku,
 WC – pro koupelnový knoflík

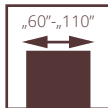

KŘÍDLA

III. třída mechanická desková konstrukce

V PŘÍPADĚ KŘÍDEL PRO KOVOVÉ ZÁRUBNĚ VYRÁBĚNÉ SPOLEČNOSTÍ POL-SKONE PANTY ZAHRNUTY V CENĚ ZÁRUBNĚ.
V PŘÍPADĚ KŘÍDEL PRO KOVOVÉ ZÁRUBNĚ OD JINÝCH VÝROBCŮ BUDOU PANTY DO KŘÍDEL ZA PŘÍPLATEK.

U křídel POL-SKONE s kovovou zárubní a samozavíračem se standardně používají panty typu T („60“ - „80“ - 3 ks, „90“ - „110“ - 4 ks).

Dveře jsou určeny pro použití ve veřejných budovách se silným provozem a v průmyslových a skladovacích budovách jako vnitřní dveře. Vhodné jsou zejména pro školy, školky a nemocnice.

Křídlo je tvořeno dřevěným rámem vyztuženým dvěma svislými lamelami spojenými překližkou a zvýšeným spodním rámem; výplň tvoří děrovaná dřevotřísková deska.

- 3 třída mechanické odolnosti tj. těžký provoz, nebo PN-EN 1192:2001
- ITB-KOT-2021/2041 vydání 1

vnitřní dveře s deskovou konstrukcí III. třída mechanické odolnosti, vzor 00, zárubeň nastavitelná DIN



vnitřní dveře s deskovou konstrukcí III. třída mechanické odolnosti, vzor 00, zárubeň nastavitelná DIN



EURO aktuální cena



CZK aktuální cena

**KŘÍDLA PRO
KOVOVOU ZÁRUBEŇ,
DŘEVĚNOU ZÁRUBEŇ,
NASTAVITELNOU
ZÁRUBEŇ DIN III. TŘÍDY**



VERZE	00	02	03SD	04	05
STŘÍKANÉ	349/418,80	455/546,20	455/546,20	455/546,20	455/546,20
ECO TOP	201/240,80	251/301,70	345/413,80	345/413,80	345/413,80
HIGH TOP	201/240,80	251/301,70	345/413,80	345/413,80	345/413,80
LAMISTONE CPL	253/303,30	319/382,80	358/429,50	358/429,50	358/429,50
UNI MAT PLUS	253/303,30	337/403,90	379/455,20	358/429,50	358/429,50
LAMINOVANÉ CPL 0,2	271/325,20	354/424,60	369/443,20	354/424,60	354/424,60
SILKSTONE	253/303,30	319/382,80	358/429,50	358/429,50	358/429,50
SILKSTONE CPL	356/427,40	422/506,90	461/553,70	461/553,70	461/553,70
DÝHOVANÉ SKUPINA A	373/448,10	446/534,60	543/652,10	509/611,20	509/611,20
DÝHOVANÉ SKUPINA B	434/521,00	510/611,60	597/716,30	565/678,20	565/678,20
DÝHOVANÉ SKUPINA C,D	466/559,00	544/653,00	636/763,40	602/722,50	602/722,50
BLACK (RAL 9005)	418/501,50	531/637,20	531/637,20	531/637,20	531/637,20

křídlo je osazeno 3 typy pantů: typ C (pro dřevěnou zárubeň), typ K (dřevěnou zárubeň DIN III. třídy), typ T (pro kovovou zárubeň)
volitelně: zárubeň DIN III. třída mechanické odolnosti zpevněná pod protiplechem borovicovou lištou; rohový protiplech - příplatek +10% k ceně nastavitelné zárubně DIN.

PŘÍPLATEK ZA SKLO LAMINOVANÉ MÍSTO SKLA TVRZENÉHO V KŘÍDLECH III. MECHANICKÉ TŘÍDY

Sklo laminované VSG 22.1 matné - bílý mat	cena (1 sklo)	
	bílá mat	průhledná
křídlo III třída mechanická vzor 03SD šíře „60“-„80“	34/40,60	16/18,60
křídlo III třída mechanická vzor 03SD šíře „90“-„100“	40/47,60	17/20,70
křídlo III třída mechanická vzor 04SD	14/16,60	9/10,30
křídlo III třída mechanická vzor 02SM šíře „60“-„80“	10/12,40	7/8,30
křídlo III třída mechanická vzor 02SM šíře „90“-„100“	12/14,50	9/10,30

ROZMĚRY DVEŘÍ

Zárubeň dřevěná pevná:
max. šíře „110“ - 1189 mm, max. výška 2264 mm
Zárubeň dřevěná nastavitelná:
max. šíře „110“ - 1195 mm, max. výška 2267 mm
Zárubeň nastavitelná systém DIN III třída mechanická:
max. šíře „100“ - 1046 mm, max. výška 2243 mm

Zárubeň kovová pevná FD12, FD14:
max. šíře „110“ - 1197 mm, max. výška 2268 mm
Zárubeň kovová nastavitelná:
max. šíře „110“ - 1217 mm, max. výška 2278 mm

POVRCHOVÁ ÚPRAVA KŘÍDLA

Povrch hladký, stříkaný, dýhovaný, krytá laminátem CPL s tloušťkou od 0,2 do 0,7 mm, laminátem HPL s tloušťkou od 0,7 do 1,0 mm nebo fólií s imitací dřeva.

ZASKLENÍ

Tvrzené sklo 4 mm nebo laminované 22.1.

ZÁRUBNĚ

Zárubeň stříkaná, dýhovaná, polepená laminátem CPL 0,15 mm nebo fólií s imitací dřeva do barvy křídla.
Dřevěná pevná borovicová volitelně s krycími lištami, čtvrtválečkem.
Dřevěná nastavitelná s rozšiřujícími panely nebo rohovými lištami.
Nastavitelná DIN III. třída mechanická z MDF desek o tloušťce 22 mm zpevněná pod protiplechem borovicovou lištou, rohový protiplech.
Kovová pevná FD12 z ocelového plechu o tloušťce 1,5 mm,
Kovová pevná FD14 z ocelového plechu o tloušťce 1,5 mm; standardně lakovaná práškově v barvě bílá (RAL 9016, 9003), šedá (RAL 7047), hnědá (RAL 8014), béžová (RAL 1001), grafitová (RAL 7024), černá (RAL 9005).
Nastavitelná kovová z ocelového plechu o tloušťce 1,5 mm; standardně lakovaná práškově v barvě bílá (RAL 9016, 9003), šedá (RAL 7047), hnědá (RAL 8014), béžová (RAL 1001), grafitová (RAL 7024), černá (RAL 9005); skládá se z hlavního dílu a rohové obložkové lišty, která se zasouvá do hlavního dílu.

PŘÍSLUŠENSTVÍ A VYBAVENÍ

Standardní vybavení:
Dveře s dřevěnou zárubní
- 3 čepové panty typ C nastavitelné ve 3 směrech
- zámek s cylindrickou vložkou nebo klíčem
Dveře se zárubní systém DIN III. třída mechanická
- 3 panty čepové nastavitelné typ K nebo volitelně 3 panty trojdílné typ T
- zámek s cylindrickou vložkou nebo klíčem
Dveře s kovovou zárubní
- 3 panty trojdílné typ T
- zámek s cylindrickou vložkou nebo klíčem

Doplňkové vybavení:
- dveřní zavírač
- přidavný zámek zadlabávací nebo povrchový
- elektrozámek averzní nebo reverzní
- elektromagnetický spínač
- pant TYP T (1 ks) - 10/12,40
- zárubeň DIN III. třída mechanická - příplatek +10% do ceny zárubně nastavitelné DIN
- šíře „100“ +10%
- šíře „110“ +20%
- padací těsnění - 90/107,60



CZK aktuální cena



EURO aktuální cena

KŘÍDLA CAMBIO S PIKTOGRAMEM

KŘÍDLA CAMBIO VERZE 00 S PIKTOGRAMY

cena za kus

křídlo CAMBIO vzor 00 z piktogram vzor A, vzor B, vzor C, vzor D barva RAL 9003

321/384,80

jednostranný piktogram, vždy na straně pantů

verze A



verze B



verze C



verze D



PANEL Z NEREZOVÉ OCELI S ČÍSLEM BYTU

cena za kus

KARTÁČOVANÝ NEREZOVÝ PANEL O TLOUŠŤCE 1,5 MM, ŠÍŘCE 200 MM S ČÍSLEM BYTU

140/167,60

Po konzultaci s obchodním oddělením je možné vyrobit panely s nestandardními rozměry.

křídlo z panelem

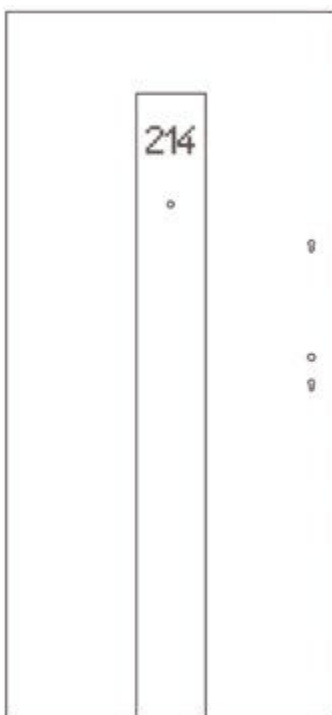

vertikální dveřní panel

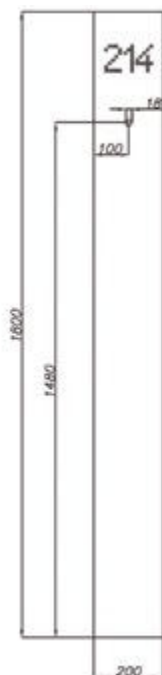

použitelné znaky

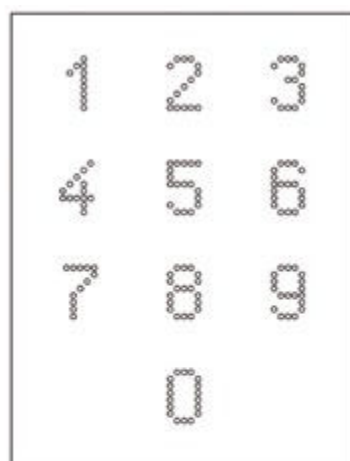

příklad



PANEL Z NEREZOVÉ OCELI S IKONAMI



CZK aktuální cena



EURO aktuální cena

PANEL Z NEREZOVÉ OCELI S IKONAMI

cena za kus

PANEL Z NEREZOVÉ OCELI KARTÁČOVANÉ V TLOUŠŤCE 1,5 MM, ŠÍŘKA 150 MM S IKONAMI

86/103,40

Existuje možnost objednání panelu s jednou, dvěma nebo třemi ikonami zobrazenými na fotografii.



150

150

DEKORY HLINÍKOVÉ

barva chrom mat, černá

Hliníkové dekory pro dveře protipožární, CERBER PLUS, B-30, C-30, RC3, CERBER PLUS RC2 (zaoblené konce dekorů)

W01	W02	W03	W05	W07	W08
107/128,30	114/136,60	109/130,30	134/161,40	97/115,90	102/122,10

Hliníkové lišty pro dveře protipožární, CERBER PLUS, CERBER PLUS RC2, B-30, C-30, RC3 (konce lišt končí v jedné rovině s hranou křídla) (netýká se stříkaných)

W1	W2	W3	W4	W5	W6
153/184,10	153/184,10	131/157,20	109/130,30	143/171,70	153/184,10

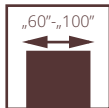

dveře Higo, VERZE W02, pevná kovová zárubeň bezfalcová HIGRO

SPECIÁLNÍ

HIGRO

POZOR: dveře jsou dostupné pouze v polské normě (bližší info u obchodních zástupců)

Dveře v bezfalcovém provedení. Konstrukci křídla tvoří polyuretanový rám vyztužený překližkou, obložený oboustranně laminátem HPL v tloušťce 2 mm. Výplň tvoří speciální tepelně izolační vložka.

Dveře jsou určeny k použití v bytových domech, stavebních občanské vybavenosti, průmyslových a skladovacích budovách jako interiérové dveře, které tvoří otvorové výplně vnitřních stěn mezi místnostmi. Dveře jsou určeny do místností, ve kterých přípustná relativní vlhkost vzduchu dosahuje až 90 % a teplota nepřekračuje 65 °C. Dveře nelze vystavovat přímému působení vody.

Dveře jsou určeny zejména do místností se zvýšenou relativní vlhkostí vzduchu a teplotou, v souladu s návodem k použití výrobce, např. do saun, bazénů.

V případech, kdy jsou dveře HIGRO vystaveny vysoké koncentraci chlóru, volitelné použití kulatých okének a ochranné prvky z nerezové oceli (za příplatek).

mechanická odolnost: 2. třída požadavků na mechanickou odolnost, tj. střední provoz
odolnost proti klimatickým vlivům: 3. třída podle PN-EN 12219:2002
Dveře jsou schválené k prodeji na základě normy PN-EN 14351-2:2018



dveře Higo, VERZE W03, nastavitelná kovová zárubeň bezfalcová HIGRO



EURO aktuální cena



CZK aktuální cena

HIGRO

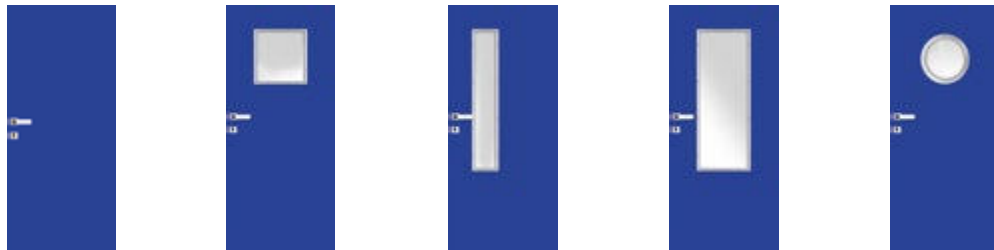

VERZE	W00	W01	W02	W03	W04
H-01 (šedá), H-02 (bílá), H-05 (modrá), H-06 (antracit)	733/879,70	931/1117,20	931/1117,20	931/1117,20	931/1116,80
zárupeň pevná kovová HIGRO v barvě RAL 9016, RAL 7047, RAL 5010, RAL 7024 šíře „60“ - „100“	379/454,30	379/454,30	379/454,30	379/454,30	379/454,30

NASTAVITELNÁ ZÁRUBEŇ BEZFALCOVÁ PRO KŘÍDLA HIGRO

pro jednokřídle

VERZE	rozsah šířky stěny (mm)	„60“ - „100“
FD71	110-140	563/676,10
FD72	140-170	578/693,50
FD73	170-200	588/705,10
FD74	200-230	612/734,90
FD75	230-260	626/750,60
FD76	260-290	640/768,00
FD77	290-320	654/785,40
FD78	320-350	672/806,90
FD79	350-380	726/870,60

standard: bílá (RAL 9016), šedá (RAL7047), modrá (RAL 5010), antracit (RAL 7024)

příplatek za dodatečný pant TECTUS značky Simonswerk (1 ks) - sada nerezová ocel - komplet (horní a dolní) - 67/80,70

PANELY Z KYSELINOVZDORNÉ OCELI (1 sada), viz str. 95

	šíře „60“	šíře „70“	šíře „80“	šíře „90“	šíře „100“
varianta A	121/145,20	124/149,00	133/160,10	143/171,30	155/186,20
varianta D	137/163,90	143/171,30	152/182,50	161/193,70	174/208,60
varianta E, F, G, H	137/163,90	140/167,60	146/175,00	155/186,20	168/201,10

panely z kartáčovaného nebo leštěného plechu

ROZMĚRY DVEŘÍ

Zárubeň kovová pevná HIGRO:

Dveře jednokřídle:
„60“ - 702x2088 mm, „70“ - 802x2088 mm, „80“ - 902x2088 mm, „90“ - 1002x2088 mm
max. šíře „100“ - 1102 mm, max. výška 2288 mm
- dveře nižší o 55 mm nebo 100 mm - **bez doplatku**
- dveře o výšce 2188 mm **+10%**
- dveře o výšce 2288 mm **+20%**

Zárubeň kovová nastavitelná HIGRO:

Dveře jednokřídle:
„60“ - 722x2098 mm, „70“ - 822x2098 mm, „80“ - 922x2098 mm, „90“ - 1022x2098 mm
max. šíře „100“ - 1122 mm, max. výška 2298 mm
- dveře nižší o 55 mm nebo 100 mm - **bez doplatku**
- dveře o výšce 2198 mm **+10%**
- dveře o výšce 2298 mm **+20%**

POVRCHOVÁ ÚPRAVA KŘÍDLA

Hladký povrch pokrytý 2 mm laminátem HPL.

ZASKLENÍ

Tvrzené sklo bílá mat o tloušťce 4 mm bezpečnostní sklo bílá mat o tloušťce 4 mm.

ZÁRUBNĚ

Kovová pevná bezfalcová s těsněním v drážce, vyrobená z pozinkovaného plechu v tloušťce 1,5 mm.

Kovová nastavitelná bezfalcová z pozinkovaného plechu v tloušťce 1,5 mm v barvě povrchu křídla.

PŘÍSLUŠENSTVÍ A VYBAVENÍ

Standardní vybavení:
- válečkový zámek s čelním plechem z nerezové oceli
- nerezové panty Simonswerk (2 ks)

Doplňkové vybavení:

- dveřní zavírač
- padací těsnění - 90/107,60
- ventilační mřížka z kyselinovzdorné oceli
- klika Higo a dolní rozeta Higo z nerezové oceli
- nerezové panely nalepené v dolní části křídla nebo ve výšce kliky
- dodatková regulace ZOx do zárubně nastavitelné bezfalcové (zvětšení rozsahu šířky stěny 650 mm) - 134/161,40
- válečkový zámek s čelní deskou z nerezové oceli
- kulaté okénko s kyselinovzdorné oceli - sklo lacomat/bezbarvé (příplatek do verze W04) 66/78,60

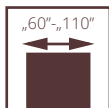

SPECIÁLNÍ GAMMA

Dveře ve falcovém provedení. Konstrukci křídla tvoří rám ze dřeva jehličnatých stromů obložený oboustranně HDF deskou v tloušťce 5 mm s olověnou vložkou v tloušťce 1 mm (celková tloušťka olověné vložky 2 mm v křídle).

Výplň tvoří dřevotřísková deska. Dveře jsou určeny k použití v budovách občanské vybavenosti (nemocnice, zdravotní ambulance a ordinace) a v průmyslových a skladovacích budovách jako vnitřní vchodové dveře, které tvoří otvorové výplně vnitřních stěn mezi chodbou a místnostmi, ve kterých se používá rentgenové záření.

mechanická odolnost: 3. třída požadavků na mechanickou odolnost, tj. náročný provoz
neprůzvučnost:
třída D₁ – 35, D₂ – 35, třída Rw=37 dB

Dveře jsou schválené k prodeji na základě normy PN-EN 14351-2:2018

dveře GAMMA, zárubeň pevná kovová



dveře GAMMA, zárubeň pevná kovová



EURO aktuální cena



CZK aktuální cena

GAMMA

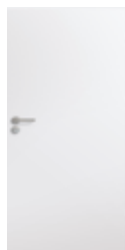

VERZE	jednokřídlé
ECO TOP	2 616/3139,00
HIGH TOP	2 647/3176,30
LAMISTONE CPL	2 647/3176,30
SILKSTONE	2 647/3176,30
LAMINOVANÉ CPL 0,5	2 683/3219,70
LAMINOVANÉ CPL 0,7	2 688/3225,10
STŘÍKANÉ	2 835/3402,20
DÝHOVANÉ SKUPINA A	3 554/4264,60
DÝHOVANÉ SKUPINA B	3 614/4336,60
DÝHOVANÉ SKUPINA C,D	3 794/4553,00

ZÁRUBEŇ DŘEVĚNÁ PEVNÁ GAMMA

VERZE	pro jednokřídlé
ECO TOP	259/310,30
HIGH TOP	266/319,40
LAMISTONE CPL	266/319,40
SILKSTONE	266/319,40
STŘÍKANÉ	309/370,80
DÝHOVANÉ SKUPINA A	360/432,40
DÝHOVANÉ SKUPINA B	376/451,40
DÝHOVANÉ SKUPINA C	395/474,20

LIŠTA LD6 GAMMA

VERZE	pro jednokřídlé
ECO TOP	135/162,20
HIGH TOP	139/166,30
LAMISTONE CPL	139/166,30
SILKSTONE	139/166,30
STŘÍKANÉ	172/206,90
DÝHOVANÉ SKUPINA A	198/237,90
DÝHOVANÉ SKUPINA B	211/253,70
DÝHOVANÉ SKUPINA C	222/266,50

ZÁRUBEŇ DŘEVĚNÁ NASTAVITELNÁ GAMMA

VERZE	rozsah v (mm)	pro jednokřídlé					
		ECO TOP	HIGH TOP LAMISTONE SILKSTONE	STŘÍKANÉ	DÝHOVANÉ SKUPINA A	DÝHOVANÉ SKUPINA B	DÝHOVANÉ SKUPINA C
ZG1	92-112	453/543,30	469/562,30	580/696,00	667/800,70	710/852,40	746/895,40
ZG2	112-136	454/545,00	471/564,80	583/699,30	670/804,40	714/856,60	750/899,60
ZG3	136-180	485/582,20	504/604,60	640/768,00	736/883,40	792/950,50	832/998,10
ZG4	180-202	487/584,30	506/607,40	645/773,80	742/890,10	799/958,80	839/1006,80
ZG5	202-246	494/593,40	515/618,20	630/756,00	725/869,80	819/982,30	860/1032,00
ZG6	246-268	496/595,00	517/620,70	661/793,70	761/912,80	823/987,70	864/1036,60
ZG7	268-312	504/604,60	527/631,90	680/815,60	782/938,10	842/1010,10	884/1060,60
ZG8	312-334	505/605,80	529/634,80	682/818,50	784/941,40	845/1013,80	887/1064,70
ZG9	334-378	513/615,70	539/646,30	697/836,70	802/962,50	864/1036,60	908/1089,50
ZG10	378-402	514/617,40	541/648,80	700/840,40	806/966,60	868/1041,10	911/1092,80

ZÁRUBEŇ KOVOVÁ GAMMA S PRUHEM Z OLOVĚNÉHO PLECHU

TYP ZÁRUBNĚ	rozsah šířky stěny (mm)	světelná průchozí šířka „60“ - „90“	
PEVNÁ FD12		308/369,50	
	ZO1 (95-125)	380/456,40	
	ZO2 (125-155)	396/475,00	
	ZO3 (155-185)	412/494,10	
	ZO4 (185-215)	427/512,70	
	NASTAVITELNÁ	ZO5 (215-245)	443/532,10
		ZO6 (245-275)	459/550,80
		ZO7 (275-305)	475/570,20
		ZO8 (305-335)	490/588,40
ZO9 (335-365)		507/607,90	

ROZMĚRY DVEŘÍ

Zárubeň dřevěná pevná nebo nastavitelná:
Dveře jednokřídlé:
max. šířka: „110“ - 1195 mm, max. výška 2067 mm
Zárubeň pevná kovová:
Dveře jednokřídlé:
max. šířka: „110“ - 1197 mm, max. výška 2068 mm
Zárubeň nastavitelná kovová:
Dveře jednokřídlé:
max. šířka: „110“ - 1217 mm, max. výška 2078 mm

Dvoukřídlé dveře jsou schváleny k prodeji na základě individuální technické dokumentace a po konzultaci s obchodním oddělením.

POVRCHOVÁ ÚPRAVA KŘÍDLA

Povrch hladký, stříkaný, dýhovaný, pokrytý laminátem CPL o tloušťce od 0,5 nebo 0,7 mm, laminátem HPL o tloušťce od 0,7 do 1,0 mm nebo folií s imitací dřeva.

ZÁRUBNĚ

Pevná nebo nastavitelná dřevěná GAMMA s olovenou vložkou.
Pevná nebo nastavitelná kovová GAMMA vyrobená z plechu o tloušťce 1,5 mm s olovenou vložkou. Standardně stříkaná práško-

vou barvou bílá (RAL 9016 i RAL 9003), šedá (RAL 7047), hnědá (RAL 8014), béžová (RAL 1001), grafitová (RAL 7024), černá (RAL 9005).

PŘÍSLUŠENSTVÍ A VYBAVENÍ

Standardní vybavení:
- jednobodový zadlabávací zámek
- 3 ks objektových pantů, úhlových - šíře „60“ - „110“
- padací těsnění

Doplňkové vybavení:
- nerezové panely nalepené v dolní části křídla nebo ve výšce kliky
- dveřní zavírač, elektrozámek, elektromagnetický spínač
- šíře „100“ +10%
- šíře „110“ +20%

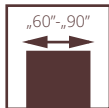

SPECIÁLNÍ KYVNÉ

Dveře jsou určeny k použití ve stavebnictví jako interiérové dveře (bez požární odolnosti a zvukotěšných vlastností), které tvoří otvorovou výplň vnitřních stěn mezi místnostmi. Dveře jsou určeny zejména do gastronomických provozů.

Plné nebo prosklené křídlo v bezfalcovém provedení. Konstrukci křídla tvoří rám ze dřeva jehličnatých stromů oboustranně obložený HDF deskami. Standardní výplň tvoří „medová plástev“ (volitelně děrovaná nebo plná dřevotřísková deska). Jmenovitá tloušťka křídla je 40 mm.

- 2 třída mechanické odolnosti podle normy PN-EN 1192:2001
- ITB-KOT-2020/1608 vydání 1

dveře KYVNÉ, VERZE 00, pevná dřevěná zárubeň



dveře KYVNÉ, VERZE 00, s kulatým okénkem, pevná dřevěná zárubeň



EURO aktuální cena



CZK aktuální cena

KYVNÉ



VERZE	00	00 s kulatým okénkem	02	00	00 s kulatým okénkem
-------	----	----------------------	----	----	----------------------

- STŘÍKANÉ
- ECO TOP
- HIGH TOP
- UNI MAT PLUS
- LAMISTONE CPL
- SILKSTONE
- LAMINOVANÉ CPL 0,5
- LAMINOVANÉ CPL 0,7
- DÝHOVANÉ SKUPINA A
- DÝHOVANÉ SKUPINA B
- DÝHOVANÉ SKUPINA C,D
- BLACK (RAL 9005)

Cena dveří jednokřídlých = cena vybraného křídla

+ cena pevné falcové dřevěné zárubně

+ příplatek 285/342,20

Cena dveří dvoukřídlých = 2 x cena vybraného křídla

+ cena pevné falcové dřevěné zárubně pro dvoukřídlé dveře

+ příplatek 473/568,10

ROZMĚRY KYVNÝCH DVEŘÍ (viz informace na str. 101)

Dveře jednokřídlé	Sd x Hd	Dveře dvoukřídlé	Sd x Hd
šíře „60“	769x2076 mm	šíře „60“+„60“	1418x2076 mm
šíře „70“	869x2076 mm	šíře „70“+„70“	1618x2076 mm
šíře „80“	969x2076 mm	šíře „80“+„80“	1818x2076 mm
šíře „90“	1069x2076 mm	šíře „90“+„90“	2018x2076 mm

ROZMĚRY DVEŘÍ

Zárubeň dřevěná pevná:

Dveře jednokřídlé:

max. šíře „90“ - 1069 mm, max. výška 2276 mm

Dvoukřídlé dveře:

max. šíře „90+90“ - 2018 mm, max. výška 2276 mm

POVRCHOVÁ ÚPRAVA KŘÍDLA

Povrch hladký, stříkaný, dýhovaný, pokrytý laminátem CPL o tloušťce od 0,2 do 0,7 mm, laminátem HPL od 0,7 do 1,0 mm nebo folií s imitací dřeva.

ZASKLENÍ

Tvrzené sklo o tloušťce 4 mm nebo volitelně laminované.

ZÁRUBNĚ

Zárubeň stříkaná, dýhovaná, krytá laminátem CPL 0,15 mm nebo potažená fólií podle barevného provedení křídla.

Dřevěná pevná borovicová - volitelně s krycími lištami

PŘÍSLUŠENSTVÍ A VYBAVENÍ

Standardní vybavení

- panty kyvné: výška do 2076 mm - 3 ks
výška 2176 mm nebo 2276 mm - 4 ks

Doplňkové vybavení

- válečkový zámek
- kulaté okénko
- panel z nerezové oceli
- panty kyvné v černé barvě - **bez doplatku**



CZK aktuální cena



EURO aktuální cena

BAREVNÉ PROVEDENÍ ZÁRUBNÍ KOVOVÉ / HLINÍKOVÉ

Standardní barevné provedení je dostupné ve standardní povrchové úpravě polomat.

STANDARDNÍ BARVY

RAL 9003 (bílá)

RAL 9005 (černá)

RAL 9016 (bílá)

RAL 7047 (šedá)



RAL 1001 (béžová)

RAL 8014 (hnědá)

RAL 7024 (grafit)



POZNÁMKA: RAL 1001 (béžová) a NCSs2005 Y50R (0M6 matná béžová) mají různé odstíny. Chcete-li sladit barvu zárubně a křídla v barvě matná béžová (0M6), zvolte kovovou zárubeň nebo HARMONY v barvě 0M6 matná béžová NCSs2005 Y50R.

OS1 RAL 9003 struktura

OS2 RAL 9005 struktura

OS0 Antracit struktura

OS3 Měď struktura



TABULKA PŘÍPLATKŮ ZA BAREVNÉ ODSTÍNY RAL bez možnosti vyrobení zárubní v odstínech NCS

příplatek dle počtu zárubní

Rozdělení barev	(1-5 ks)	(6-10 ks)	(více než 10 ks)
SKUPINA I	+20%	+10%	+5%
SKUPINA II	+30%	+20%	+10%
SKUPINA III	+35%	+20%	+10%
SKUPINA IV	+40%	+25%	+15%
SKUPINA V	+60%	+60%	+60%

TABULKA PŘÍPLATKŮ - STRUKTURY

Příplatek k základní ceně kovové zárubně

falcový systém	+20%
bezfalcový systém	+10%
HARMONY v barvě RAL 9003, RAL 9005	+10%

ROZDĚLENÍ BAREVNÝCH ODSTÍNŮ RAL (platí pro kovové zárubně)

SKUPINA I

1000 1002 1011 1013 1015 1019 1020 3009 4001 5000 5001 5004 5005 5007 5008 5009 5010 5011 5013 5014 5017 5019 5020 5021 5022 5023 5024 6000 6003 6004 6005 6006 6007 6008 6011 6012 6013 6014 6015 6019 6020 6026 6027 6033 6034 7000 7001 7002 7003 7004 7005 7006 7008 7009 7010 7011 7012 7013 7015 7016 7021 7022 7023 7026 7030 7031 7032 7033 7034 7035 7036 7037 7038 7039 7040 7042 7043 7044 7045 7046 8000 8001 8002 8003 8004 8007 8011 8012 8015 8017 8019 8022 8023 8024 8025 8028 9001 9002 9010 1024HR 6021HR 9004HR 9005HR

SKUPINA II

1014 3000 3001 3002 3004 3007 3011 3013 3016 4002 4008 5002 5003 5012 5015 5018 6017 6022 6025 6029 9018 3031HR 4005HR 4006HR 6002HR 8008HR

SKUPINA III

3003 3005 3020 3022 6010 6018 6024 1024HR 4004HR 4010HR 6032HR

SKUPINA IV

3012 3014 6001 6028 3027HR 4003HR 4007HR 6037HR

SKUPINA V

1003 1004 1005 1006 1016 1017 1018 1021 1023 1027 1032 1033 1034 1037 2000 2001 2002 2004 2009 2010 2011 2012 3018 1027HR 1028HR 2003HR 2008HR 3028HR 9006

Barvy RAL kovových zárubní a hliníkových zárubní se liší od barev RAL lakovaných křidel dveří z důvodu odlišné technologie nanášení materiálu.

BAREVNÉ PROVEDENÍ KOVOVÝCH ZÁRUBNÍ A LAMINÁTŮ CPL

barevné provedení kovových zárubní	BAREVNÉ PROVEDENÍ laminát CPL POL-SKONE (všechny níže uvedené barvy laminátů se přibližují odstínům vzorníku RAL)			BAREVNÉ PROVEDENÍ CPL POL-SKONE EGGER (všechny níže uvedené barvy laminátů se přibližují odstínům ze vzorníku RAL)			BAREVNÉ PROVEDENÍ CPL POL-SKONE KRONOSPAN (všechny níže uvedené barvy laminátů se přibližují odstínům ze vzorníku RAL)		
	CPL 0,2 mm	CPL 0,5 mm	CPL 0,7 mm	CPL 0,2 mm	CPL 0,6 mm	CPL 0,8 mm	CPL 0,2 mm	CPL 0,5 mm	CPL 0,6 mm
RAL 9003	nelze přizpůsobit	nelze přizpůsobit	nelze přizpůsobit	W1000 SM	W1000 SM	W1000 SM	8685 BS	8685 BS	8685 BS
RAL 9016	820	920	720	W980 SM	W980 SM	W980 SM	8100 BS	8100 BS	8100 BS
RAL 1001	nelze přizpůsobit	nelze přizpůsobit	nelze přizpůsobit	nelze přizpůsobit	nelze přizpůsobit	nelze přizpůsobit	nelze přizpůsobit	nelze přizpůsobit	nelze přizpůsobit
RAL 7047	-	-	-	U708 SM	U708 SM	U708 SM	112 BS	112 BS	112 BS
RAL 7024	821	921	721	U963 ST 9	U963 ST9	U963 ST9	164 BS	164 BS	164 BS
RAL 8014	-	-	-	U808 ST9	U808 ST9	U808 ST9	182 BS	182 BS	182 BS
RAL 7035	222	259	772	-	-	-	-	-	-

doporučujeme přizpůsobit odstíny, pokaždé možnost ověření

Struktura EGGER: SM – hladký povrch, ST 9 – struktura pomerančové kůry
dostupné formáty EGGER: 960 x 2 060 mm; 1 160 x 2 060 mm a výška 2 160 mm; 2 260 mm

Struktura KRONOSPAN: BS – struktura pomerančové kůry, SM – hladká struktura
dostupné formáty KRONOSPAN: 1 320 x 2 060 mm; 1 100 x 2 060 mm a jiné výšky 2 160 mm; 2 260 mm

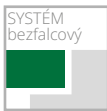

ITB-KOT-2021/2046 vydání 1

ZÁRUBEŇ PEVNÁ KOVOVÁ DUO SYSTÉM POL-SKONE



CZK aktuální cena



EURO aktuální cena



UPOZORNĚNÍ! Do ceny ocelové zárubně DUO jsou zahrnuty skryté panty DUO.

Určená pro
Dveře interiérové

Kovová zárubeň bezfalcová přizpůsobená pro skryté panty DUO, vyrobená z plechu v tloušťce 1,5 mm.

BAREVNÉ PŘÍPRAVY

Zárubeň lakovaná práškovou barvou.
Standardní odstíny: bílá (RAL 9003), černá (RAL 9005), bílá (RAL 9016), šedá (RAL 7047), hnědá (RAL 8014), béžová (RAL 1001), grafitová (RAL 7024). Ostatní odstíny podle vzorníku RAL k dispozici za příplatek – podle tabulky příplateků (str. 74).



symbol	rozsah v mm	dveře jednokřídlé			dveře dvoukřídlé		
		„60“+„80“	„90“	„100“+„110“	„60“+„60“, „60“+„70“, „60“+„80“, „70“+„70“, „70“+„80“	„90“+„60“	„160“+„200“
FD93	101	325/389,80	361/433,70	403/483,70	506/607,00	580/696,00	682/818,10
	počet skrytých pantů	2 ks	3 ks	3 ks	4 ks	6 ks	6 ks

PŘÍSLUŠENSTVÍ A VYBAVENÍ (za příplatek)

zárubeň nižší o 55 mm nebo 100 mm	+10%
zárubeň vyšší o 50 mm	+5%
zárubeň vyšší o 100 mm	+10%
zárubeň vyšší o 150 mm	+15%
zárubeň vyšší o 200 mm	+20%
příprava pro elektrozámek	28/33,10
výztuž pod svrchní dveřní zavírač	9/10,30
výztuž pod dveřní zavírač skrytý GEZE BOXER 2-4; ITS 96 2-4	17/20,70
pant DUO do zárubně kovové (skrytý) - 1 ks	38/45,50
elektrozámek BIRA HARTE XS úzký se skluzem (reverzní) XS12R-C 12V DC (včetně protiplechu SPEC-576 a frézování pod elektrozámek)*	82/98,90
elektrozámek BIRA HARTE XS úzký se skluzem (averzní) XS12U-C 12V AC/DC (včetně protiplechu SPEC-576 i příprava pro elektrozámek)*	71/85,20
elektrozámek BIRA HARTE XS úzký se skluzem (averzní se spínačem) XS12UW-C 12V (včetně protiplechu SPEC-576 i příprava pro elektrozámek)*	73/87,30
Magnetický spínač MC 250 zapuštěný	18/21,90
Montážní příruba MC200-S19 do magnet (zápustný) (barva bílá) (do kovových zárubní)	10/12,40

*pro křídla vybavená zámkem ECO Schulte GBS 12 příplatek + 17/20,70

U zárubní vybavených elektrickým otvíračem je nezbytné zvětšit montážní otvor o dalších 5 mm.

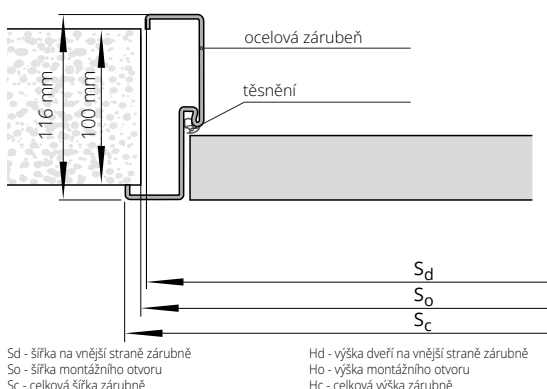

ŠÍŘKA

typ	dveře jednokřídlé			dveře dvoukřídlé			
	S _o	S _d	S _c	typ	S _o	S _d	S _c
„60“	685	675	701	„120“	1300	1290	1316
„70“	785	775	801	„130“	1400	1390	1416
„80“	885	875	901	„140“	1500	1490	1516
„90“	985	975	1001	„150“	1600	1590	1616
„90“plus	1010	1000	1026	„160“	1700	1690	1716
„100“	1085	1075	1101	„170“	1800	1790	1816
„110“	1185	1175	1201	„180“	1900	1890	1916
				„190“	2000	1990	2016
				„200“	2100	2090	2116

VÝŠKA

H _o	H _c	H _d
2080	2088	2075



ITB-KOT-2021/2046 vydání 1



CZK aktuální cena



EURO aktuální cena

ZÁRUBEŇ PEVNÁ KOVOVÁ DUO SYSTÉM POL-SKONE

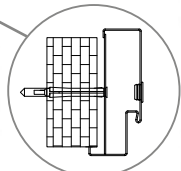
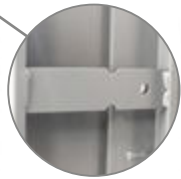
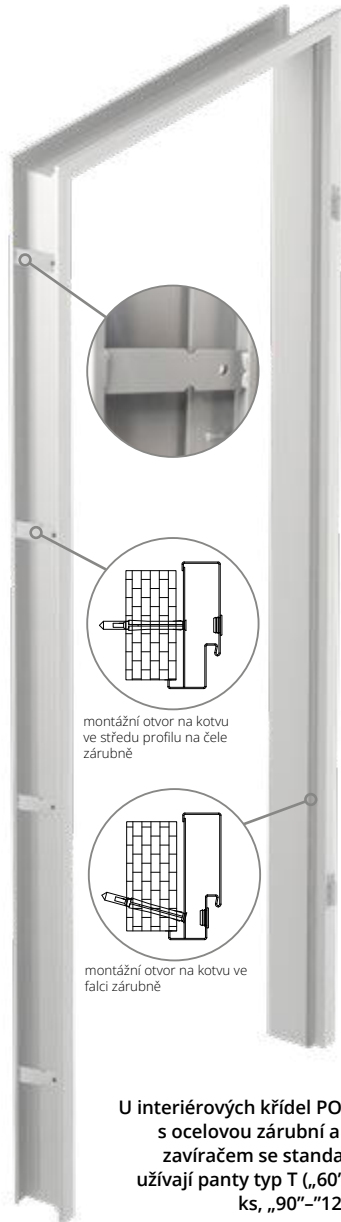

montážní otvor na kotvu ve středu profilu na čele zárubně

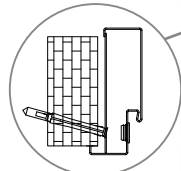

montážní otvor na kotvu ve falci zárubně

U interiérových křídel POL-SKONE s ocelovou zárubní a dveřním zavíračem se standardně používají panty typ T („60“-„80“ - 3 ks, „90“-„120“ - 4 ks)

Potřeba vytvořit otvory ve zdi pro kapsy na panty.

S_d - šířka na vnější straně zárubně
S_o - šířka montážního otvoru
S_c - celková šířka zárubně
H_d - výška dveří na vnější straně zárubně
H_o - výška montážního otvoru
H_c - celková výška zárubně

U zárubní vybavených elektrickým otvíračem je nezbytné zvětšit montážní otvor o dalších 5 mm.

URČENÁ PRO

Dveře interiérové

Zárubeň kovová v závislosti na typu je vyrobená z plechu o tloušťce:

FD14 - síla 1,5 mm
FD12 - síla 1,5 mm

BAREVNÉ PROVEDENÍ

Zárubeň lakovaná práškovou barvou.

Standardní odstíny: bílá (RAL 9003), černá (RAL 9005), bílá (RAL 9016), šedá (RAL 7047), hnědá (RAL 8014), béžová (RAL 1001), grafitová (RAL 7024).

Ostatní odstíny podle vzorníku RAL k dispozici za příplatek - podle tabulky příplateků (str. 74).



	dveře jednokřídlé		dveře dvoukřídlé	
typ zárubně	„60“÷„90“	„100“÷„120“	„120“÷„150“	„160“÷„200“
FD14 malá	144/173,00	155/186,20	190/228,40	260/312,40
FD12 velká*	165/198,20	181/217,20	215/258,20	286/343,40

PŘÍSLUŠENSTVÍ A VYBAVENÍ (za příplatek)

* možnost objednat zárubně s montážními otvory na povrchu

zárubeň nižší o 50 mm nebo 100 mm	+10%
zárubeň vyšší o 50 mm	+5%
zárubeň vyšší o 100 mm	+10%
zárubeň vyšší o 150 mm	+15%
zárubeň vyšší o 200 mm	+20%
práh z nerezové oceli do zárubně FD12 - 1 ks	59/70,30
výztuž pod svrchní dveřní zavírač	9/10,30
příprava pro elektrozámek	28/33,10
dodatečný pant typ M do zárubně kovové (šíře „60“-„80“) - 1 ks	6/7,00
změna pantu na typ T do zárubně kovové (šíře „60“-„80“) - 1 ks	10/12,40
elektrozámek averzní JIS typ 1710 12-24 AC/DC (včetně protiplechu)*	52/62,10
elektrozámek averzní BIRA HARTE XS úzký XS12U 12V AC/DC (včetně protiplechu)	66/78,60
elektrozámek averzní se spínačem BIRA HARTE XS úzký XS12UW 12V AC/DC (včetně protiplechu)	62/74,50
elektrozámek reverzní BIRA HARTE XS úzký XS12R 12V DC (včetně protiplechu)	66/78,60

Magnetický spínač MC 250 zapuštěný - 18/21,90
Montážní příruba MC200-S19 do magnet (zápustný) (barva bílá) (do kovových zárubní) - 10/12,40

ŠÍŘKA FD14

dveře jednokřídlé				dveře dvoukřídlé			
typ	S _o	S _d	S _c	typ	S _o	S _d	S _c
„60“	673	633	697	„120“	1307	1267	1331
„70“	773	733	797	„130“	1407	1367	1431
„80“	873	833	897	„140“	1507	1467	1531
„90“	973	933	997	„150“	1607	1567	1631
„90“plus	983	943	1007	„160“	1707	1667	1731
„100“	1073	1033	1097	„170“	1807	1767	1831
„110“	1173	1133	1197	„180“	1907	1867	1931
„120“	1273	1233	1297	„190“	2007	1967	2031
				„200“	2107	2067	2131

VÝŠKA

H_d H_o H_c
2036 2046 2068

ŠÍŘKA FD12

dveře jednokřídlé				dveře dvoukřídlé			
typ	S _o	S _d	S _c	typ	S _o	S _d	S _c
„60“	681	671	697	„120“	1315	1305	1331
„70“	781	771	797	„130“	1415	1405	1431
„80“	881	871	897	„140“	1515	1505	1531
„90“	981	971	997	„150“	1615	1605	1631
„90“plus	991	981	1007	„160“	1715	1705	1731
„100“	1081	1071	1097	„170“	1815	1805	1831
„110“	1181	1171	1197	„180“	1915	1905	1931
„120“	1281	1271	1297	„190“	2015	2005	2031
				„200“	2115	2105	2131

VÝŠKA

H_d H_o H_c
2055 2060 2068

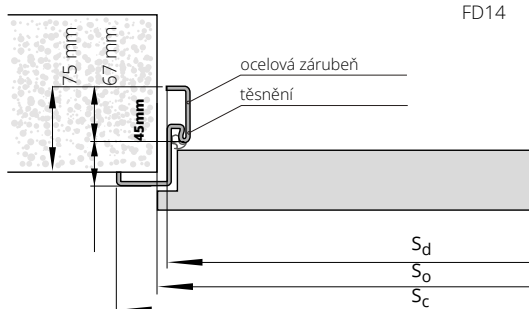

FD14

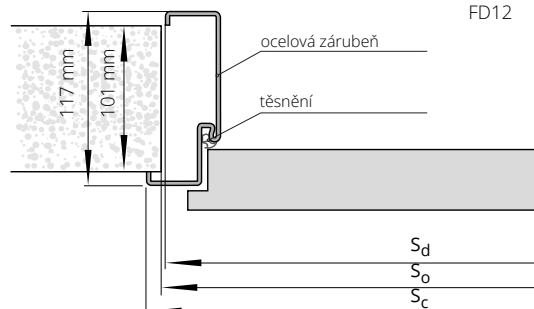

FD12



ITB-KOT-2021/2046 vydání 1

ZÁRUBEŇ NASTAVITELNÁ KOVOVÁ DUO SYSTÉM POL-SKONE



CZK aktuální cena



EURO aktuální cena

UPOZORNĚNÍ! Do ceny ocelové zárubně DUO jsou zahrnuty skryté panty DUO.

URČENÁ PRO

Dveře interiérové

Kovová zárubeň bezfalcová přizpůsobená pro skryté panty DUO, vyrobená z plechu v tloušťce 1,5 mm.

BAREVNÉ PROVEDENÍ

Zárubeň stříkaná práškovou barvou.

Standardní odstíny: bílá (RAL 9003), černá (RAL 9005), bílá (RAL 9016), šedá (RAL 7047), hnědá (RAL 8014), béžová (RAL 1001), grafit (RAL 7024)

Ostatní odstíny podle vzorníku RAL

k dispozici za příplatek – podle tabulky příplateků (str. 74).



symbol	rozsah v mm	dveře jednokřídlé			dveře dvoukřídlé		
		"60" - "80"	"90"	"100" - "110"	"60"+"60", "60"+"70", "60"+"80", "70"+"70", "70"+"80"	"90"+"60"	"160"- "200"
F71	110-140	403/484,10	441/528,80	510/612,00	627/751,90	701/840,80	817/980,70
F72	140-170	422/506,50	459/551,20	530/635,60	645/774,20	719/862,80	835/1001,80
F73	170-200	442/530,10	479/574,80	545/654,20	664/796,60	738/885,10	854/1025,00
F74	200-230	460/552,00	496/595,40	566/679,40	683/819,30	757/907,90	869/1042,30
F75	230-260	479/574,30	515/617,80	603/724,10	701/840,80	775/929,80	873/1047,30
F76	260-290	523/627,70	534/640,60	622/746,50	734/881,40	808/969,90	910/1091,60
F77	290-320	529/634,80	566/679,00	640/768,40	739/886,30	812/974,90	929/1114,80
F78	320-350	534/640,60	571/685,20	659/791,20	757/907,90	830/996,40	947/1135,90
F79	350-380	553/663,70	590/708,40	678/813,50	776/930,60	850/1019,60	966/1158,60
počet skrytých pantů		2 ks	3 ks	3 ks	4 ks	6 ks	6 ks

PŘÍSLUŠENSTVÍ A VYBAVENÍ (za příplatek)

zárubeň nižší o 55 mm nebo 100 mm	+10%
zárubeň vyšší o 50 mm	+5%
zárubeň vyšší o 100 mm	+10%
zárubeň vyšší o 150 mm	+15%
zárubeň vyšší o 200 mm	+20%
výztuž pod svrchní dveřní zavírač	9/10,30
příprava pro elektrozámek	28/33,10
pant DUO do zárubně kovové (skrytý) - 1 ks	38/45,50
elektrozámek BIRA HARTE XS úzký se skluzem (reverzní) XS12R-C 12V DC (včetně protiplechu SPEC-576 a frézování pod elektrozámek)*	82/98,90
elektrozámek BIRA HARTE XS úzký se skluzem (averzní) XS12U-C 12V AC/DC (včetně protiplechu SPEC-576 i příprava pro elektrozámek)*	71/85,20
elektrozámek BIRA HARTE XS úzký se skluzem (averzní se spínačem) XS12UW-C 12V (včetně protiplechu SPEC-576 i příprava pro elektrozámek)*	73/87,30
dotatková regulace ZOX do zárubně nastavitelné bezfalcové (zvětšení rozsahu šířky stěny 650 mm)	100/120,00

*pro křídla vybavená zámkem ECO Schulte GBS 12 příplatek + 17/20,70

Magnetický spínač MC 250 zapuštěný 18/21,90

Montážní příruba MC200-S19 do magnet (zápustný) (barva bílá) (do kovových zárubní) 10/12,40

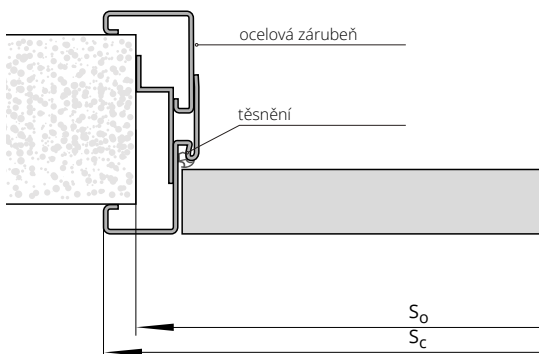

ŠÍŘKA

typ	dveře jednokřídlé		dveře dvoukřídlé	
	Sc	So	typ	So
"60"	721	693	"120"	1336
"70"	821	793	"130"	1436
"80"	921	893	"140"	1536
"90"	1021	993	"150"	1636
"90"plus	1046	1018	"160"	1736
"100"	1121	1093	"170"	1836
"110"	1221	1193	"180"	1936
			"190"	2036
			"200"	2136

VÝŠKA

Ho	Hc
2085	2098

So - šířka montážního otvoru
Sc - celková šířka zárubně

Ho - výška montážního otvoru
Hc - celková výška zárubně



CZK aktuální cena



EURO aktuální cena

ITB-KOT-2021/2046 vydání 1

ZÁRUBEŇ NASTAVITELNÁ KOVOVÁ SYSTÉM POL-SKONE

**URČENÁ PRO**

Dveře interiérové

Zárubeň je vyrobena z plechu o tloušťce 1,5 mm.

BAREVNÉ PŘÍKROTKY

Zárubeň stříkaná práškovou barvou.

Standardní odstíny: bílá (RAL 9003), černá (RAL 9005), bílá (RAL 9016), šedá (RAL 7047), hnědá (RAL 8014), béžová (RAL 1001), grafit (RAL 7024)

Ostatní odstíny podle vzorníku RAL k dispozici za příplatek – podle tabulky příplateků (str. 74).



symbol	rozsah mm	dveře jednokřídlé		dveře dvoukřídlé	
		„60“÷„90“	„100“÷„120“	„120“÷„150“	„160“÷„200“
Z01	95-125	268/321,50	308/369,50	361/433,70	424/509,00
Z02	125-155	286/343,40	328/393,10	380/455,60	443/532,10
Z03	155-185	305/366,20	346/415,40	398/477,90	462/554,50
Z04	185-215	324/388,60	365/437,80	417/500,30	480/576,00
Z05	215-245	341/409,70	382/458,90	436/522,60	499/598,30
Z06	245-275	361/433,70	401/481,70	454/545,00	518/621,90
Z07	275-305	380/455,60	420/504,00	473/567,30	537/643,90
Z08	305-335	398/477,90	439/526,30	491/589,20	555/666,20
Z09	335-365	417/500,30	458/549,50	510/611,60	574/689,00

PŘÍSLUŠENSTVÍ A VYBAVENÍ
(za příplatek)

zárubeň nižší o 50 mm nebo 100 mm	+10%
zárubeň vyšší o 50 mm	+5%
zárubeň vyšší o 100 mm	+10%
zárubeň vyšší o 150 mm	+15%
zárubeň vyšší o 200 mm	+20%
výztuž pod svrchní dveřní zavírač	9/10,30
příprava pro elektrozámek	28/33,10
dodatečný pant M do zárubně kovové (šíře „60“-„80“) - 1 ks	6/7,00
změna pantu na typ T do zárubně kovové (šíře „60“-„80“) - 1 ks	10/12,40
elektrozáмок averzní JIS typ 1710 12-24 AC/DC (včetně protiplechu)*	52/62,10
elektrozáмок averzní BIRA HARTE XS úzký XS12U 12V AC/DC (včetně protiplechu)	66/78,60
elektrozáмок averzní se spínačem BIRA HARTE XS úzký XS12UW 12V AC/DC (včetně protiplechu)	62/74,50
elektrozáмок reverzní BIRA HARTE XS úzký XS12R 12V DC (včetně protiplechu)	66/78,60
dotková regulace ZOx do zárubně nastavitelné falcové (zvětšení rozsahu šířky stěny 650 mm)	100/120,00

U interiérových křídel POL-SKONE s ocelovou zárubní a dveřním zavíračem se standardně používají panty typ T („60“-„80“ - 3 ks, „90“-„120“ - 4 ks)

Magnetický spínač MC 250 zapuštěný 18/21,90

Montážní příruba MC200-S19 do magnet (zápustný) (barva bílá) (do kovových zárubní) 10/12,40

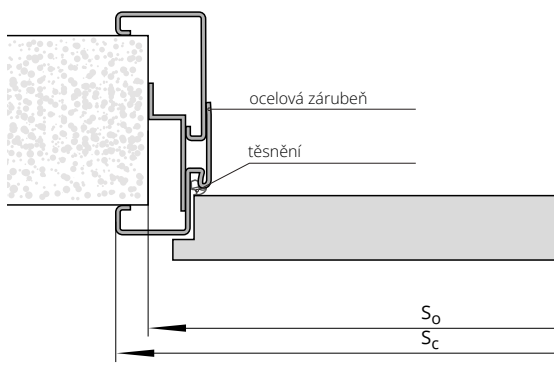
So - šířka montážního otvoru
Sc - celková šířka zárubněHo - výška montážního otvoru
Hc - celková výška zárubně**ŠÍŘKA**

typ	dveře jednokřídlé				dveře dvoukřídlé				
	So	Sc	Ho	Hc	typ	So	Sc	Ho	Hc
„60“	690	717	2065	2078	„120“	1325	1351	2065	2078
„70“	790	817			„130“	1425	1451		
„80“	890	917			„140“	1525	1551		
„90“	990	1017			„150“	1625	1651		
„90“ plus	1000	1027			„160“	1725	1751		
„100“	1090	1117			„170“	1825	1851		
„110“	1190	1217			„180“	1925	1951		
„120“	1290	1317			„190“	2025	2051		
					„200“	2125	2151		

ZÁRUBEŇ PEVNÁ KOVOVÁ DIAGONAL SYSTÉM POL-SKONE



CZK aktuální cena



EURO aktuální cena



U interiérových křídel POL-SKONE s ocelovou zárubní a dveřním závěračem se standardně používají panty typ T („60“-„80“ – 3 ks, „90“-„120“ – 4 ks)

Zárubeň z kvalitního ocelového plechu o tloušťce 1,5 mm

URČENÁ PRO

Dveře interiérové

Zárubeň je vyrobena z plechu o tloušťce 1,5 mm.

BAREVNÉ PŘÍPLATEK

Zárubeň stříkaná práškovou barvou. Standardní odstíny: bílá (RAL 9003), černá (RAL 9005), bílá (RAL 9016), šedá (RAL 7047), hnědá (RAL 8014), béžová (RAL 1001), grafit (RAL 7024) Ostatní odstíny podle vzorníku RAL k dispozici za příplatek – podle tabulky příplateků (str. 74).



dveře jednokřídlé		dveře dvoukřídlé	
„60“÷„90“	„100“ ÷ „120“	„120“÷„150“	„160“÷„200“
184/220,60	200/240,40	239/287,20	318/381,90

FD15 síla plechu 1,5 mm

PŘÍSLUŠENSTVÍ A VYBAVENÍ (za příplatek)

zárubeň nižší o 50 mm nebo 100 mm	+10%
zárubeň vyšší o 50 mm	+5%
zárubeň vyšší o 100 mm	+10%
zárubeň vyšší o 150 mm	+15%
zárubeň vyšší o 200 mm	+20%
výztuž pod svrchní dveřní závěrač	9/10,30
příprava pro elektrozámek	28/33,10
dodatečný pant typ M do zárubně kovové (šíře „60“-„80“) - 1 ks	6/7,00
změna pantu na typ T do zárubně kovové (šíře „60“-„80“) - 1 ks	10/12,40
elektrozámek averzní JIS typ 1710 12-24 AC/DC (včetně protiplechu)*	52/62,10
elektrozámek averzní BIRA HARTE XS úzký XS12U 12V AC/DC (včetně protiplechu)	66/78,60
elektrozámek averzní se spínačem BIRA HARTE XS úzký XS12UW 12V AC/DC (včetně protiplechu)	62/74,50
elektrozámek reverzní BIRA HARTE XS úzký XS12R 12V DC (včetně protiplechu)	66/78,60
Magnetický spínač MC 250 zapuštěný	18/21,90
Montážní příruba MC200-S19 do magnet (zápustný) (barva bílá) (do kovových zárubní)	10/12,40

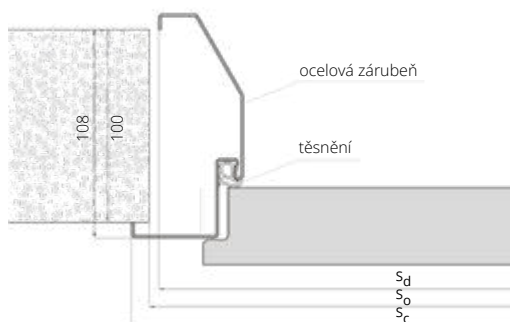

ŠÍŘKA

typ	dveře jednokřídlé			dveře dvoukřídlé			
	So	Sd	Sc	typ	So	Sd	Sc
„60“	700	691	717	„120“	1335	1325	1351
„70“	800	791	817	„130“	1435	1425	1451
„80“	900	891	917	„140“	1535	1525	1551
„90“	1000	991	1017	„150“	1635	1625	1651
„90“ plus	1010	1001	1027	„160“	1735	1725	1751
„100“	1100	1091	1117	„170“	1835	1825	1851
„110“	1200	1191	1217	„180“	1935	1925	1951
„120“	1300	1291	1317	„190“	2035	2025	2051
				„200“	2135	2125	2151

VÝŠKA

	Ho	Hc	Hd
	2069	2078	2065

So - šířka montážního otvoru
Sc - celková šířka zárubně
Sd - šířka po vnější straně zárubně

Ho - výška montážního otvoru
Hd - výška dveří na vnější straně zárubně
Hc - celková výška zárubně



ITB-KOT-2021/2046 vydání 1



CZK aktuální cena



EURO aktuální cena

ZÁRUBEŇ NASTAVITELNÁ KOVOVÁ DIAGONAL SYSTÉM POL-SKONE



U interiérových křídel POL-SKONE s ocelovou zárubní a dveřním zavíračem se standardně používají panty typ T („60“-„80“ – 3 ks, „90“-„120“ – 4 ks)

Zárubeň z kvalitního ocelového plechu o tloušťce 1,5 mm

URČENÁ PRO

Dveře interiérové

BAREVNÉ PŘEVEDENÍ

Zárubeň stříkaná práškovou barvou.
Standardní odstíny: bílá (RAL 9003), černá (RAL 9005), bílá (RAL 9016), šedá (RAL 7047), hnědá (RAL 8014), béžová (RAL 1001), grafit (RAL 7024)
Ostatní odstíny podle vzorníku RAL k dispozici za příplatek – podle tabulky příplateků (str. 74).



dveře jednokřídlé

dveře dvoukřídlé

symbol	rozsah v mm	„60“÷„90“	„100“ ÷ „120“	„120“÷„150“	„160“÷„200“
D01	125-155	317/380,70	363/435,70	428/513,50	508/609,90
D02	155-185	336/403,00	385/461,80	452/542,90	536/642,60
D03	185-215	354/425,40	407/487,90	477/572,70	566/679,40
D04	215-245	372/446,90	428/513,50	502/602,10	597/716,30
D05	245-275	391/468,80	450/539,60	526/631,40	625/749,80
D06	275-305	409/491,20	471/565,20	554/665,00	656/786,60
D07	305-335	428/513,50	492/590,90	579/694,30	683/820,10
D08	335-365	447/535,00	514/617,00	603/724,10	714/857,40

PŘÍSLUŠENSTVÍ A VYBAVENÍ (za příplatek)

zárubeň nižší o 50 mm nebo 100 mm	+10%
zárubeň vyšší o 50 mm	+5%
zárubeň vyšší o 100 mm	+10%
zárubeň vyšší o 150 mm	+15%
zárubeň vyšší o 200 mm	+20%
výztuž pod svrchní dveřní zavírač	9/10,30
příprava pro elektrozámek	28/33,10
dodatečný pant typ M do zárubně kovové (šíře „60“-„80“) - 1 ks	6/7,00
změna pantu na typ T do zárubně kovové (šíře „60“-„80“) - 1 ks	10/12,40
elektrozámek averzní JIS typ 1710 12-24 AC/DC (včetně protiplechu)*	52/62,10
elektrozámek averzní BIRA HARTE XS úzký XS12U 12V AC/DC (včetně protiplechu)	66/78,60
elektrozámek averzní se spínačem BIRA HARTE XS úzký XS12UW 12V AC/DC (včetně protiplechu)	62/74,50
elektrozámek reverzní BIRA HARTE XS úzký XS12R 12V DC (včetně protiplechu)	66/78,60

Magnetický spínač MC 250 zapuštěný 18/21,90

Montážní příruba MC200-S19 do magnet (zápustný) (barva bílá) (do kovových zárubní) 10/12,40

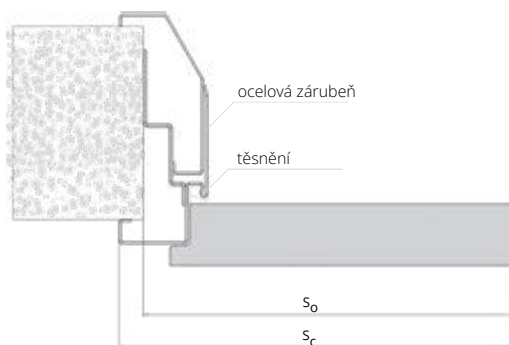

So - šířka montážního otvoru
Sc - celková šířka zárubně

Ho - výška montážního otvoru
Hc - celková výška zárubně

ŠÍŘKA

typ	dveře jednokřídlé				dveře dvoukřídlé				
	So	Sc	Ho	Hc	typ	So	Sc	Ho	Hc
„60“	690	717	2065	2078	„120“	1325	1351	2065	2078
„70“	790	817			„130“	1425	1451		
„80“	890	917			„140“	1525	1551		
„90“	990	1017			„150“	1625	1651		
„90“ plus	1000	1027			„160“	1725	1751		
„100“	1090	1117			„170“	1825	1851		
„110“	1190	1217			„180“	1925	1951		
„120“	1290	1317			„190“	2025	2051		
				„200“	2125	2151			

ZÁRUBEŇ PEVNÁ KOVOVÁ LUMEN



CZK aktuální cena



EURO aktuální cena



PŘÍSLUŠENSTVÍ A VYBAVENÍ (za příplatek)

URČENÁ PRO

skleněné dveře LUMEN

Zárubeň je vyrobena z plechu o tloušťce 1,5 mm.

BAREVNÉ PŘÍSLUŠENSTVÍ

Zárubeň lakovaná práškovou barvou.

Standardní odstíny: bílá (RAL 9003), černá (RAL 9005), bílá (RAL 9016), šedá (RAL 7047), hnědá (RAL 8014), béžová (RAL 1001), grafitová (RAL 7024).

Ostatní odstíny podle vzorníku RAL k dispozici za příplatek – podle tabulky příplateků (str. 74).



	dveře jednokřídlé
typ zárubně	„60“÷„90“
FD12 LUMEN	165/198,20
příprava pro elektrozámek	28/33,10
elektrozámek averzní JiS typ 1710 12-24 AC/DC (včetně protiplechu)*	52/62,10
elektrozámek averzní BIRA HARTE XS úzký XS12U 12V AC/DC (včetně protiplechu)	66/78,60
elektrozámek averzní se spínačem BIRA HARTE XS úzký XS12UW 12V AC/DC (včetně protiplechu)	62/74,50
elektrozámek reverzní BIRA HARTE XS úzký XS12R 12V DC (včetně protiplechu)	66/78,60

ŠÍŘKA FD12 LUMEN

	dveře jednokřídlé			
typ	S _o	S _d	S _c	S _s
„60“	681	671	697	617
„70“	781	771	797	717
„80“	881	871	897	817
„90“	981	971	997	917

VÝŠKA	H _d	H _o	H _c	H _s
	2055	2060	2068	2016

S_d - šířka na vnější straně zárubně
S_o - šířka montážního otvoru
S_c - celková šířka zárubně
S_s - šíře křídla

H_d - výška dveří na vnější straně zárubně
H_o - výška montážního otvoru
H_c - celková výška zárubně
H_s - výška křídla

U zárubní vybavených elektrozámkem musí být montážní otvor zvětšen o dalších 5 mm.

FD12 LUMEN

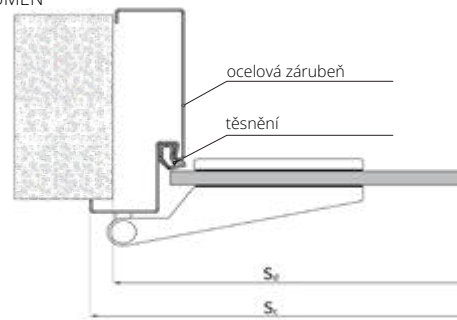



CZK aktuální cena



EURO aktuální cena

ZÁRUBEŇ NASTAVITELNÁ KOVOVÁ LUMEN

ITB-KOT-2021/2046 vydání 1

**URČENÁ PRO**

skleněné dveře LUMEN

Zárubeň je vyrobena z plechu o tloušťce 1,5 mm.

BAREVNÉ PŘÍPRAVY

Zárubeň stříkaná práškovou barvou.

Standardní odstíny: bílá (RAL 9003), černá (RAL 9005), bílá (RAL 9016), šedá (RAL 7047), hnědá (RAL 8014), béžová (RAL 1001), grafit (RAL 7024)

Ostatní odstíny podle vzorníku RAL

k dispozici za příplatek – podle tabulky příplateků (str. 74).



symbol	rozsah mm	dveře jednokřídlé	
		„60“÷„90“	
ZO1	95-125	283	340,10
ZO2	125-155	286	343,40
ZO3	155-185	305	366,20
ZO4	185-215	324	388,60
ZO5	215-245	341	409,70
ZO6	245-275	361	433,70
ZO7	275-305	380	455,60
ZO8	305-335	398	477,90
ZO9	335-365	417	500,30

**PŘÍSLUŠENSTVÍ A
VYBAVENÍ**
(za příplatek)

dodatková regulace ZOX do zárubně nastavitelné falcové (zvětšení rozsahu šířky stěny 650 mm)	100	120,00
příprava pro elektrozámek	28	33,10
elektrozámek averzní JiS typ 1710-12 AC (včetně protiplechu)	52	62,10
elektrozámek averzní BIRA HARTE XS úzký XS12U 12V AC/DC (včetně protiplechu)	66	78,60
elektrozámek averzní se spínačem BIRA HARTE XS úzký XS12UW 12V AC/DC (včetně protiplechu)	62	74,50
elektrozámek reverzní BIRA HARTE XS úzký XS12R 12V DC (včetně protiplechu)	66	78,60

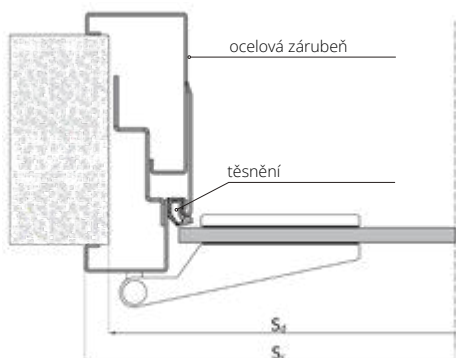
**ŠÍŘKA FD61 LUMEN**

typ	dveře jednokřídlé			
	S _O	S _D	S _C	S _S
„60“	690	685	717	617
„70“	790	785	817	717
„80“	890	885	917	817
„90“	990	985	1017	917

VÝŠKA	H _D	H _O	H _C	H _S
		2062	2065	2078

S_D - šířka na vnější straně zárubně
S_O - šířka montážního otvoru
S_C - celková šířka zárubně
S_S - šířka křídla

H_D - výška dveří na vnější straně zárubně
H_O - výška montážního otvoru
H_C - celková výška zárubně
H_S - výška křídla



ITB-KOT-2018/0407

ZÁRUBEŇ NASTAVITELNÁ KOVOVÁ PRO EI30 PLUS / EI60 PLUS



CZK aktuální cena



EURO aktuální cena

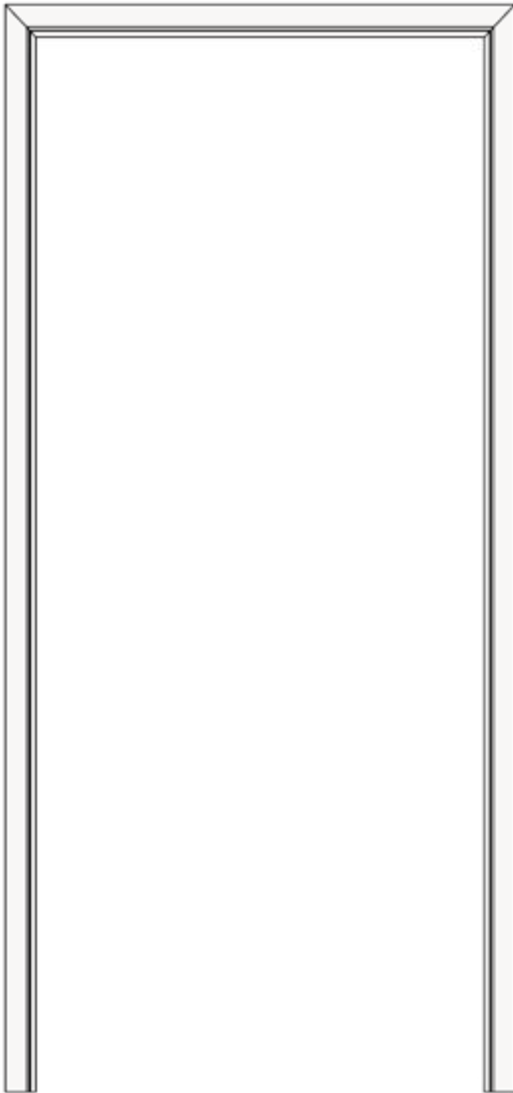

Potřeba vytvořit otvory ve zdi pro kapsy na panty.

Zárubeň je vyrobena z plechu o tloušťce 1,5 mm.

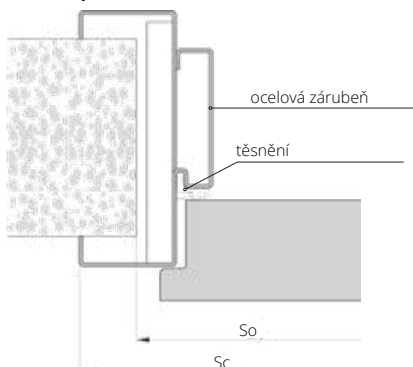
So - šířka montážního otvoru
Sc - celková šířka zárubněHo - výška montážního otvoru
Hc - celková výška zárubně**URČENÁ PRO**

Protipožární křídla EI 30 Plus, EI 60 Plus

BAREVNÉ PROVEDENÍ

Zárubeň stříkaná práškovou barvou.

Standardní odstíny: bílá (RAL 9003), černá (RAL 9005), bílá (RAL 9016), šedá (RAL 7047), hnědá (RAL 8014), béžová (RAL 1001), grafit (RAL 7024)

Ostatní odstíny podle vzorníku RAL k dispozici za příplatek – podle tabulky příplatků (str. 74).

symbol	rozsah mm	dveře jednokřídlé EI30 PLUS (str. 38)		
		„90“	„100“	„110“
S30	100-130	471/564,80	494/593,40	519/622,80
S31	130-160	471/564,80	494/593,40	519/622,80
S32	160-190	473/567,70	498/597,10	578/693,50
S33	190-220	524/629,40	551/661,70	580/696,40
S34	220-250	527/632,30	553/664,10	580/696,40
S35	250-280	527/632,30	553/664,10	583/699,70
S36	280-310	530/635,60	557/667,90	583/699,70
S37	310-340	530/635,60	557/667,90	583/699,70
S38	340-370	532/638,10	559/670,30	586/702,60
S39	370-400	532/638,10	559/670,30	586/702,60

pro dvoukřídlé příplatek +50%

symbol	rozsah mm	dveře jednokřídlé EI60 PLUS (str. 42)		
		„90“	„100“	„110“
S60	100-130	479/574,30	503/603,30	527/632,30
S61	130-160	479/574,30	503/603,30	527/632,30
S62	160-190	479/574,30	503/603,30	527/632,30
S63	190-220	532/638,90	559/670,30	586/702,60
S64	220-250	535/642,20	562/674,10	589/706,80
S65	250-280	535/642,20	562/674,10	589/706,80
S66	280-310	537/644,70	564/677,00	591/709,20
S67	310-340	541/648,80	570/683,60	597/715,90
S68	340-370	541/648,80	570/683,60	597/715,90
S69	370-400	541/648,80	570/683,60	597/715,90

pro dvoukřídlé příplatek +50%

PŘÍSLUŠENSTVÍ A VYBAVENÍ
(za příplatek)zesílení pod elektrozámek **28/33,10**výztuž pod dveřní zavírač skrytý GEZE BOXER 2-4; ITS 96 2-4; ITS 96 3-6 **17/20,70**Magnetický spínač MC 250 zapuštěný **18/21,90**Montážní příruba MC200-S19 do magnet (zápustný) (barva bílá) (do kovových zárubně) **10/12,40****ŠÍŘKA**

typ	dveře jednokřídlé				dveře dvoukřídlé				
	So	Sc	Ho	Hc	typ	So	Sc	Ho	Hc
„60“	665	724			„120“	1303	1362		
„70“	765	824			„130“	1403	1462		
„80“	865	924			„140“	1503	1562		
„90“	965	1024	2055	2081	„150“	1603	1662		
„90“ plus	985	1044			„160“	1703	1762	2055	2081
„100“	1065	1124			„170“	1803	1862		
„110“	1165	1224			„180“	1903	1962		
					„190“	2003	2062		
					„200“	2103	2162		

* šířka dveří „90 plus“ umožňuje získat průchozí světlost min. 900 mm při otevření křídla pod úhlem 90°.



CZK aktuální cena



EURO aktuální cena

ITB-KOT-2018/0407

ZÁRUBEŇ NASTAVITELNÁ KOVOVÁ DUO PRO EI30 PLUS / EI60 PLUS

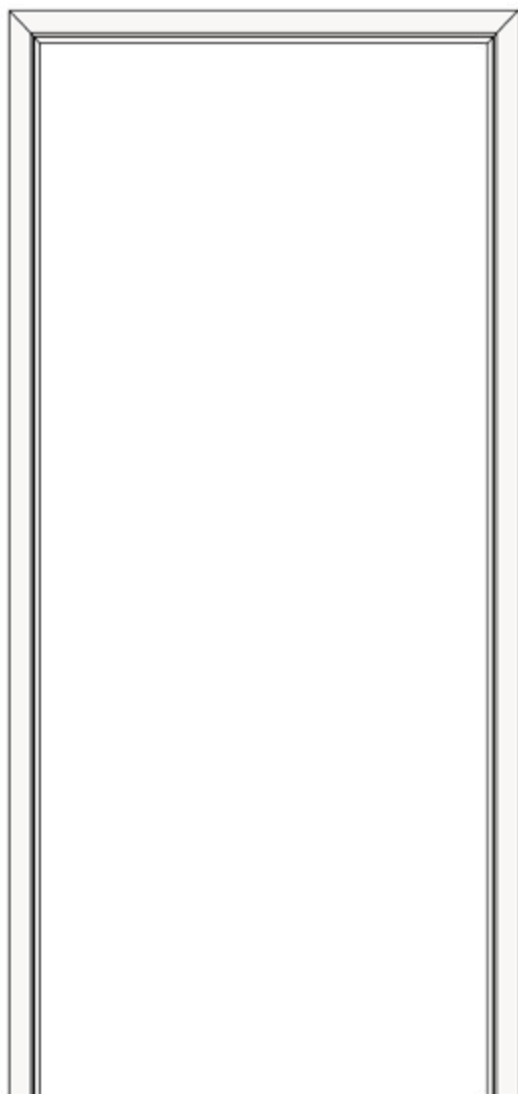

Potřeba vytvořit otvory ve zdi pro kapsy na panty.

URČENÁ PRO

Protipožární křídla EI 30 Plus, EI 60 Plus

BAREVNÉ PŘÍPRAVKY

Zárubeň stříkaná práškovou barvou.
Standardní odstíny: bílá (RAL 9003), černá (RAL 9005), bílá (RAL 9016), šedá (RAL 7047), hnědá (RAL 8014), béžová (RAL 1001), grafit (RAL 7024)
Ostatní odstíny podle vzorníku RAL
k dispozici za příplatek – podle tabulky příplateků (str. 74).

Zárubeň kovová DUO vybavená objektovými panty OBX ECO SCHULTE.
Skryté panty TECTUS značky Simonswerk za příplatek (str. 94)

symbol	rozsah mm	dveře jednokřídlé EI30 PLUS (str. 40), EI60 PLUS (str. 44)		
		„90“	„100“	„110“
D30	100-130	599/719,20	626/751,40	672/806,10
D31	130-160	599/719,20	626/751,40	672/806,10
D32	160-190	602/722,10	629/754,30	674/809,40
D33	190-220	653/783,70	688/825,50	731/877,20
D34	220-250	653/783,70	688/825,50	731/877,20
D35	250-280	653/783,70	688/825,50	731/877,20
D36	280-310	726/870,60	761/912,80	804/964,60
D37	310-340	726/870,60	761/912,80	804/964,60
D38	340-370	726/870,60	761/912,80	804/964,60
D39	370-400	726/870,60	761/912,80	804/964,60

pro dvoukřídlé příplatek +50%

symbol	rozsah mm	dveře jednokřídlé EI30 PLUS (str. 40), EI60 PLUS (str. 44)		
		„90“	„100“	„110“
D60	100-130	599/719,20	626/751,40	672/806,10
D61	130-160	599/719,20	626/751,40	672/806,10
D62	160-190	602/722,10	629/754,30	674/809,40
D63	190-220	653/783,70	688/825,50	731/877,20
D64	220-250	653/783,70	688/825,50	731/877,20
D65	250-280	653/783,70	688/825,50	731/877,20
D66	280-310	726/870,60	761/912,80	804/964,60
D67	310-340	726/870,60	761/912,80	804/964,60
D68	340-370	726/870,60	761/912,80	804/964,60
D69	370-400	726/870,60	761/912,80	804/964,60

pro dvoukřídlé příplatek +50%

PŘÍSLUŠENSTVÍ A VYBAVENÍ
(za příplatek)

zesílení pod elektrozámek	28/33,10
výztuž pod dveřní zavírač skrytý GEZE BOXER 2-4; ITS 96 2-4; ITS 96 3-6	17/20,70
příplatek za panty	str. 77
Magnetický spínač MC 250 zapuštěný	18/21,90
Montážní příruba MC200-S19 do magnet (zápustný) (barva bílá) (do kovových zárubní)	10/12,40

Zárubeň je vyrobena z plechu o tloušťce 1,5 mm.

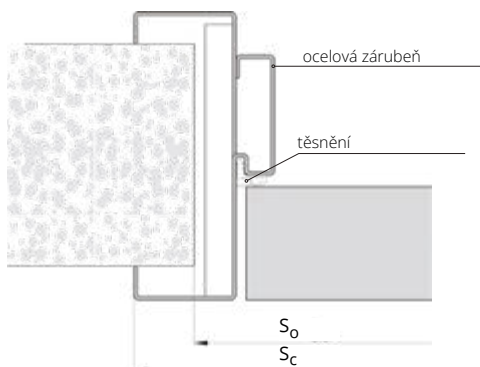

So - šířka montážního otvoru
Sc - celková šířka zárubně
Ho - výška montážního otvoru
Hc - celková výška zárubně

ŠÍŘKA

dveře jednokřídlé			dveře dvoukřídlé		
typ	Sc	So	typ	Sc	So
„60“	724	665	„120“	1340	1280
„70“	824	765	„130“	1440	1380
„80“	924	865	„140“	1540	1480
„90“	1024	965	„150“	1640	1580
„90“plus	1084	1025	„160“	1740	1680
„100“	1124	1065	„170“	1840	1780
„110“	1224	1165	„180“	1940	1880
			„190“	2040	1980
			„200“	2140	2080

VÝŠKA

Ho	Hc
2055	2081

* šířka dveří „90 plus“ umožňuje získat průchozí světlost min. 900 mm při otevření křídla pod úhlem 90°.



ITB-KOT-2018/0407

ZÁRUBEŇ PEVNÁ KOVOVÁ PRO EI30 PLUS / EI60 PLUS



CZK aktuální cena



EURO aktuální cena

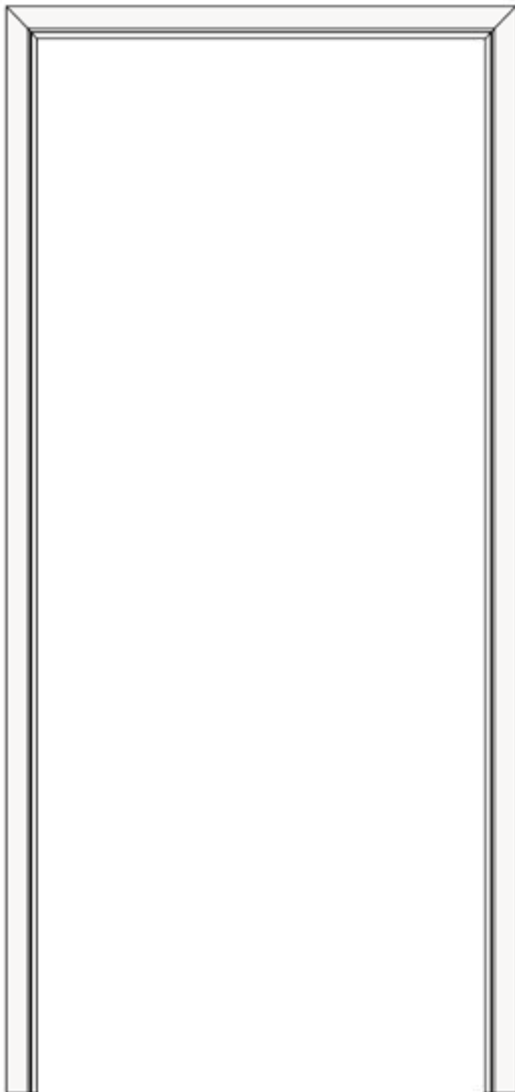

Potřeba vytvořit otvory ve zdi pro kapsy na panty.

URČENÁ PRO

Protipožární křídla EI 30 Plus, EI 60 Plus

BAREVNÉ PROVEDENÍ

Zárubeň stříkaná práškovou barvou.

Standardní odstíny: bílá (RAL 9003), černá (RAL 9005), bílá (RAL 9016), šedá (RAL 7047), hnědá (RAL 8014), béžová (RAL 1001), grafit (RAL 7024)

Ostatní odstíny podle vzorníku RAL k dispozici za příplatek – podle tabulky příplateků (str. 74).

symbol	rozsah mm	dveře jednokřídlé EI30 PLUS (str. 83), EI60 PLUS (str. 83)		
		„90”	„100”	„110”
UD EI30 PLUS	100	355/425,80	374/448,60	390/468,00
standardní rozsah 100 mm šířky 100-150 mm dostupné po konzultaci s obchodním oddělením pro dvoukřídlé příplatek +50%				

symbol	rozsah mm	dveře jednokřídlé EI30 PLUS (str. 83), EI60 PLUS (str. 83)		
		„90”	„100”	„110”
UD EI60 PLUS	100	382/458,10	403/483,70	419/503,20
standardní rozsah 100 mm šířky 100-150 mm dostupné po konzultaci s obchodním oddělením pro dvoukřídlé příplatek +50%				

**PŘÍSLUŠENSTVÍ A
VYBAVENÍ**
(za příplatek)

zesílení pod elektrozámek	28/33,10
výztuž pod dveřní zavírač skrytý GEZE BOXER 2-4; ITS 96 2-4; ITS 96 3-6	17/20,70
Magnetický spínač MC 250 zapuštěný	18/21,90
Montážní příruba MC200-S19 do magnet (zápustný) (barva bílá) (do kovových zárubní)	10/12,40

Zárubeň je vyrobena z plechu o tloušťce 1,5 mm.

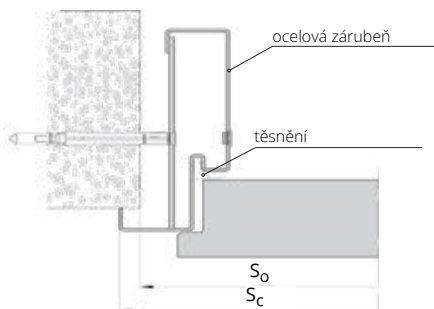

ŠÍŘKA									
typ	dveře jednokřídlé				dveře dvoukřídlé				
	S ₀	S _c	H ₀	H _c	typ	S ₀	S _c	H ₀	H _c
„60”	680	704			„120”	1320	1342		
„70”	780	804			„130”	1420	1442		
„80”	880	904			„140”	1520	1542		
„90”	980	1004	2060	2071	„150”	1620	1642		
„90” plus	1000	1024			„160”	1720	1742	2060	2071
„100”	1080	1104			„170”	1820	1842		
„110”	1180	1204			„180”	1920	1942		
					„190”	2020	2042		
					„200”	2120	2142		

* šířka dveří „90 plus” umožňuje získat průchozí světlost min. 900 mm při otevření křídla pod úhlem 90°.

S₀ - šířka montážního otvoru
S_c - celková šířka zárubněH₀ - výška montážního otvoru
H_c - celková výška zárubně



ITB-KOT-2018/0407



CZK aktuální cena



EURO aktuální cena

ZÁRUBEŇ PEVNÁ KOVOVÁ DUO PRO EI30 PLUS / EI60 PLUS

URČENÁ PRO

Protipožární křídla EI 30 Plus, EI 60 Plus

Zárubeň kovová DUO uzpůsobená pro panty OBX ECO SCHULTE nebo pro panty skryté TECTUS značky Simonswerk (volba za příplatek) (str. 94)

BAREVNÉ PŘEVEDENÍ

Zárubeň stříkaná práškovou barvou.
Standardní odstíny: bílá (RAL 9003), černá (RAL 9005), bílá (RAL 9016), šedá (RAL 7047), hnědá (RAL 8014), béžová (RAL 1001), grafit (RAL 7024)
Ostatní odstíny podle vzorníku RAL
k dispozici za příplatek – podle tabulky příplateků (str. 74).

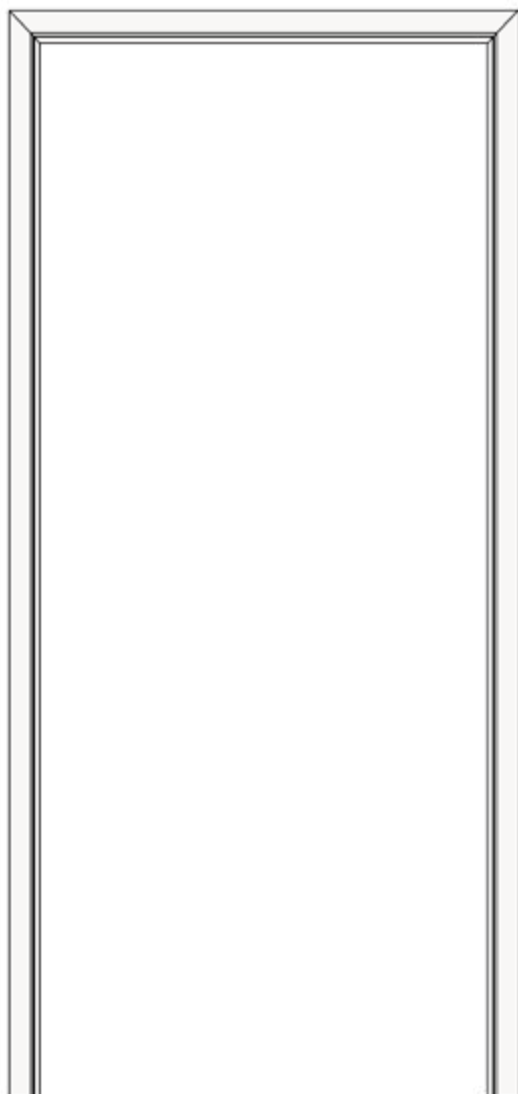

Potřeba vytvořit otvory ve zdi pro kapsy na panty.

symbol	rozsah mm	dveře jednokřídle EI30 PLUS (str. 89), EI60 PLUS (str. 89)		
		„90“	„100“	„110“
UD EI30 PLUS	100	481/577,70	500/600,00	543/651,30
standardní rozsah 100 mm šířky 100-150 mm dostupné po konzultaci s obchodním oddělením pro dvoukřídle příplatek +50%				

symbol	rozsah mm	dveře jednokřídle EI30 PLUS (str. 89), EI60 PLUS (str. 89)		
		„90“	„100“	„110“
UD EI60 PLUS	100	481/577,70	500/600,00	543/651,30
standardní rozsah 100 mm šířky 100-150 mm dostupné po konzultaci s obchodním oddělením pro dvoukřídle příplatek +50%				

PŘÍSLUŠENSTVÍ A VYBAVENÍ

(za příplatek)

zesílení pod elektrozámek	28/33,10
výztuž pod dveřní zavírač skrytý GEZE BOXER 2-4; ITS 96 2-4; ITS 96 3-6	17/20,70
příplatek za panty	str. 94
Magnetický spínač MC 250 zapuštěný	18/21,90
Montážní příruba MC200-S19 do magnet (zápustný) (barva bílá) (do kovových zárubní)	10/12,40

Zárubeň je vyrobena z plechu o tloušťce 1,5 mm.

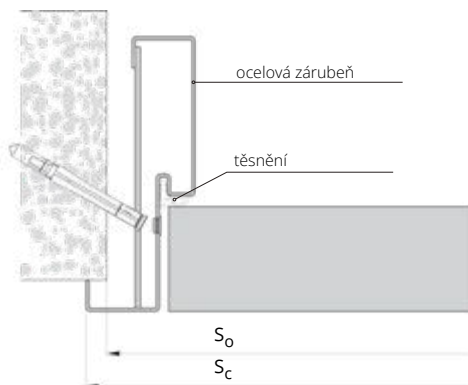

ŠÍŘKA

dveře jednokřídle			dveře dvoukřídle		
typ	Sc	So	typ	So	Sc
„60“	724	680	„120“	1296	1340
„70“	824	780	„130“	1396	1440
„80“	924	880	„140“	1496	1540
„90“	1024	980	„150“	1596	1640
„90“plus	1084	1040	„160“	1696	1740
„100“	1124	1080	„170“	1796	1840
„110“	1224	1180	„180“	1896	1940
			„190“	1996	2040
			„200“	2096	2140

VÝŠKA

Ho	Hc
2060	2081

* šířka dveří „90 plus“ umožňuje získat průchozí světlost min. 900 mm při otevření křídla pod úhlem 90°.

So - šířka montážního otvoru
Sc - celková šířka zárubněHo - výška montážního otvoru
Hc - celková výška zárubně

NASTAVITELNÁ ZÁRUBEŇ Z MDF K PEVNÉ KOVOVÉ ZÁRUBNI



CZK aktuální cena



EURO aktuální cena



URČENA PRO

Bezřalčovou kovovou zárubeň FD93
Falcovou kovovou zárubeň FD12
Pevnou kovovou zárubeň pro dveře RC3, RC3 INVEST, RC4, RC4 EI30
Pevnou kovovou zárubeň pro dveře CERBER PLUS, CERBER PLUS RC2

BAREVNÉ PŘEVEDENÍ

Zárubeň pevná kovová FD12, FD93, RC3, RC3 INVEST, Cerber Plus, Cerber Plus RC2:
stříkaná práškovou barvou RAL
Obložka z MDF: ECO TOP, HIGH TOP, LAMISTONE, SILKSTONE, DÝHOVANÉ SKUPINA A, B, C.

(*) V rozsahu nastavení se započítává i šířka zárubně FD12, CERBER PLUS, RC3, RC3 INVEST, FD93

MA: regulace k zárubni FD12, CERBER PLUS, CERBER PLUS RC2, RC3, RC4, RC4 EI30

MB: regulace k zárubni FD 93



dveře jednokřídlé		ECO TOP	laminované	DÝHOVANÉ			
symbol	rozsah v mm (*)		HIGH TOP	SKUPINA A	SKUPINA B	SKUPINA C	
			LAMISTONE CPL				
			SILKSTONE				
MA1	MB1	175-195	112/134,50	168/201,50	252/302,10	290/347,60	304/365,40
MA2	MB2	195-215	112/134,50	168/201,50	252/302,10	290/347,60	304/365,40
MA3	MB3	215-235	112/134,50	188/225,10	281/337,20	321/385,70	338/405,10
MA4	MB4	235-255	121/144,80	188/225,10	281/337,20	321/385,70	338/405,10
MA5	MB5	255-275	121/144,80	188/225,10	281/337,20	321/385,70	338/405,10
MA6	MB6	275-295	136/163,40	207/247,90	306/367,40	351/421,70	369/442,80
MA7	MB7	295-315	136/163,40	207/247,90	306/367,40	351/421,70	369/442,80
MA8	MB8	315-335	136/163,40	207/247,90	306/367,40	351/421,70	369/442,80
MA9	MB9	335-355	157/187,90	233/279,30	344/413,40	397/476,70	417/500,70
MA10	MB10	355-375	157/187,90	233/279,30	344/413,40	397/476,70	417/500,70
MA11	MB11	375-395	157/187,90	233/279,30	344/413,40	397/476,70	417/500,70
MA12	MB12	395-415	157/187,90	233/279,30	344/413,40	397/476,70	417/500,70

MA1- MA12, MB1 - MB12, rozsah* 175 mm - 415 mm

dveře dvoukřídlé +50%

ŠÍŘKA (Ssp)

dveře jednokřídlé

typ	FD12	CERBER PLUS CERBER PLUS RC2	RC3 RC3 INVEST	FD93
„60“	601	-	-	605
„70“	701	-	701	705
„80“	801	801	801	805
„90“	901	901	901	905
„90“ Plus	-	911	921	-
„100“	1001	1001	1001	1005
„110“	1101	-	-	1105
„120“	1201	-	-	1205
VÝŠKA (Hsp)	2020	2020	2020	2040
A	109	109	112	109

Ssp - světlost zárubně na šířku

Hsp - světlost zárubně na výšku

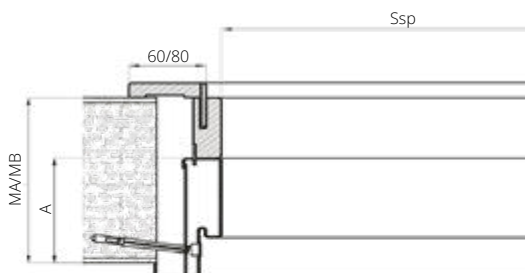

OCELOVÉ SVĚTLÍKY

Individuální kalkulace po konzultaci s obchodním oddělením.

1 bm světlíku s profilem pevné zárubně FD18 47/55,90

Ve světlíku lze použít tato skla (cena za m ²):	
bezpečnostní sklo, bílé matné 3.3.1 tloušťka 6,4 mm	117/139,90
bezpečnostní sklo, čiré 3.3.1 tloušťka 6,4 mm	80/95,60
bezpečnostní tvrzené matné bílé sklo v tloušťce 6 mm	81/97,20
bezpečnostní tvrzené čiré sklo tloušťka 6 mm	64/76,60



ZPŮSOB KALKULACE SVĚTLÍKŮ:
cena 1 bm x (2 (A + B) + (příplatek za barvu*)) + cena 1 m² skla x A x B

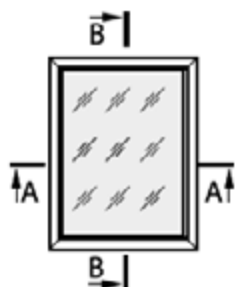

PEVNÁ KOVOVÁ ZÁRUBEŇ FD18

určená pro ocelové světlíky

Zárubeň je vyrobená z prvotřídního ocelového plechu v tloušťce 1,5 mm.

jdnokřídle	
„60“ - „90“	„100“ - „110“
190/228,40	243/291,70
dvoukřídle	
„60“ - „90“	„100“ - „110“
210/251,60	272/326,50

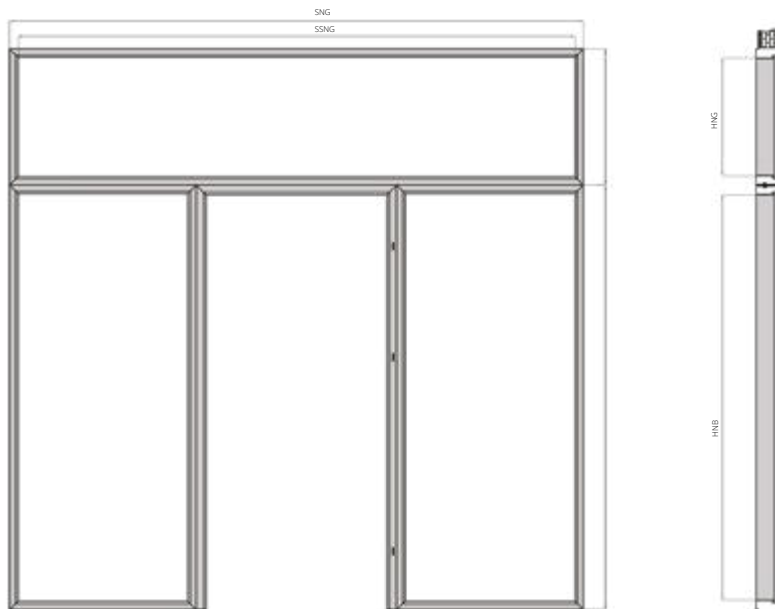

BAREVNÉ PŘÍPRAVKY

Zárubeň stříkaná práškovou barvou. Standardní barvy: bílá (RAL 9003), černá (RAL 9005), bílá (RAL 9016), šedá (RAL 7047), hnědá (RAL 8014), béžová (RAL 1001), grafitová (RAL 7024). Ostatní odstíny podle vzorníku RAL k dispozici za příplatek – podle tabulky příplateků (str. 74).



URČENÉ PRO

pevnou ocelovou zárubeň FD18

BAREVNÉ PŘÍPRAVKY

Světlíky stříkané práškovou barvou. Standardní barvy: bílá (RAL 9003), bílá (RAL 9016), šedá (RAL 7047), hnědá (RAL 8014), béžová (RAL 1001), grafitová (RAL 7024). Ostatní odstíny ze vzorníku RAL k dispozici za příplatek – podle tabulky příplateků.

ZASKLENÍ

Světlíky mohou být zaskleny tvrzeným sklem 6 mm, bezpečnostním sklem 33.1 nebo vyplněny panelem HDF tl. 6 mm.

ROZMĚRY

	min (mm)	max (mm)
SSNG	600	2442
SSNB	300	1000
HSNG	300	1000
HSNB	1600	2400

výška celé sady nesmí překračovat 3 300 mm

SNB – šířka bočního světlíku
SSNB – světlá šířka bočního světlíku
SSG – šířka horního světlíku
SSNG – světlá šířka horního světlíku
HNB – výška bočního světlíku
HNG – výška horního světlíku
HSNB – světlá výška bočního světlíku
HSNG – světlá výška horního světlíku

SPOJENÍ SVĚTLÍKU SE ZÁRUBEŇÍ

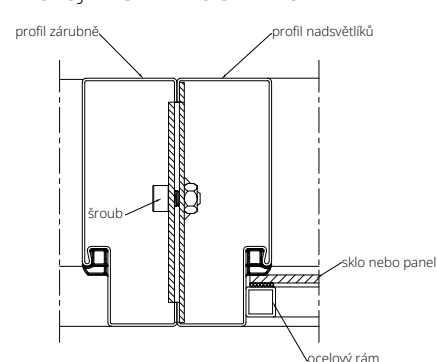

KŘÍDLO EI 30 PLUS, EI 60 PLUS DO OCELOVÉ ZÁRUBNĚ

Křídlo EI30 PLUS



VZOR	EI 30 SR 32 dB	EI 30-1S 32 dB (W1S,W2S,W3S)	EI 30-1S 32 dB (W4S)	EI 30-2 SR 27 dB	EI 30-2S SR 27 dB	EI 30-3S SR 27 dB
ECO TOP	554/665,00	1 257/1508,30	1 280/1536,00	1 158/1389,10	2 079/2494,80	1 671/2005,20
LAMINOVANÉ CPL	610/732,40	1 322/1586,10	1 346/1615,00	1 230/1476,00	2 196/2635,00	1 771/2124,80
HIGH TOP	610/732,40	1 322/1586,10	1 346/1615,00	1 230/1476,00	2 196/2635,00	1 771/2124,80
LAMISTONE	610/732,40	1 322/1586,10	1 346/1615,00	1 230/1476,00	2 196/2635,00	1 771/2124,80
SILKSTONE	610/732,40	1 322/1586,10	1 346/1615,00	1 230/1476,00	2 196/2635,00	1 771/2124,80
STŘÍKANÉ*	747/896,70	1 519/1823,20	1 547/1856,30	1 466/1759,00	2 633/3159,70	2 039/2446,80
DÝHOVANÉ SKUPINA A	821/984,80	1 668/2001,50	1 699/2038,30	1 610/1931,60	2 891/3468,80	2 239/2686,30
DÝHOVANÉ SKUPINA B	874/1048,60	1 766/2118,60	1 798/2157,10	1 711/2053,70	3 055/3665,80	2 371/2844,80
DÝHOVANÉ SKUPINA C,D	926/1111,40	1 857/2228,30	1 891/2268,80	1 820/2183,60	3 227/3871,90	2 508/3009,50

kouřotěsnost - příplatek jednokřídlé 34/41,40 dvoukřídlé 69/82,80

Křídlo EI60 PLUS

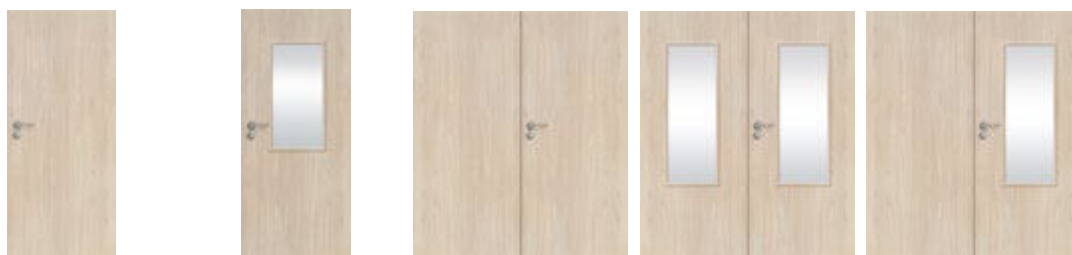

VZOR	EI 60 SR 32 dB	EI 60-1S 32 dB (W1S, W3S)	EI 60-2 SR 32 dB	EI 60-2S SR 32 dB	EI 60-3S SR 32 dB
ECO TOP	774/928,60	1 612/1934,10	1 243/1492,10	2 532/3038,10	1 888/2265,10
LAMINOVANÉ CPL	819/983,20	1 662/1994,90	1 299/1558,30	2 624/3148,60	1 961/2353,70
HIGH TOP	819/983,20	1 662/1994,90	1 299/1558,30	2 624/3148,60	1 961/2353,70
LAMISTONE	819/983,20	1 662/1994,90	1 299/1558,30	2 624/3148,60	1 961/2353,70
SILKSTONE	819/983,20	1 662/1994,90	1 299/1558,30	2 624/3148,60	1 961/2353,70
STŘÍKANÉ*	1 013/1215,30	1 934/2321,40	1 621/1944,80	3 089/3706,80	2 355/2825,80
DÝHOVANÉ SKUPINA A	1 112/1334,50	2 124/2549,00	1 779/2134,80	3 391/4068,80	2 585/3101,80
DÝHOVANÉ SKUPINA B	1 176/1411,40	2 241/2689,20	1 888/2265,10	3 579/4295,20	2 732/3278,90
DÝHOVANÉ SKUPINA C,D	1 246/1495,00	2 360/2831,60	2 001/2401,20	3 777/4532,70	2 888/3465,90

kouřotěsnost - příplatek jednokřídlé 34/41,40 dvoukřídlé 69/82,80

*standardní odstín křídel a dřevěných zárubní - bílá RAL 9003.
Barevné provedení ocelových zárubní (str. 74)

příplatek k základní bílé barvě (RAL 9003)
podle barevných skupin vzorníku RAL, NCS (str. 104)

Skupina I	Skupina II	Skupina III	Skupina IV	Skupina V
138/165,10	172/206,50	207/247,90	241/289,20	276/330,60

Abby byly splněny požadavky Národního technického posouzení, jsou křídla prodávána jako komplet s kovovou zárubní.

**Příplatek za změnu svislého dílu ze standardu za obložkovou lištu v šířce od 150 mm do 210 mm
(pro dveře B-30, C-30, RC3, CERBER PLUS, EI30 Plus, EI60 PLUS, EI 30)**

	ECO TOP	HIGH TOP LAMISTONE CPL SILKSTONE LAMINAT CPL 0,2 mm	STŘÍKANÉ	DÝHOVANÉ SKUPINA A	DÝHOVANÉ SKUPINA B	DÝHOVANÉ SKUPINA C
obložková lišta 210 mm svislý díl 2 115 mm + péro 12 mm	15/17,80	18/21,10	35/41,80	34/41,00	38/45,90	40/48,40
obložková lišta 210 mm svislý díl 2 115 mm + péro 32 mm	15/18,20	18/21,50	36/43,00	36/43,00	40/47,60	41/49,70
obložková lišta 210 mm svislý díl 2 115 mm + péro 52 mm	16/19,40	19/22,80	37/44,70	37/43,90	41/48,80	43/51,70

PŘÍPLATEK ZA SADU NASTAVITELNÝCH DÍLŮ K PROTIPOŽÁRNÍM DVEŘÍM S PEVNOU ZÁRUBNÍ

symbol zárubně	rozsah nastavovacích dílů (mm)	symbol zárubně*	rozsah regulace (mm)	pro jednokřídlé							
				ECO TOP	UNI MAT PLUS	LAMINOVANÉ HIGH TOP LAMISTONE SILKSTONE	STŘÍKANÉ bílá	STŘÍKANÉ šedá, béžová	DÝHOVANÉ SKUPINA A	DÝHOVANÉ SKUPINA B	DÝHOVANÉ SKUPINA C
ZB1	100-120	ZA1	120-140	96/115,00	102/122,50	90/107,60	122/146,10	156/187,40	143/171,30	165/197,80	173/207,70
ZB2	120-144	ZA2	140-164	96/115,00	102/122,50	90/107,60	122/146,10	156/187,40	143/171,30	165/197,80	173/207,70
ZB3	144-188	ZA3	164-208	107/128,30	112/134,10	100/120,40	137/163,90	171/205,20	160/192,00	185/221,80	194/233,40
ZB4	188-210	ZA4	208-230	107/128,30	112/134,10	100/120,40	137/163,90	171/205,20	160/192,00	185/221,80	194/233,40
ZB5	210-254	ZA5	230-274	120/144,00	124/148,60	112/134,90	153/184,10	188/225,50	180/215,60	205/245,80	216/258,60
ZB6	254-276	ZA6	274-296	120/144,00	124/148,60	112/134,90	153/184,10	188/225,50	180/215,60	205/245,80	216/258,60
ZB7	276-320	ZA7	296-340	132/158,90	135/161,80	123/147,70	166/199,40	201/240,80	195/234,20	224/268,60	234/281,40
ZB8	320-342	ZA8	340-362	132/158,90	135/161,80	123/147,70	166/199,40	201/240,80	195/234,20	224/268,60	234/281,40
ZB9	342-386	ZA9	362-406	149/178,30	150/179,60	139/166,80	187/224,30	221/265,70	219/263,20	267/320,30	266/319,00
ZB10	386-410	ZA10	406-430	149/178,30	150/179,60	139/166,80	187/224,30	221/265,70	219/263,20	267/320,30	266/319,00
ZB11	410-429	ZA11	430-449	186/222,60	183/219,70	173/208,10	232/278,90	267/320,30	273/327,30	313/376,10	329/394,80
ZB12	429-476	ZA12	449-496	186/222,60	183/219,70	173/208,10	232/278,90	267/320,30	273/327,30	313/376,10	329/394,80
ZB13	476-495	ZA13	496-515	197/235,90	194/232,60	184/221,00	246/295,00	280/336,40	289/347,20	333/399,30	349/418,30
ZB14	495-542	ZA14	515-562	197/235,90	194/232,60	184/221,00	246/295,00	280/336,40	289/347,20	333/399,30	349/418,30
ZB15	542-561	ZA15	562-581	207/248,30	204/245,00	194/233,40	260/312,00	294/353,40	305/366,20	351/421,70	369/442,80
ZB16	561-608	ZA16	581-628	207/248,30	204/245,00	194/233,40	260/312,00	294/353,40	305/366,20	351/421,70	369/442,80

příplatek k zárubním s jinými rozměry než standardními (příplatek za každý rozměrový modul) +10% dveře dvoukřídlé +50% * týká se dveří EI60 PLUS

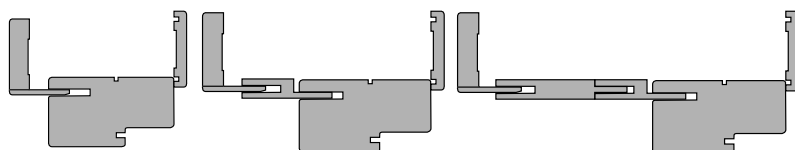

PŘÍPLATEK ZA OBOUSTRANNOU SADU NASTAVITELNÝCH DÍLŮ PRO DVEŘE PROTIPOŽÁRNÍ EI30 SYSTEM POL-SKONE, SR 37 DB, SR 42 DB

NOVINKA

symbol zárubně	rozsah nastavovacích dílů (mm)	pro jednokřídlé						
		ECO TOP	UNI MAT PLUS	LAMINOVANÉ HIGH TOP LAMISTONE SILKSTONE	STŘÍKANÉ	DÝHOVANÉ SKUPINA A	DÝHOVANÉ SKUPINA B	DÝHOVANÉ SKUPINA C, D
ZF1	100-108	102/122,10	108/129,90	108/129,90	146/175,40	181/216,80	206/246,60	215/258,20
ZF2	108-132	102/122,10	108/129,90	108/129,90	146/175,40	181/216,80	206/246,60	215/258,20
ZF3	132-176	112/134,50	118/141,10	118/141,10	163/195,30	200/240,00	228/273,90	239/287,20
ZF4	176-198	112/134,50	118/141,10	118/141,10	163/195,30	200/240,00	228/273,90	239/287,20
ZF5	198-242	124/149,00	130/155,60	130/155,60	180/216,40	223/267,70	252/302,50	264/316,60
ZF6	242-264	124/149,00	130/155,60	130/155,60	180/216,40	223/267,70	252/302,50	264/316,60
ZF7	264-308	136/163,00	139/167,20	139/167,20	195/234,20	241/289,20	273/328,10	286/342,60
ZF8	308-330	136/163,00	139/167,20	139/167,20	195/234,20	241/289,20	273/328,10	286/342,60
ZF9	330-374	151/181,20	154/185,00	154/185,00	218/261,10	269/322,30	307/368,70	321/384,80
ZF10	374-398	151/181,20	154/185,00	154/185,00	218/261,10	269/322,30	307/368,70	321/384,80
ZF11	398-417	185/222,20	186/222,60	186/222,60	267/320,30	329/394,30	377/451,90	394/473,40
ZF12	417-464	185/222,20	186/222,60	186/222,60	267/320,30	329/394,30	377/451,90	394/473,40
ZF13	464-483	196/235,00	196/235,00	196/235,00	282/338,90	348/417,50	399/478,80	418/501,10
ZF14	483-530	196/235,00	196/235,00	196/235,00	282/338,90	348/417,50	399/478,80	418/501,10
ZF15	530-548	207/247,90	205/245,80	205/245,80	298/357,50	367/440,70	419/503,20	440/528,40
ZF16	548-593	207/247,90	205/245,80	205/245,80	298/357,50	367/440,70	419/503,20	440/528,40

dveře dvoukřídlé +50%

příplatek k zárubním s jinými rozměry než standardními (příplatek za každý rozměrový modul) +10%

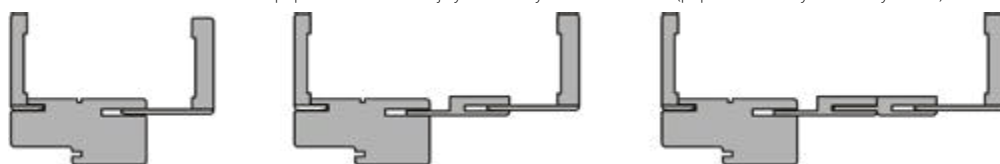

PŘÍPLATKY ZA NESTANDARDNÍ ROZMĚRY NASTAVITELNÝCH DÍLŮ

	standardní šířka	nestandardní šíře „100“	nestandardní šíře „110“
standardní výška	-	příplatek +10%	příplatek +20%
nestandardní výška do 2200 mm	příplatek +10%	příplatek +20%	příplatek +30%
nestandardní výška do 2300 mm	příplatek +20%	příplatek +30%	příplatek +40%
nestandardní výška do 2400 mm	příplatek +30%	příplatek +40%	příplatek +50%
nestandardní výška do 2500 mm	příplatek +40%	příplatek +50%	příplatek +60%

DOPLŇKOVÉ VYBAVENÍ

KLIKY PRO PROTIPOŽÁRNÍ DVEŘE EI30 SR32, EI30 PLUS, SR 37

Klika 903.92.276 (čtyřhran 8 mm délka 100 mm, šrouby délka 60 mm)	35/41,80
Klika 903.92.076 (čtyřhran 8 mm délka 100 mm, šrouby délka 60 mm)	34/40,60
Klika 903.92.154 (čtyřhran 8 mm délka 100 mm, šrouby délka 60 mm)	56/67,40



903.92.276

903.92.076

903.92.154

DOPLŇKOVÉ VYBAVENÍ

Kličky pro protipožární dveře EI30 SR42, EI60 PLUS		Kulaté okénko pro protipožární dveře EI 30 PLUS, EI 60 PLUS	
Klika 903.92.276 (čtyřhran 8 mm délka 100 mm, šrouby délka 70 mm)	35/41,80	Kulaté okénko pro dveře EI30 PLUS (ø 320 mm)	655/786,20
Klika 903.92.076 (čtyřhran 8 mm délka 100 mm, šrouby délka 70 mm)	34/41,40	Kulaté okénko pro dveře EI60 PLUS (ø 320 mm)	1 069/1282,80
Klika 903.92.154 (čtyřhran 8 mm délka 100 mm, šrouby délka 70 mm)	57/67,90		
		Mřížka pro protipožární dveře EI 30 PLUS, EI 60 PLUS	
		Rozeř mřížky (mm)	
		500 X 150	331/397,20
		300 x 150	155/186,20
		Krytky na panty ke dveřím RC3, CERBER PLUS, CERBER PLUS RC2 (zároveň dřevěná)	
Krytky na panty ke dveřím EI60 PLUS, EI30 PLUS B-30, C-30, FR EI30 (zároveň dřevěná)	cena za 1 sadu na 1 ks pantu		cena za 1 sadu na 1 ks pantu
krytka PCV ø 20 mm bílá, hnědá, černá	3/4,10	krytka PCV ø 16 mm bílá, hnědá, černá	2/2,50
krytka PCV ø 20 mm chrom mat, nikl mat	4/5,00	krytka PCV ø 16 mm chrom mat, nikl mat	3/3,70

Skruté samozavírače			
ITS 96 (2-4) DORMA s kluznou lištou (barva stříbrná)	259/310,30	GEZE BOXER 2-4 (barva RAL 9005)	320/384,00
ITS 420 2-4 s kluznou lištou	313/375,30	tělo ve stříbrné barvě, kluzná lišta v barvě RAL 9005	
ITS 96 (3-6) DORMA s kluznou lištou (barva stříbrná)	307/368,30	ITS 96 (2-4) DORMA s kluznou lištou v barvě RAL 9005	300/360,00
GEZE BOXER 2-4 (barva stříbrná)	272/326,90	ITS 96 (3-6) DORMA s kluznou lištou v barvě RAL 9005	377/451,90
GEZE BOXER 3-6 (barva stříbrná)	336/403,40	frézování pro samozavírač	28/33,10
GEZE BOXER 3-6 (barva RAL 9005)	384/461,00	omezovač otevření pro samozavírač GEZE BOXER	49/59,20
GEZE BOXER 2-4 s elektromechanickým nastavením polohy trvalého otevření	503/603,30		

SVRCHNÍ SAMOZAVÍRAČE GEZE, DORMA/GROOM			
Samozavírač TS 2000 V s ramínkem (barva stříbrná)	78/93,50	Samozavírač TS 2000 V s ramínkem (barva černá RAL 9005)	120/143,60
Samozavírač TS 3000 s kluznou lištou a montážní deskou	190/228,00	Samozavírač TS 3000 s kluznou lištou a montážní deskou (barva černá RAL 9005)	212/254,10
Samozavírač TS 4000 s ramínkem (barva stříbrná)	159/191,20	Samozavírač TS 4000 s ramínkem (barva černá RAL 9005)	180/216,00
Omezovač úhlu otevření RF G-N pro dveřní zavírač TS 93B	66/78,60	Samozavírač TS 5000 s kluznou lištou a montážní deskou (barva černá RAL 9005)	341/409,70
Samozavírač GROOM GR 200	79/95,20	Samozavírač TS 91 s kluznou lištou	238/285,50
Samozavírač TS 83 s ramínkem	200/240,00	Samozavírač TS 93B s kluznou lištou	376/451,00
Poloautomatický dveřní stavěč ASSA 2396 do dveří se zavíračem s regulací pořadí zavírání (k 1 kusu dvoukřídlových dveří).			259/310,30

V případě dvoukřídlových protipožárních dveří je nutné použít koordinátor pořadí zavírání v souvislosti s požadavkem na stálé uzavření dvoukřídlových protipožárních dveří v případě požáru. Koordinátor pořadí zavírání je možný u dvoukřídlových protipožárních dveří s dřevěnou zárubní nebo kovovou a u vnitřních dvoukřídlových dveří se zárubní nastavitelnou systém DIN nebo kovovou. Minimální šířka dvoukřídlových dveří, při které lze použít koordinátor zavírání je „90+40“. V případě dveří s pasivním křídlem šířky „30“ není možné instalovat samozavírač. V případě dveří vybavených ručně ovládanými sklopkami je nutné získat stanovisko odborníka na požární bezpečnost, který situaci analyzuje a takové řešení pro danou situaci schválí.

Sada samozavíračů s koordinátorem postupného zavírání 955/1146,20 (cena zahrnuje 2 x TS93B svrchní samozavírač s vodící lištou GSR V). Dveře protipožární musí být vybaveny automatickými stavěči ASSA 2396, nebo pákovým antipanikem s třibodovým zamykáním. Vnitřní dveře musí být vybaveny panikovou hrazdou s třibodovým zamykáním. Mají-li být dveře trvale otevřené, musí být navíc vybaveny elektromagnetickým zařízením pro přidržení otevření.

GTR 048 značka DORMAKABA	cena za kus	GTR 048 značka DORMAKABA umožňující montáž držáku do podlahy, volitelně je potřeba objednat úhelník. Sada držák + úhelník	cena za kus
	103/124,10		179/215,20

Zárubeň HARMONY (surový hliník, k samostatnému natření) připravená pro elektrozámek			
Zárubeň s averzním elektrozámkem	cena za kus	Zárubeň s reverzním elektrozámkem	cena za kus
"60"-80" x 2040/2050 mm	487/584,30	"60"-80" x 2040/2050 mm	652/782,10
"90"-100" x 2040/2050 mm	520/624,00	"90"-100" x 2040/2050 mm	685/821,80
"60"-100" x 2140/2150 mm	566/679,40	"60"-100" x 2140/2150 mm	757/908,70
"60"-100" x 2240/2250 mm	612/734,50	"60"-100" x 2240/2250 mm	777/931,90
"60"-100" x 2340/2350 mm	658/789,90	"60"-100" x 2340/2350 mm	823/987,70
"60"-100" x 2440/2450 mm	757/908,70	"60"-100" x 2440/2450 mm	922/1106,10

Elektrozámky do kovové zárubně pro dveře RC-3	
elektrozáмок BIRA symetrický 12V AC/DC standardní	26/31,00
elektrozáмок BIRA symetrický 12V AC/DC s pamětí	36/43,40
elektrozáмок BIRA symetrický 24V AC/DC standardní	34/41,40
elektrozáмок BIRA symetrický 24V AC/DC s pamětí	38/45,50
elektrozáмок BIRA symetrický 12V AC/DC s kontrolou uzavření dveří, standardní	62/74,50
elektrozáмок BIRA symetrický 12V AC/DC s kontrolou uzavření dveří, s pamětí	64/76,60
elektrozáмок BIRA symetrický nízkoproudý 24 V DC s kontrolou uzavření dveří a varistorem, standardní	71/84,80
elektrozáмок BIRA symetrický nízkoproudý 24 V DC s kontrolou uzavření dveří a varistorem, s pamětí	74/89,00
zesílená zárubně kovové RC3 pro elektrozáмок	29/34,80

DOPLŇKOVÉ VYBAVENÍ

Elektrozámek averzní v dveřích protipožárních dvoukřídlých EI30 Plus systému HALSPAN (sestava: elektrozámek + protiplech + kabel + průchodka)	cena za kus
Elektrozámek HARTTE SHD12U (12V AC/DC)	307/368,30
Elektrozámek HARTTE SHD24U (24V AC/DC)	300/360,00
Elektrozámek JiS 1710 12-24 AC/DC	38/45,50
Elektrozámek JiS 1733-12 AC/DC (s interní pamětí)	45/53,80
Elektrozámek JiS 1733-24 AC/DC (s interní pamětí)	45/53,80
*série SHD dostupné jiné modely elektrozámeků po konzultaci s oddělením prodeje	
Elektrozámek EFF-EFF 118F.14-----A71 (10-24V AC/DC)	500/600,00
Protiplech elektrozámku (11F35-04 nebo 11F35-05) - do falcových dveří	43/51,70
Elektrozámek Fire 447 6-12V AC/DC	352/422,10
Elektrozámek Fire 447 12V DC 100% ED*	352/422,10
Elektrozámek Fire 447 24V DC 100% ED*	352/422,10
Protiplech elektrozámku FL 22	34/41,40
* elektrozámek s ochranou proti přehřátí	
Kabel EFF-EFF 760-250-00	17/20,70
Průchodka EA 281	91/108,80
Poznámka: averzní zámeček - napětím otvírá, reverzní zámeček - napětím zavírá	

Elektrozámek averzní v dveřích protipožárních dvoukřídlých EI30 a EI 60 PLUS systému HALSPAN (sestava: elektrozámek + protiplech + kabel + průchodka)	cena za kus
Elektrozámek HARTTE SHD12U (12V AC/DC)	307/368,30
Elektrozámek HARTTE SHD24U (24V AC/DC)	300/360,00
Protiplech elektrozámku FL 22	34/41,40
*série SHD dostupné jiné modely elektrozámeků po konzultaci s oddělením prodeje	
Elektrozámek EFF-EFF 118F.14-----A71 (10-24V AC/DC)	500/600,00
Protiplech elektrozámku (11F35-04 nebo 11F35-05) - do falcových dveří (jen dveře EI30)	43/51,70
Elektrozámek Fire 447 6-12V AC/DC	352/422,10
Elektrozámek Fire 447 12V DC 100% ED*	352/422,10
Elektrozámek Fire 447 24V DC 100% ED*	352/422,10
Protiplech elektrozámku FL 22	34/41,40
* elektrozámek s ochranou proti přehřátí	
Kabel EFF-EFF 760-250-00	17/20,70
Průchodka EA 281	91/108,80

Kování pro evakuační dveře jednokřídlé se zapuštěným zámkem (pro dveře protipožární EI30, EI60 s kovovou zárubní) (madla hrazdy + horizontální madlo + čtyřhran + klika nebo koule)	cena za kus
Hrazda PHA 2500 paniková funkce B*	1 049/1258,80
Hrazda PHA 2500 paniková funkce D* (pro madlo - klika)	541/648,80
Hrazda PHA 2500 paniková funkce E* (pro madlo - koule)	509/610,30
Horizontální madlo PHA 2104 (pro křídla se šířkou do 1000 mm)	24/29,00
Horizontální madlo PHA 2105 (pro křídla se šířkou do 1300 mm)	29/35,20
*Zámek se zaoblenou čelní deskou 20x235 mm, DORMASEM 55 mm, pravý nebo levý	
Kování je k dispozici ve stříbrném a nerezovém provedení	
Dělený čtyřhran PR 120 FS-53 (do dveře EI30 Plus)	21/24,80
Dělený čtyřhran PR 120 FS-60 (do dveře EI60 Plus)	21/24,80
Klika 8100 s dlouhým štítem 7051 (funkce B, D) - povrchová úprava hliníková	86/103,40
Klika 8100 s dlouhým štítem 7051 (funkce B, D) - povrchová úprava nerezová ocel	93/111,70
Čtyřhran PR 115 FS-75 (do dveře EI30 Plus)	10/12,40
Čtyřhran PR 115 FS-75 (do dveře EI60 Plus)	10/12,40
Koule 8020 s dlouhým štítem 7051 (funkce E) - povrchová úprava nerezová ocel	95/113,80
Koule 8020 s dlouhým štítem 7051 (funkce E) - povrchová úprava hliníková	100/120,00

Zadlabací zámeček s panikovou funkcí (sestava zámečku + čtyřhran + klika) pro technické dveře (pro dveře protipožární EI30, EI30 PLUS, EI60 PLUS)	cena za kus
GBS 92 s panikovou funkcí typ B dormas 65 čelní plech zámečku 24x235	228/273,10
GBS 92 s panikovou funkcí typ E dormas 65 čelní plech zámečku 24x235	114/136,60
GBS 92 z funkcí antyanizicná typ D dormas 65 čelní plech zámečku 24x235	117/140,70
dělený čtyřhran 9 mm	17/20,70
oboustranná klika pro dveře s panikovým zámkem:	
*klika - klika na oválném štítu	159/190,30
*klika - koule na oválném štítu	166/198,60

DOPLŇKOVÉ VYBAVENÍ

Zadlabací zámky s panikovou funkcí pro vnitřní dveře (sestava zámku + čtyřhran + klika)	cena za kus
oboustranná klika pro dveře s panikovým zámkem:	
GBS 92 s panikovou funkcí typ E dormas 55 čelní plech zámku 20x235	128/153,10
GBS 92 s panikovou funkcí typ D dormas 55 čelní plech zámku 20x235	148/177,90
*klika - klika na oválném stítu	159/190,30
*klika - koule na oválném stítu	166/198,60

Elektrozámek averzní pro protipožární dveře jednokřídlé EI30 Plus systému HALSPAN (sestava: elektrozámek + protiplech)	cena za kus
Elektrozámek HARTTE SHD12U (12V AC/DC)	307/368,30
Elektrozámek HARTTE SHD24U (24V AC/DC)	300/360,00
Elektrozámek JiS 1733-12 AC/DC (s interní pamětí)	45/53,80
Elektrozámek JiS 1710 12-24 AC/DC	38/45,50
Elektrozámek JiS 1733-24 AC/DC (s interní pamětí)	45/53,80
Protiplech elektrozámku SPEC-240 (dveře falcové)	10/12,40
Protiplech elektrozámku SPEC-251 (dveře bezfalcové)	16/18,60
*série SHD dostupné jiné modely elektrozámků po konzultaci s oddělením prodeje	
Elektrozámek EFF-EFF 118F.14-----A71 (10-24V AC/DC)	500/600,00
Protiplech elektrozámku (11F35-04 nebo 11F35-05) - do falcových dveří (jen dveře EI30)	41/49,70
Elektrozámek Fire 447 6-12V AC/DC	352/422,10
Elektrozámek Fire 447 12V DC 100% ED*	352/422,10
Elektrozámek Fire 447 24V DC 100% ED*	352/422,10
Protiplech elektrozámku WR 25-R, WL 25-R - do falcových dveří	55/66,20

*elektrozámek s ochranou proti přehřátí

Elektrozámek averzní pro protipožární dveře jednokřídlé POL-SKONE EI30 a EI60 Plus systému HALSPAN (sestava: elektrozámek + protiplech)	cena za kus
Elektrozámek HARTTE SHD12U (12V AC/DC)	307/368,30
Elektrozámek HARTTE SHD24U (24V AC/DC)	300/360,00
Protiplech elektrozámku SPEC-240 (dveře falcové)	10/12,40
Protiplech elektrozámku SPEC-251 (dveře bezfalcové)	16/18,60
*série SHD dostupné jiné modely elektrozámků po konzultaci s oddělením prodeje	
Elektrozámek EFF-EFF 118F.14-----A71 (10-24V AC/DC) (jen dveře EI30)	500/600,00
Protiplech elektrozámku (11F35-04 nebo 11F35-05) - do falcových dveří (jen dveře EI30)	41/49,70
Elektrozámek Fire 447 6-12V AC/DC	352/422,10
Elektrozámek Fire 447 12V DC 100% ED*	352/422,10
Elektrozámek Fire 447 24V DC 100% ED*	352/422,10
Protiplech elektrozámku WR 25-R, WL 25-R - do falcových dveří	55/66,20

*elektrozámek s ochranou proti přehřátí

Elektrozámek reverzní pro protipožární dveře EI 30, EI30 PLUS, EI 60 PLUS jednokřídlé (sestava: elektrozámek + protiplech + zámek TVZ -510)	cena za kus
Elektrozámek HARTTE SHD12R (12V DC)	307/368,30
Elektrozámek HARTTE SHD24R (24V DC)	300/360,00
Zámek TV-Z 510 (Dormakaba)	104/125,40
Protiplech elektrozámku SPEC-250 (dveře falcové)	20/24,00
Protiplech elektrozámku SPEC-236 (dveře bezfalcové)	21/24,80

Elektrozámek reverzní pro protipožární dveře dvoukřídlé EI 30, EI30 PLUS, EI 60 PLUS (sestava: elektrozámek + protiplech + zámek TVZ-510 + kabel + průchodka)	cena za kus
Elektrozámek HARTTE SHD12R (12V DC)	307/368,30
Elektrozámek HARTTE SHD24R (24V DC)	300/360,00
Zámek TV-Z 510 (Dormakaba)	104/125,40
Protiplech elektrozámku OKU-007	10/12,40
Kabel EFF-EFF 760-250-00	17/20,70
Průchodka EA 281	91/108,80



Panoramatické kukátko

nerez	31/37,20
mosaz	33/39,30
černý mat	33/39,30
antracit	33/39,30

Kukátka:

- dveře vnitřní, Cerber Plus: kukátko ø15 LOB o rozsahu 35-55 mm
- dveře technické: kukátko ø20 Panorama 200 o rozsahu 45-70 mm

Elektrozámek pro dveře DECO INVEST dvoukřídlé	cena za kus
elektrozámek 118 averzní + protiplech + kabelová průchodka + kabel + frézování pro elektrozámek	312/374,50
elektrozámek 138/NO/Profix2/1 reverzní + protiplech + kabelová průchodka + kabel + frézování pro elektrozámek	476/571,00

DUBOVÉ PRAHY PRO DVEŘE CERBER PLUS, CERBER RC2 B-30, C-30, RC3



práh černý, lišta ALU v černé barvě



práh hnědý, lišta ALU v černé barvě



práh šedý, lišta ALU ve stříbrné barvě

DOPLŇKOVÉ VYBAVENÍ

Skruté objektové panty (bezfalcový systém) pro protipožární dveře s kovovou zárubní			
dveře	šíře „60“-„90“ x výška 2000 mm	šíře „100“ x výška 2000 mm	šíře „110“ x výška 2000 mm
EI 30 PLUS	3 panty TECTUS značky Simonswerk TE 340 3D FR příplatek 131/157,20 za kus	3 panty TECTUS značky Simonswerk TE 340 3D FR příplatek 131/157,20 za kus	3 panty TECTUS značky Simonswerk TE 540 3D FR příplatek 131/157,20 za kus
EI 60 PLUS	3 panty TECTUS značky Simonswerk TE 540 3D FR příplatek 210/252,40 za kus	3 panty TECTUS značky Simonswerk TE 540 3D FR příplatek 210/252,40 za kus	3 panty TECTUS značky Simonswerk TE 540 3D FR příplatek 210/252,40 za kus
Skruté panty (bezfalcový systém) pro protipožární dveře s dřevěnou zárubní			
dveře	šíře „60“-„90“ x výška 2000 mm	šíře „100“ x výška 2000 mm	šíře „110“ x výška 2000 mm
EI 30 PLUS	3 panty TECTUS značky Simonswerk TE 340 3D FR příplatek 131/157,20 za kus	3 panty TECTUS značky Simonswerk TE 340 3D FR příplatek 131/157,20 za kus	3 panty TECTUS značky Simonswerk TE 540 3D FR příplatek 210/252,40 za kus
EI 60 PLUS	3 panty TECTUS značky Simonswerk TE 540 3D FR příplatek 210/252,40 za kus	3 panty TECTUS značky Simonswerk TE 540 3D FR příplatek 210/252,40 za kus	3 panty TECTUS značky Simonswerk TE 540 3D FR příplatek 210/252,40 za kus
Paniková hrazda pro jednokřídlé dveře (evakuační, protipožární a vnitřní) s jednobodovým zamykáním			cena za kus
PHA 2102 paniková hrazda pro protipožární dveře			203/244,10
PHA 2104 horizontální madlo panikové hrazdy pro protipožární dveře (pro křídla se šířkou do 1000 mm)			24/29,00
PHA 2105 horizontální madlo panikové hrazdy pro protipožární dveře (pro křídla se šířkou do 1300 mm)			29/35,20
PHA 3905 paniková klika s čtyřhranem pro protipožární dveře			129/154,80
Asymetrická vložka třída A stříbrná 9/31 standard			12/14,50
Závěs pro hrazdu, závěs 1 ks			12/14,50
Paniková hrazda pro jednokřídlé dveře (protipožární) s třibodovým zamykáním			cena za kus
PHA 2102 paniková hrazda pro protipožární dveře			203/244,10
PHA 2104 horizontální madlo panikové hrazdy pro protipožární dveře (pro křídla se šířkou do 1000 mm)			24/29,00
PHA 2105 horizontální madlo panikové hrazdy pro protipožární dveře (pro křídla se šířkou do 1300 mm)			29/35,20
PHA 3905 paniková klika s čtyřhranem pro protipožární dveře			129/154,80
PHX 04 rozvorové (svislé) tyče s ochranným krytem (pro výšku křídla 2270 mm)			62/74,50
PHX 05 rozvorové (svislé) tyče s ochranným krytem (pro výšku křídla 3400 mm)			107/128,30
PHX 03 svislá západka pro rozvorové tyče			162/194,50
Asymetrická vložka třída A stříbrná 9/31 standard			12/14,50
Závěs pro hrazdu, závěs 2 ks			24/29,00
Paniková hrazda pro dvoukřídlé dveře (evakuační, protipožární a vnitřní) s třibodovým zamykáním			cena za kus
PHA 2102 paniková hrazda pro protipožární dveře - 2 ks			203/244,10
PHA 2104 horizontální madlo panikové hrazdy pro protipožární dveře (pro křídla se šířkou do 1000 mm) - 2 ks			24/29,00
PHA 2105 horizontální madlo panikové hrazdy pro protipožární dveře (pro křídla se šířkou do 1300 mm) - 2 ks			29/35,20
PHA 3905 paniková klika s čtyřhranem pro protipožární dveře			129/154,80
PHX 04 rozvorové (svislé) tyče s ochranným krytem (pro výšku křídla 2270 mm)			62/74,50
PHX 05 rozvorové (svislé) tyče s ochranným krytem (pro výšku křídla 3400 mm)			107/128,30
PHX 03 svislá západka pro rozvorové tyče			162/194,50
Asymetrická vložka třída A stříbrná 9/31 standard			12/14,50
Závěs pro hrazdu, závěs 1 ks			12/14,50
DOPLŇKOVÉ VYBAVENÍ			cena za kus
Přidržený magnet EMC 600 ALH			172/206,90
Zesílení pod přidržený magnet pro zárubně DIN			11/13,20
Zesílení pod přidržený magnet pro kovové zárubně			9/10,80
Montážní prvek - držák L+Z pro EMC 600 ALH (výběr montážních prvků v závislosti na způsobu montáže přidrženého magnetu)			124/149,00
Montážní prvek pro protipožární dveře AMF 600 s přidrženým magnetem EMC 600 ALH			66/78,60
Montážní prvek pro protipožární dveře s přidrženým magnetem EMC 600 ALH			65/77,80
Magnetický spínač MC 250 zapuštěný			18/21,90
Montážní příruba MC200-S19 pro magnet (zápustný) (barva bílá) (do kovových zárubní)			10/12,40
Nerezový úchyt pro dveře DECO INVEST (oboustranný, délka 900 mm, d=25)			245/293,80
Válečkový zámek, verze vložky pro dveře DECO INVEST (verze WK, WC)			24/29,00
Elektromagnetické přidržené zařízení série EM (Dormakaba)			103/124,10
Podlahový úhlový držák pro elektromagnetické přidržovací zařízení			76/91,00
Zámek ABLOY EL560/EI 561 (zámek + krytka (kabelová průchodka) EA 281 + kabel EA 218)*			1 093/1311,70
Zámek ABLOY EL560/EI 561 (zámek + krytka (kabelová průchodka) EA 280 + kabel EA 218)*			1 069/1282,80
* příplatek za frézování pod zámek			54/65,40

Plastové větrací mřížky			
	bílá	9/10,30	
	hnědá	9/10,30	
	antracit	9/10,30	
	běžová	9/10,30	
	šedá	9/10,30	
	černá	9/10,30	

Volitelně možnost objednat mřížky a plechy z nerezové oceli. Plocha otvorů pro přívod vzduchu je větší než 0,022 m².

DOPLŇKOVÉ VYBAVENÍ

Nerezové panely (okopové plechy) v tloušťce 0,6 mm pro požární dveře EI30, EI30 PLUS, EI60 PLUS (1 komplet)

	šíře „60“	šíře „70“	šíře „80“	šíře „90“	šíře „100“	šíře „110“	šíře „120“
varianta A: leštěný nebo kartáčovaný plech	128/153,90	133/159,70	143/171,30	154/185,00	166/198,60	176/210,60	-

Nerezové panely (okopové plechy) v tloušťce 0,6 mm pro interiérové dveře (1 sada)

varianta A: leštěný nebo kartáčovaný plech	128/153,90	133/159,70	143/171,30	154/185,00	166/198,60	176/210,60	184/220,60
varianta B,C,D: leštěný nebo kartáčovaný plech	147/175,90	154/185,00	162/194,90	172/206,90	187/224,70	197/235,90	205/245,80
varianta E,F,G,H: leštěný nebo kartáčovaný plech	141/168,80	150/179,60	157/188,30	167/200,70	182/218,10	191/229,20	200/239,60
varianta I: leštěný nebo kartáčovaný plech	-	162/194,90	176/211,00	186/223,40	200/240,40	215/257,80	-
varianta J: leštěný nebo kartáčovaný plech	-	162/194,90	176/211,00	186/223,40	200/240,40	215/257,80	-

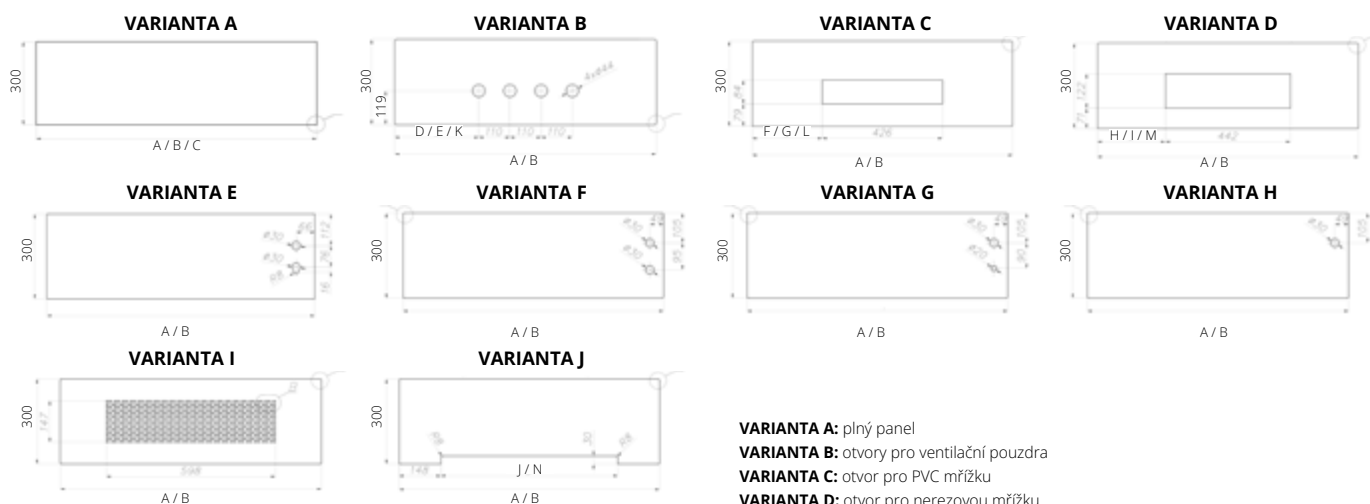

- VARIANTA A:** plný panel
- VARIANTA B:** otvory pro ventilační pouzdra
- VARIANTA C:** otvor pro PVC mřížku
- VARIANTA D:** otvor pro nerezovou mřížku
- VARIANTA E:** otvor pro zámek na vložku (WB)
- VARIANTA F:** otvor pro zámek na opakovatelný klíč (WK)
- VARIANTA G:** otvor pro koupelnový zámek (WC)
- VARIANTA H:** otvor pro „malý zámek“
- VARIANTA I:** panel s ventilačními otvory
- VARIANTA J:** panel pro křídla s ventilačním výřezem

- **PANELY Z KARTÁČOVANÉHO NEBO LEŠTĚNÉHO PLECHU**
- **SRAŽENÉ HRANY PANELU**
- **ZAOBLNÉ ROHY PANELU - POLOMĚR 4x R3**

ROZMĚRY: VNITŘNÍ

VARIANTA A (FALCOVÉ)				VARIANTA B, C, D, E, F, G, H, I (FALCOVÉ)												
šířka	A	B	C	šířka	A	B	D	E	F	G	H	I	J			
„30“	-	-	329	„60“*	642	616	156	143	108	95	100	87	506			
„40“	-	-	429	„70“	742	716	206	193	158	145	150	137	606			
„50“	-	-	529	„80“	842	816	256	243	208	195	200	187	706			
„60“	642	616	629	„90“	942	916	306	293	258	245	250	237	806			
„70“	742	716	729	„90 plus“	942	926	311	298	263	250	255	242	816			
„80“	842	816	829	„100“	1042	1016	356	343	308	295	300	287	906			
„90“	942	916	929	„110“	1142	1116	406	393	358	345	350	337	1006			
„90 plus“	952	926	-	„120“	1242	1216	456	443	408	395	400	387	1106			
„100“	1042	1016	1029	A panel na straně pláště (strana pantů)			B panel na straně falcu (protilehlá strana pantů)									
„110“	1142	1116	1129	D vzdálenost větracího otvoru od okraje křídla (strana pantů)			E vzdálenost větracího otvoru od okraje křídla (protilehlá strana pantů)									
„120“	1242	1216	1229	F vzdálenost mřížky z PVC od okraje křídla (strana pantů)			G vzdálenost mřížky z PVC od okraje křídla (protilehlá strana pantů)									
A panel na straně pláště (strana pantů)				H vzdálenost mřížky od okraje křídla (strana pantů)			I vzdálenost mřížky od okraje křídla (protilehlá strana pantů)									
B panel na straně falcu (protilehlá strana pantů)				J šířka větracího podříznutí			* netýká se VARIANTY I									
C panel na straně pláště (strana pantů), na straně falcu (strana proti straně pantů) - platí pro pasivní křídlo (dveře dvoukřídle)																

ROZMĚRY: VNITŘNÍ

VARIANTA A, B, C, D, E, F, H, I (BEZFALCOVÉ)					
šířka	A	K	L	M	N
„60“*	623	146,5	98,5	90,5	327
„70“	723	196,5	178,5	140,5	427
„80“	823	246,5	198,5	190,5	527
„90“	923	296,5	248,5	240,5	627
„90 plus“	948	309	261	253	657
„100“	1023	346,5	298,5	290,5	727
„110“	1123	396,5	348,5	340,5	827
„120“	1223	446,5	398,5	390,5	927
A šířka panelu			M vzdálenost mřížky od okraje křídla		
K vzdálenost větracího pouzdra od okraje křídla			N šířka ventilačního podříznutí		
L vzdálenost mřížky z PVC od okraje křídla			* netýká se VARIANTY I		

ROZMĚRY: FALCOVÉ EI30, EI30 PLUS, EI 60 PLUS

VARIANTA A, E (FALCOVÉ EI30, EI30 PLUS, EI 60 PLUS)	
šířka	A
„30“	-
„40“	-
„50“	-
„60“	646
„70“	746
„80“	846
„90“	946
„90 plus“	966
„100“	1046
„110“	1146
A panel na straně pláště (strana pantů)	
B panel na straně falcu (protilehlá strana pantů)	
C panel na straně pláště (strana pantů), na straně falcu (strana proti straně pantů) - platí pro pasivní křídlo (dveře dvoukřídle)	

DOPLŇKOVÉ VYBAVENÍ

NEREZOVÉ PANTY (FALCOVÝ SYSTÉM)		cena za kus
typ pantu		
kovová zárubeň vnitřní	OTLAV trojdílný OT-CI335-150IM02	36/43,40
zárubeň DIN falcová	OTLAV trojdílný OT-CI335-150IM04	38/45,50
protipožární EI 30 Plus, EI 60 Plus s kovovou zárubní	ECO SCHULTE OBX-3011-3D (kapsa)	69/82,80
	ECO SCHULTE OBX-18-1531/120 (pant)	
protipožární EI 30 Plus, EI 60 Plus s dřevěnou zárubní	příplatek za přípravu nařezování pro pant	22/26,90
	ECO SCHULTE OBX-3001-3D (kapsa)	86/103,40
	ECO SCHULTE OBX-3099 (krytka)	
evakuační EI30 systém POL-SKONE	ECO SCHULTE OBX-18-1531/120 (pant)	

typ dveří	hodnota síly zavírání	Svrchní samozavírače	Samozavírač skrytý
RC4, RC4 EI30	4	GEZE TS 2000, GROOM 200, DORMA TS 83, DORMA TS 92, DORMA TS 93, GEZE TS 3000, GEZE TS 5000	-
B-30, C-30, RC3, SR 37 dB	4	GEZE TS 2000, GEZE TS 3000, GROOM 200, DORMA TS 83	BOXER 2-4, ITS 420 2-4, ITS 96 2-4
FR EI30	4	GEZE TS 2000, GEZE TS 3000, GEZE TS 4000, GROOM 200, DORMA TS 83, DORMA TS 93	BOXER 2-4, ITS 420 2-4, ITS 96 2-4
FR EI30 SR 42 dB	4	GEZE TS 2000, GEZE TS 3000, GEZE TS 4000, GROOM 200, DORMA TS 83, DORMA TS 93	BOXER 2-4, ITS 96 2-4
EI30 PLUS plně výška do 2200 mm	4*	GEZE TS 2000*, GEZE TS 3000, GEZE TS 4000*, GROOM 200*, DORMA TS 83*	BOXER 2-4, ITS 420 2-4, ITS 96 2-4
EI30 PLUS plně výška od 2201 mm do 2500 mm	5	GEZE TS 2000, GROOM 200, DORMA TS 83, DORMA TS 93	-
EI30 PLUS prosklené výška do 2200 mm	5	GEZE TS 2000, GROOM 200, DORMA TS 83, DORMA TS 93	-
EI30 PLUS prosklené výška od 2201 mm do 2500 mm	6	GEZE TS 4000, GEZE TS 5000, DORMA TS 83, DORMA TS 93	-
EI60 PLUS plně výška do 2200 mm	5	GEZE TS 2000, GROOM 200, DORMA TS 83, DORMA TS 93	BOXER 2-4 *** ITS 420 2-4 *** ITS 96 3-6
EI60 PLUS plně výška od 2201 mm do 2500 mm	6	GEZE TS 4000, GEZE TS 5000, DORMA TS 83, DORMA TS 93	ITS 96 3-6
EI60 PLUS prosklené výška do 2400 mm	6**	GEZE TS 4000, GEZE TS 5000, DORMA TS 83**, DORMA TS 93**	ITS 96 3-6
EI60 PLUS prosklené výška od 2401 mm do 2500 mm	7	DORMA TS 83, DORMA TS 93	-
zvukotěsné TYP A, TYP B	4*	GEZE TS 2000*, GEZE TS 3000, GEZE TS 4000*, GROOM 200, DORMA TS 83	-
zvukotěsné TYP A DUO, TYP B DUO	4*	GEZE TS 2000, GEZE TS 3000, GEZE TS 4000, GROOM 200, DORMA TS 83	BOXER 2-4 **** ITS 420 2-4, ITS 96 2-4
vnitřní	4*	GEZE TS 2000*, GEZE TS 3000, GEZE TS 4000*, GROOM 200, DORMA TS 83	GEZE BOXER 2-4 s kluznou lištou****, ASSA ABLOY DC840 s kluznou lištou G892

Samozavírače ramíkové: GEZE TS 2000, GROOM 200, DORMA TS 83, GEZE TS 4000 Samozavírače s kluznou lištou: GEZE TS 3000, DORMA TS 93, GEZE TS 5000

* pro křeplo šířku „110“ mm samozavírač se silou zavírání 5

** pro křeplo šířku „110“ mm samozavírač se silou zavírání 7

*** pouze pro dveře o rozměru 1012x2075 mm

**** jen s pevnou zárubní

***** tloušťka křídla 46 mm, týká se falcových dveří

PŘEHLED DVEŘNÍCH PANTŮ

typ dveří	poznámky	Počet pantů	typ pantů
TYP A / TYP B	-	3	čepový pant ø13,5
TYP A / TYP B DUO	pro šířku od „60“ do „70“	2	skrytý pant DUO
	pro šířku od „80“	3	
	pro dveře prodloužené	3	
DECO INVEST	-	3	trojdílný pant typ T
HIGRO	-	2	TECTUS značky Simonswerk
GAMMA	pro šířku od „60“ do „110“	3	pant ECO SCHULTE OBX
SR 37 dB	pro šířku od „60“ do „90 PLUS“	3	čepový pant ø20
	pro šířku „100“	4	
RC3, RC3 INVEST	-	4	čepový pant ø16
RC4	-	2	pant ECO SCHULTE OBX
RC4 EI30	-	3	pant ECO SCHULTE OBX
CERBER PLUS, CERBER PLUS RC2	-	3	čepový pant ø16
	pro šířku od „60“ do „90 PLUS“	3	
B-30	pro šířku „100“	4	čepový pant ø20
	pro dveře prodloužené	4	
	pro šířku od „60“ do „90 PLUS“	3	
C-30	pro šířku „100“	4	čepový pant ø20
	pro dveře prodloužené	4	
	pro šířku od „60“ do „90 PLUS“	3	
FR EI30 SR 32 dB	pro šířku „100“	4	čepový pant ø20
	pro dveře prodloužené	4	
FR EI30 SR 42 dB DM	-	2	pant ECO SCHULTE OBX
EI30 PLUS	pro šířku od „60“ do „90 PLUS“	3	čepový pant ø20
	pro šířku „100“, „110“	4	
	pro dveře prodloužené nad 25mm	4	
EI30 PLUS verze bezfalcová	-	3	ECO SCHULTE/TECTUS značky Simonswerk
EI60 PLUS	-	4	čepový pant ø20
EI60 PLUS verze bezfalcová	-	3	ECO SCHULTE/TECTUS značky Simonswerk
	pro šířku od „60“ do „100“	2	
FR EI30 SR 42	pro šířku „110“	3	pant ECO SCHULTE OBX
			pant ECO SCHULTE OBX

TECHNICKÉ ROZMĚRY

Dřevěná zárubeň

ZF: Pro dveře FR EI30

ZB: Pro dveře EI30 PLUS, B-30, C-30, RC3, SR 37 dB

ZA: Pro dveře EI60 PLUS

symbol	rozsah regulace	symbol	rozsah regulace	kompletace
ZF1	100-108	ZB1	100-120	zárubeň 100 mm, lišta, obložková lišta 32 mm
ZF2	108-132	ZB2	120-144	zárubeň 100 mm, lišta, obložková lišta 52 mm

symbol	rozsah regulace	symbol	rozsah regulace	kompletace
ZF3	132-176	ZB3	144-188	zárubeň 100 mm, lišta, obložková lišta 32 mm, panel 76 mm
ZF4	176-198	ZB4	188-210	zárubeň 100 mm, lišta, obložková lišta 52 mm, panel 76 mm
ZF5	198-242	ZB5	210-254	zárubeň 100 mm, lišta, obložková lišta 32 mm, panel 142 mm
ZF6	242-264	ZB6	254-276	zárubeň 100 mm, lišta, obložková lišta 52 mm, panel 142 mm
ZF7	264-308	ZB7	276-320	zárubeň 100 mm, lišta, obložková lišta 32 mm, panel 208 mm
ZF8	308-330	ZB8	320-342	zárubeň 100 mm, lišta, obložková lišta 52 mm, panel 208 mm
ZF9	330-374	ZB9	342-386	zárubeň 100 mm, lišta, obložková lišta 32 mm, panel 274 mm
ZF10	374-398	ZB10	386-410	zárubeň 100 mm, lišta, obložková lišta 52 mm, panel 274 mm

symbol	rozsah regulace	symbol	rozsah regulace	kompletace
ZF11	398-417	ZB11	410-429	zárubeň 100 mm, lišta, obložková lišta 32 mm, panel 142+198 mm
ZF12	417-464	ZB12	429-476	zárubeň 100 mm, lišta, obložková lišta 52 mm, panel 142+198 mm
ZF13	464-483	ZB13	476-495	zárubeň 100 mm, lišta, obložková lišta 32 mm, panel 208+198 mm
ZF14	483-530	ZB14	495-542	zárubeň 100 mm, lišta, obložková lišta 52 mm, panel 208+198 mm
ZF15	530-548	ZB15	542-560	zárubeň 100 mm, lišta, obložková lišta 32 mm, panel 274+198 mm
ZF16	548-593	ZB16	560-605	zárubeň 100 mm, lišta, obložková lišta 52 mm, panel 274+198 mm

1	symbol	rozsah regulace	kompletace
	ZA1	120-140	zárubeň 120 mm, lišta, obložková lišta 32 mm
	ZA2	140-164	zárubeň 120 mm, lišta, obložková lišta 52 mm

2	symbol	rozsah regulace	kompletace
	ZA3	164-208	zárubeň 120 mm, lišta, obložková lišta 32 mm panel 76 mm
	ZA4	208-230	zárubeň 120 mm, lišta, obložková lišta 52 mm panel 76 mm
	ZA5	230-274	zárubeň 120 mm, lišta, obložková lišta 32 mm panel 142 mm
	ZA6	274-296	zárubeň 120 mm, lišta, obložková lišta 52 mm panel 142 mm
	ZA7	296-340	zárubeň 120 mm, lišta, obložková lišta 32 mm panel 208 mm
	ZA8	340-362	zárubeň 120 mm, lišta, obložková lišta 52 mm panel 208 mm
	ZA9	362-406	zárubeň 120 mm, lišta, obložková lišta 32 mm panel 274 mm
	ZA10	406-430	zárubeň 120 mm, lišta, obložková lišta 52 mm panel 274 mm

3	symbol	rozsah regulace	kompletace
	ZA11	430-449	zárubeň 120 mm, lišta, obložková lišta 32 mm, panel 142+198 mm
	ZA12	449-496	zárubeň 120 mm, lišta, obložková lišta 52 mm, panel 142+198 mm
	ZA13	496-515	zárubeň 120 mm, lišta, obložková lišta 32 mm, panel 208+198 mm
	ZA14	515-562	zárubeň 120 mm, lišta, obložková lišta 52 mm, panel 208+198 mm
	ZA15	562-580	zárubeň 120 mm, lišta, obložková lišta 32 mm, panel 274+198 mm
	ZA16	580-625	zárubeň 120 mm, lišta, obložková lišta 52 mm, panel 274+198 mm

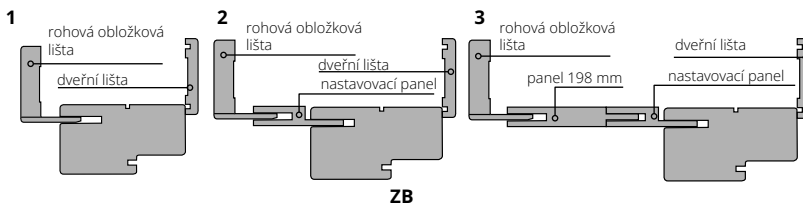
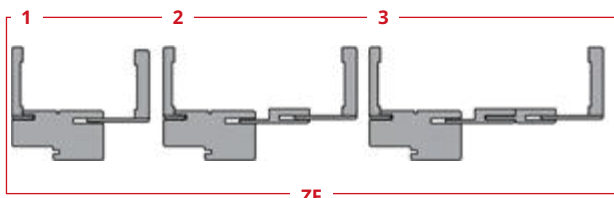

Pro dveře CERBER PLUS, CERBER PLUS 37 dB, GAMMA

1	symbol	rozsah regulace	kompletace	2	symbol	rozsah regulace	kompletace
	ZC1, ZG1	92-112	zárubeň 92 mm, lišta, obložková lišta 32 mm		ZC3, ZG3	136-180	zárubeň 92 mm, lišta, obložková lišta 32 mm, panel 76 mm
	ZC2, ZG2	112-136	zárubeň 92 mm, lišta, obložková lišta 52 mm		ZC4, ZG4	180-202	zárubeň 92 mm, lišta, obložková lišta 52 mm, panel 76 mm
					ZC5, ZG5	202-246	zárubeň 92 mm, lišta, obložková lišta 32 mm, panel 142 mm
					ZC6, ZG6	246-268	zárubeň 92 mm, lišta, obložková lišta 52 mm, panel 142 mm
					ZC7, ZG7	268-312	zárubeň 92 mm, lišta, obložková lišta 32 mm, panel 208 mm
					ZC8, ZG8	312-334	zárubeň 92 mm, lišta, obložková lišta 52 mm, panel 208 mm
					ZC9, ZG9	334-378	zárubeň 92 mm, lišta, obložková lišta 32 mm, panel 274 mm
					ZC10, ZG10	378-402	zárubeň 92 mm, lišta, obložková lišta 52 mm, panel 274 mm

3	symbol	rozsah regulace	kompletace
	ZC11, ZG11	402-421	zárubeň 92 mm, lišta, obložková lišta 32 mm, panel 142+198 mm
	ZC12, ZG12	421-468	zárubeň 92 mm, lišta, obložková lišta 52 mm, panel 142+198 mm
	ZC13, ZG13	468-487	zárubeň 92 mm, lišta, obložková lišta 32 mm, panel 208+198 mm
	ZC14, ZG14	487-534	zárubeň 92 mm, lišta, obložková lišta 52 mm, panel 208+198 mm
	ZC15, ZG15	534-553	zárubeň 92 mm, lišta, obložková lišta 32 mm, panel 274+198 mm
	ZC16, ZG16	553-600	zárubeň 92 mm, lišta, obložková lišta 52 mm, panel 274+198 mm

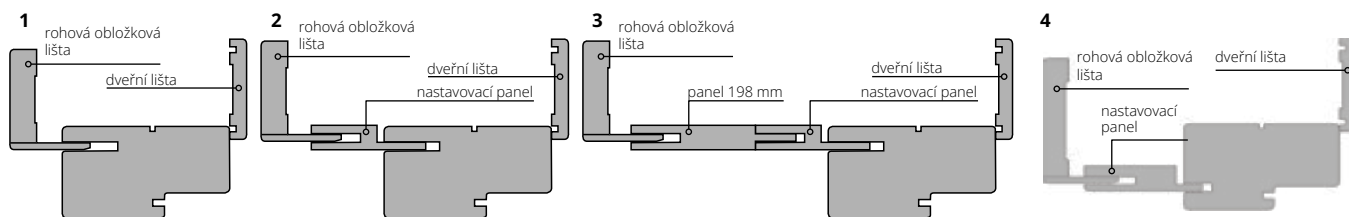

Po konzultaci s obchodním oddělením lze vyrobit nestandardní obložení.

ZÁRUBEŇ PRO ZVUKOTĚSNÉ DVEŘE TYP A, TYP B, TYP A DUO, TYP B DUO

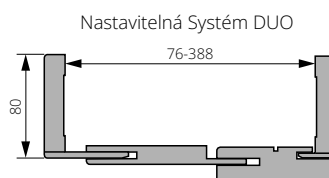
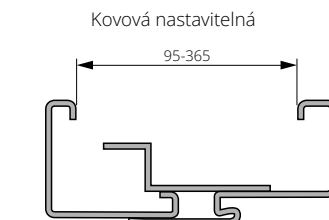
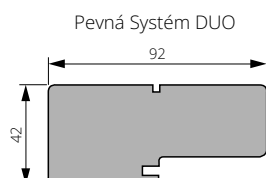
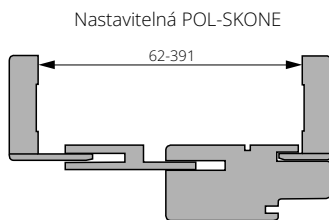
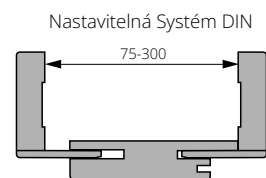
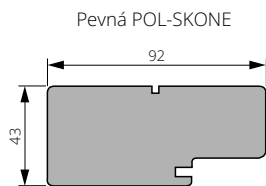

TECHNICKÉ ROZMĚRY

FR EI30, EI 30 PLUS, EI 60 PLUS, B-30,
C-30, RC3, SR 37 dB, SR 42 dB,
CERBER PLUS, GAMMA
zárubeň dřevěná

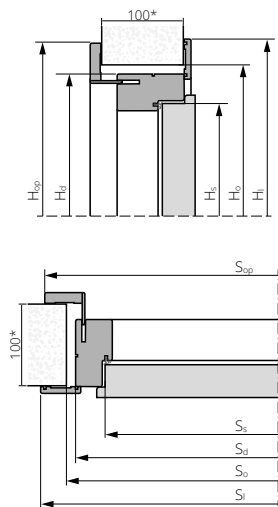

FR EI30 (oboustranná regulace)

zvukotěsné TYP A, B
zárubeň dřevěná

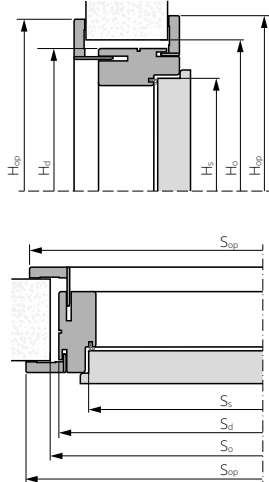

zvukotěsné TYP A, B
zárubeň dřevěná pevná

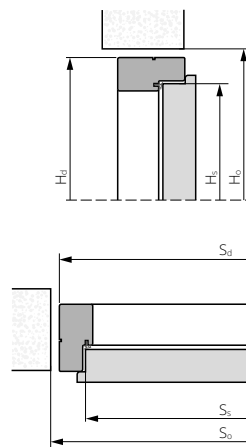

EI30 PLUS, EI60 PLUS
zárubeň dřevěná

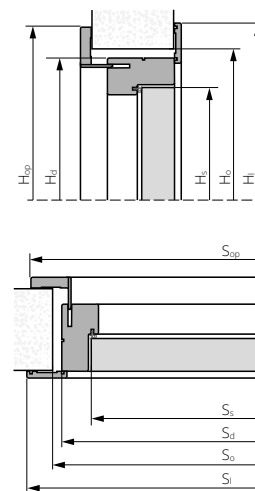

zvukotěsné TYP A, B
zárubeň dřevěná bezfalcová

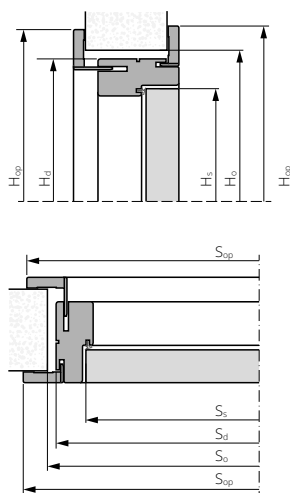

zvukotěsné TYP A, B
zárubeň DIN ZP nastavitelná

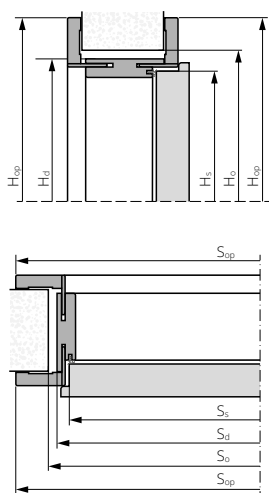

EI30 PLUS, EI60 PLUS, RC3, RC4,
GAMMA, DECO INVEST, CERBER PLUS
zárubeň kovová pevná

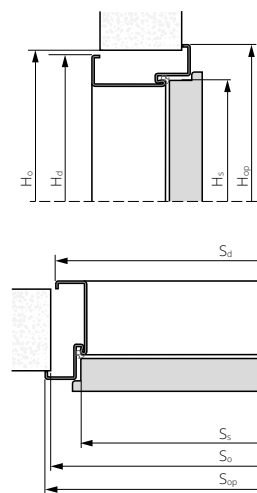

EI30 PLUS, EI60 PLUS
zárubeň kovová nastavitelná

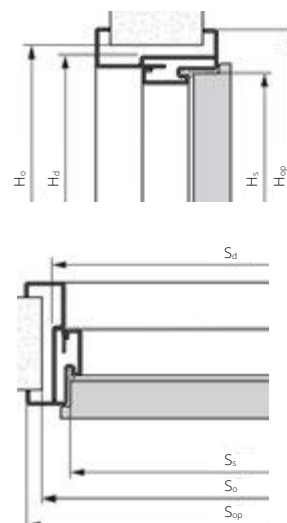

zvukotěsné TYP A, B,
DECO INVEST, GAMMA
zárubeň kovová nastavitelná

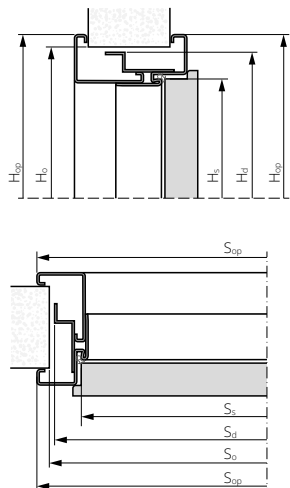

EI30 PLUS, EI60 PLUS, HIGRO
zárubeň kovová pevná

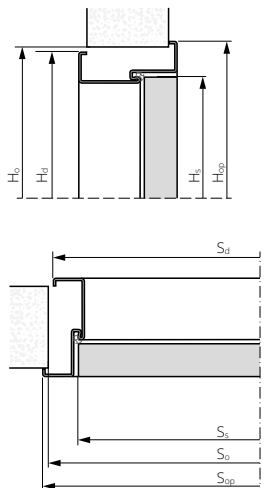

EI30 PLUS, EI60 PLUS
zárubeň kovová nastavitelná

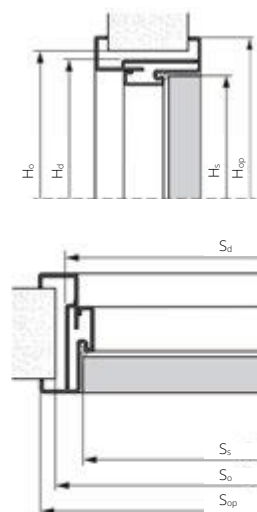

dveře kyvné
zárubeň dřevěná pevná

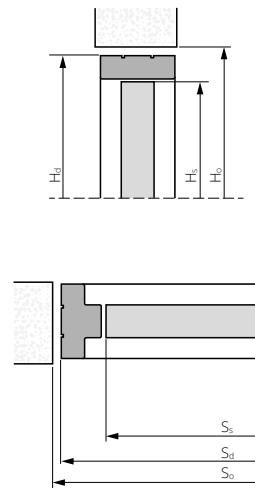

TECHNICKÉ ROZMĚRY

Typ dveře	Typ zárubně	Rozměr	Ss	Hs	Sd	Hd	Sop	Hop	Sop z panelem	Hop z panelem	SI	HI	So	Ho		
DVEŘE PROTIPOŽÁRNÍ	EI30 PLUS EI60 PLUS verze falcová	dřevěná	„60“	624	1976 2026 2100	712	2025 2075 2150	806	2121	816	2126	823	2130	740	2040 2090 2165	
			„70“	724		812		906		916		923		840		
			„80“	824		912		1006		1016		1023		940		
			„90“	924		1012		1106		1116		1123		1040		
			„90“ plus	944		1032		1126		1136		1143		1060		
			„100“	1024		1112		1206		1216		1223		1140		
		„90“+„90“	924 936	1952	2046	2056	2063	1980								
		„100“+„100“	1024 1036	2152	2246	2256	2263	2180								
		kovová nastavitelná	„60“	624	1976 2026 2126 2226	661	1988 2038 2138 2238	724	2031 2081 2181 2281	-	-	-	-	-	2005 2055 2155 2255	
			„70“	724		761		824		-		-		665*		
			„80“	824		861		924		-		-		765*		
			„90“	924		961		1024		-		-		865*		
	„90“ plus		944	981		1044		-		-		965*				
	„100“		1024	1061		1124		-		-		985*				
	kovová pevná	„60“	624	1976 2026 2126 2226	660	2000 2049 2149 2249	704	2021 2071 2171 2271	-	-	-	-	-	2005 2055 2155 2255		
		„70“	724		760		804		-		-		680*			
		„80“	824		860		904		-		-		780*			
		„90“	924		960		1004		-		-		880*			
		„90“ plus	944		980		1024		-		-		980*			
		„100“	1024		1060		1104		-		-		1000*			
	FR EI30	dřevěná	„60“	624	1976 2026 2100	712	2025 2075 2150	806	2121	816	2126	823	2130	740	2040 2090 2165	
			„70“	724		812		906		916		923		840		
			„80“	824		912		1006		1016		1023		940		
			„90“	924		1012		1106		1116		1123		1040		
			„90“ plus	944		1032		1126		1136		1143		1060		
			„100“	1024		1112		1206		1216		1223		1140		
		„90“+„90“	924 936	1952	2046	2056	2063	1980								
		„100“+„100“	1024 1036	2152	2246	2256	2263	2180								
		FR EI30 oboustranná regulace	dřevěná	„60“	624	2026	712	2075	806	2121	816	2126	815	2125	740	2090
				„70“	724		812		906		916		915		840	
				„80“	824		912		1006		1016		1015		940	
				„90“	924		1012		1106		1116		1115		1040	
	„90“ plus			944	1032		1126		1136		1135		1060			
	„100“			1024	1112		1206		1216		1215		1140			
	EI30 Plus EI60 Plus verze bezfalcová	dřevěná	„60“	625	2026	712	2075	806	2121	816	2126	823	2130	740	2090	
			„70“	725		812		906		916		923		840		
„80“			825	912		1006		1016		1023		940				
„90“			925	1012		1106		1116		1123		1040				
„90“ plus			985	1072		1166		1176		1183		1100				
„100“			1025	1112		1206		1216		1223		1140				
„90“+„90“		925 925	1930	2024	2034	2041	1960									
„100“+„100“		1025 1025	2130	2224	2234	2241	2160									
kovová nastavitelná		„60“	625	2026	660	2045	724	2081	-	-	-	-	-	2055		
		„70“	725		760		824		-		-		665*			
		„80“	825		860		924		-		-		765*			
		„90“	925		960		1024		-		-		865*			
	„90“ plus	985	1020		1084		-		-		965*					
	„100“	1025	1060		1124		-		-		1025*					
kovová pevná	„60“	625	2026	660	2049	724	2081	-	-	-	-	-	2060			
	„70“	725		760		824		-		-		680*				
	„80“	825		860		924		-		-		780*				
	„90“	925		960		1024		-		-		880*				
	„90“ plus	985		1020		1084		-		-		980*				
	„100“	1025		1060		1124		-		-		1040*				
FR EI30 SR	dřevěná	„60“	625	2025	712	2075	806	2121	816	2126	823	2130	740	2090		
		„70“	725		812		906		916		923		840			
		„80“	825		912		1006		1016		1023		940			
		„90“	925		1012		1106		1116		1123		1040			
		„90“ plus	985		1072		1166		1176		1183		1100			
		„100“	1025		1112		1206		1216		1223		1140			
	B-30 C-30 RC3	dřevěná	880	792	1897 1947 2022	880	1950 2000 2075	974	2121	984	2126	991	2130	910	1965 2015 2090	
			980	892		980		1074		1084		1091		1010		
			90“	924		1012		1106		1116		1123		1040		
			„90“ plus	944		1032		1126		1136		1143		1060		
			„100“	1024		1112		1206		1216		1223		1140		
			RC 3 INVEST	kovová pevná		„80“		824		2022		860		2049		904
„90“	924	960	1024	-	-	885										
„90“ plus	944	980	1044	-	-	985										
RC4 RC4 EI30	kovová pevná	„100“	1024	1972 2022 2122	1060	1994 2044 2144	1124	2016 2066 2166	-	-	-	2120	1005	2004 2054 2154		
		„80“	824		860		904		-		-		1085			
		„90“	924		960		1004		-		-		880*			
CERBER PLUS	dřevěná pevná	„90“ plus	944	2020	980	2067	1024	2114	-	2119	-	2120	1000*	2080		
		„100“	1024		1060		1104		-		-		1080*			
		„80“	818		895		988		998		1001		925			
		„90“	918		995		1088		1098		1101		1025			
CERBER PLUS RC2	kovová	„90“ plus	928	2020	1005	2055	1098	2078	1108	-	1111	-	1035	2060		
		„100“	1018		1095		1188		1198		1201		1125			
		„80“	818		871		917		-		-		885			
		„90“	918		971		1017		-		-		985			
RC 3 INVEST 37dB	kovová	„90“ plus	928	2026	981	2057	1027	2080	-	-	-	-	995	2065		
		„100“	1018		1071		1117		-		-		1085			
		„80“	824		874		920		-		-		900			
		„90“	924		974		1020		-		-		1000			
„90“ plus	944	994	1040	-	-	1020										
„100“	1024	1074	1120	-	-	1100										

TECHNICKÉ ROZMĚRY

Typ dveře	Typ zárubně	Rozměr	Ss	Hs	Sd	Hd	Sop	Hop	Sop z panelem	Hop z panelem	SI	HI	So	Ho
ZVUKOTĚSNÉ DVEŘE	SR 37 dB	dřevěná	„80“	824	2022	912	2075	1006	2121	1016	2126	1023	2130	940
			„90“	924		1012		1106		1116		1123		1040
			„100“	1024		1112		1206		1216		1223		1140
	TYP A TYP B - verze falcová	kovová nastavitelná	„80“	818	2020	884	2062	917	2078	-	-	-	-	889
			„90“	918		984		1017		-		989		
			„90“ plus	928		994		1027		-		999		
			„100“	1018		1084		1117		-		1089		
		dřevěná nastavitelná	„80“	818	2020	895	2067	988	2113	998	2118	998	2118	915
			„90“	918		995		1088		1098		1015		
			„90“ plus	928		1005		1098		1108		1025		
			„100“	1018		1095		1188		1198		1115		
		dřevěná pevná	„80“	818	2020	889	2064	-	-	-	-	-	-	910
			„90“	918		989		-		1010				
			„90“ plus	928		999		-		1020				
			„100“	1018		1089		-		1110				
	DIN nastavitelná	„80“	818	2020	846	2043	946	2093	-	-	-	-	875	
		„90“	918		946		1046		-		975			
		„90“ plus	928		956		1056		-		985			
	TYP A Duo TYP B Duo - verze bezfalcová	dřevěná nastavitelná	„80“	825	2040	893	2083	1026	2149	1036	2154	1036	2154	915
			„90“	925		993		1126		1136		1015		
			„90“ plus	950		1018		1151		1161		1040		
			„100“	1025		1093		1226		1236		1115		
			„90“+„90“	925 925		1908		2041		2051		1930		
			„100“+„100“	1025 1025		2108		2241		2251		2130		
dřevěná pevná		„80“	825	2040	893	2083	-	-	-	-	-	-	915	
		„90“	925		993		-		1015					
		„90“ plus	950		1018		-		1040					
		„100“	1025		1093		-		1115					
		„90“+„90“	925 925		1908		-		1930					
		„100“+„100“	1025 1025		2108		-		2130					
HIGRO	kovová	„80“	825	1985 2042	872	2073	902	2043 2088	-	-	-	-	885	
		„90“	925		972		1002		-		985			
		„100“	1025		1072		1102		-		1085			
GAMMA	dřevěná	„80“	818	2020	895	2067	988	2114	998	2119	1001	2120	915	
		„90“	918		995		1088		1098		1015			
		„100“	1018		1095		1188		1198		1115			
		„110“	1118		1195		1288		1298		1215			
		„90“ + „90“	918 931		1930		2023		2033		1950			
		„100“+„100“	1018 1031		2130		2223		2233		2150			
	kovová nastavitelná	„80“	818	2020	884	2062	917	2078	-	-	-	-	890	
		„90“	918		984		1017		-		990			
		„100“	1018		1084		1117		-		1090			
		„110“	1118		1184		1217		-		1190			
		„90“ + „90“	918 931		1925		1951		-		1925			
		„100“+„100“	1018 1031		2125		2151		-		2125			
	kovová pevná	„80“	818	2020	871	2055	897	2068	-	-	-	-	881	
		„90“	918		971		997		-		981			
		„100“	1018		1071		1097		-		1081			
		„110“	1118		1171		1197		-		1181			
		„90“ + „90“	918 931		1905		1931		-		1915			
		„100“+„100“	1018 1031		2105		2131		-		2115			
DECO INVEST	kovová pevná	„70“	721	2020	774	2055	800	2068	-	-	-	-	785	
		„80“	821		874		900		-		885			
		„90“	921		974		1000		-		985			
		„90“ plus	931		984		1010		-		995			
		„100“	1021		1074		1100		-		1085			
		„110“	1121		1174		1200		-		1185			
	kovová nastavitelná	„90“+„90“	921 934	1908	1934	-	1918							
		„100“+„100“	1021 1034	2108	2134	-	2118							
		„80“	821	888	920	-	892							
		„90“	921	988	1020	-	992							
		„90“ plus	931	998	1030	-	1002							
		„100“	1021	1088	1120	-	1092							
DVEŘE KYVNÉ	dřevěná pevná	„60“	644	2033	769	2076	-	-	-	-	-	-	795	
		„70“	744		869		-		895					
		„80“	844		969		-		995					
		„90“	944		1069		-		1095					
		„60“+„60“	644 644		1418		-		1445					
		„70“+„70“	744 744		1618		-		1645					
		„80“+„80“	844 844		1818		-		1845					
		„90“+„90“	944 944		2018		-		2045					

** možnost objednávky dveří na výšku 2 000 mm, 1 950 mm

* nutnost vytvořit otvor ve zdi pro kapsu pantu

Ss – šířka křídla

Hs – výška křídla

Sd – šířka dveří po vnější straně zárubně

Hd – výška dveří po vnější straně zárubně

Sop – šířka dveří na vnější straně obložkové lišty 60 mm

Hop – výška dveří na vnější straně obložkové lišty 60 mm

SI – šířka dveří na vnější straně obložkové lišty 60 mm

HI – šířka dveří na vnější straně obložkové lišty 60 mm

So – doporučená šířka stavebního otvoru

Ho – doporučená výška stavebního otvoru

Sop s panelem – šířka na vnější straně obložkové lišty pro velikosti s rozšiřovacím panelem

Hop s panelem – výška na vnější straně obložkové lišty pro velikosti s rozšiřovacím panelem

SI – šířka dveří po obložkové lišty/lišty 60 mm od strany pantů

HI – výška dveří po obložkové lišty/lišty 60 mm od strany pantů

So – doporučená šířka stavebního otvoru

Ho – doporučená výška stavebního otvoru

UŽITEČNÉ INFORMACE PRO ŠÍŘE DVEŘÍ 90 PLUS

FR EI30, EI30 PLUS EI60 PLUS

zárubeň dřevěná
FR EI30, EI30 PLUS

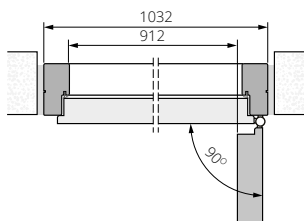

ocelová zárubeň pevná
EI30 PLUS

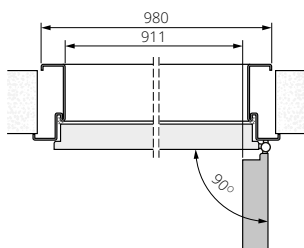

zárubeň dřevěná
EI60 PLUS

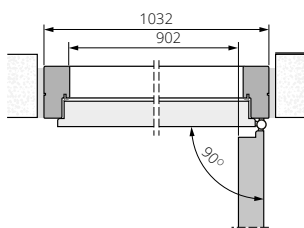

ocelová zárubeň pevná
EI60 PLUS

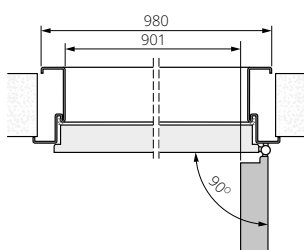

EI30 PLUS, EI60 PLUS

zárubeň dřevěná
bezfalcová EI30 PLUS

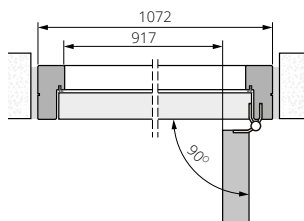

ocelová zárubeň pevná bezfalcová
EI30 PLUS

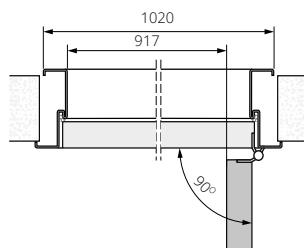

zárubeň dřevěná
bezfalcová EI60 PLUS

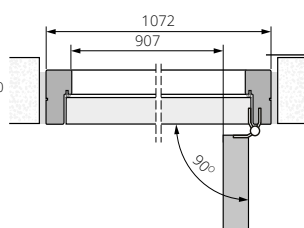

ocelová zárubeň pevná bezfalcová
EI60 PLUS

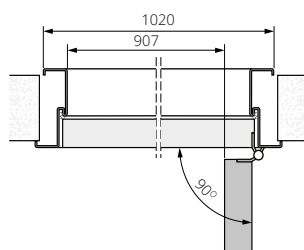

B-30, C-30, SR 37 dB, RC3, FR EI30, SR 42 dB

zárubeň dřevěná
B-30, C-30

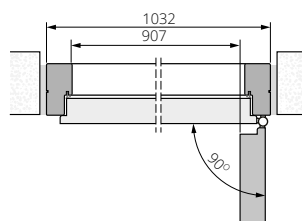

ocelová zárubeň
RC3, RC4

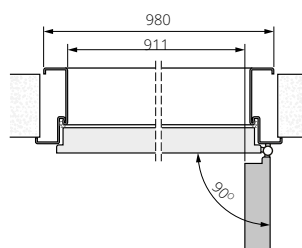

zárubeň dřevěná
RC3

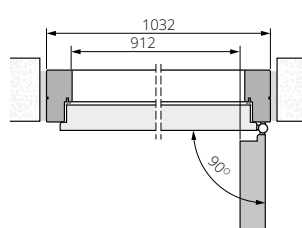

zárubeň dřevěná
FR EI30, SR 42 dB

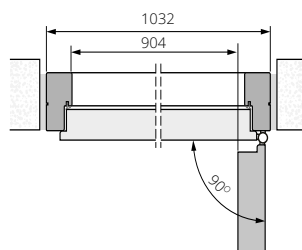

CERBER PLUS, DECO INVEST

zárubeň dřevěná
CERBER PLUS

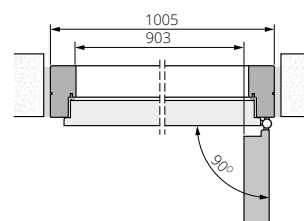

ocelová zárubeň
DECO INVEST

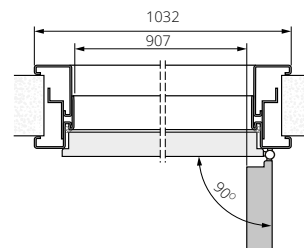

ocelová zárubeň
CERBER PLUS

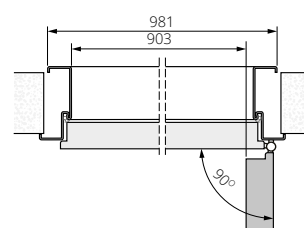

ZVUKOTĚSNÉ TYP A, TYP B, VNITŘNÍ

zárubeň dřevěná
TYP A, B, v 3. třídě mechanické
odolnosti, vnitřní

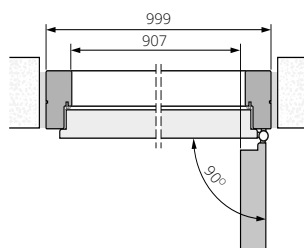

ocelová zárubeň
TYP A, B, vnitřní

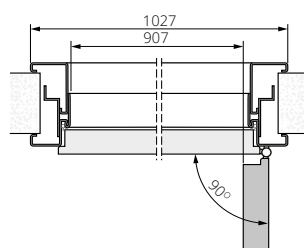

zárubeň ZP
TYP A, B, v 3. třídě mechanické
odolnosti, vnitřní

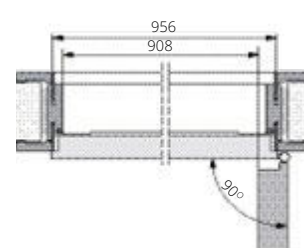

DVEŘE VNITŘNÍ DUO

zárubeň ZD

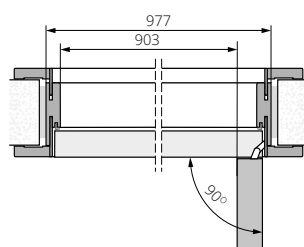

ocelová zárubeň

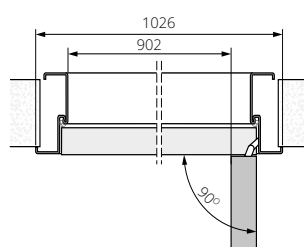

zárubeň dřevěná DUO
TYP A, B DUO, vnitřní bezfalcové

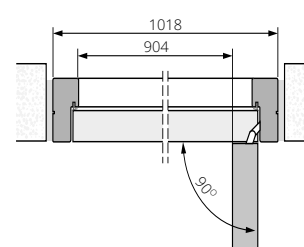

NOVÉ INVESTIČNÍ ŘEŠENÍ HRANY ABS

PŘÍPLATEK DO CENY KŘÍDLA

35/41,38 za kus

VÝHODAMI HRAN ABS JE VYSOKÁ
ODOLNOST PROTI MECHANICKÉMU
POŠKOZENÍ A PROTI VHLHKOSTI

VÝBĚR INVESTORŮ

VÝROBEK DOPORUČENÝ ODBORNÍKY

INTERIÉROVÉ DVEŘE VE FALCOVÉM PROVEDENÍ

URČENO PRO DVEŘE DECO, LOFT, IMPULS, HAPTIC



titano



bílá



polský dub



antracit



černá

MOŽNOST VYROBIT HRANY V BARVĚ černá (UNI RAL 9005) šedá 222;
antracit 531, laminát v imitaci dřeva
pro dveře DECO, CERBER PLUS, CERBER PLUS RC2; RC3, RC4, B30, C30.

bez doplatku



RAL 9005



šedá 222



antracit 531

MOŽNOST VYROBIT HRANY ABS
0,8 mm pro dveře DECO v bezfac-
ovém systému

ochrana 3 hran křídla

48/57,90

ochrana 4 hran křídla

52/62,10

ABS1



bílá

ABS2



šedá

ABS3



běžová

ABS4



hnědá

ABS5



černá

ABS6



modrá

ABS7



grafit

Vzhledem k výrobnímu procesu ohranění jsou možné barevné rozdíly mezi křídlem, zárubní a hranou.

Příplatek k dveřím stříkaným k základní základní bílé barvě (RAL 9003)

Barevné tabulky a vzorníky dostupné na trhu je třeba považovat pouze za orientační. Mohou se mírně lišit od konečného zbarvení a nemohou být důvodem k reklamaci, pokud nebylo zbarvení předem schváleno po konzultaci s výrobcem. Pro ověření skutečného barevného odstínu je třeba objednat / provést zkoušku nástříku.

VZORNÍK RAL rozdělení barev podle stupně intenzivnosti barvy (netýká se kovových zárubní)

SKUPINA I příplatek podle tabulky příplatků

6020 7002 7042 8000

SKUPINA II příplatek podle tabulky příplatků

1000 1001 1002 1012 1013 1014 1015 1020 3011 3016 4002 4006 5001 5002 5005 5007 5008 5009 5010 5012 5013 5015 5017 5019 5020 5022 5024 6000 6001 6004
6005 6007 6009 6012 6013 6014 6015 6016 6021 6022 6024 6026 6028 6029 6032 6034 7000 7001 7003 7004 7005 7006 7008 7009 7010 7011 7012 7013 7015 7016
7021 7022 7023 7024 7026 7030 7031 7032 7033 7034 7035 7036 7037 7038 7039 7040 7043 7044 7045 7046 7047 8001 8003 8007 8008 8011 8014 8015 8016 8017
8019 8022 8023 8025 8027 8028 9001 9010 9016 9018

SKUPINA III příplatek podle tabulky příplatků

1011 1021 1027 1037 2011 3009 3012 3013 3014 3015 4010 5003 5004 5011 5014 5018 5021 6002 6006 6008 6010 6017 6018 6025 6027 6033 8002 8004 8012

SKUPINA IV příplatek podle tabulky příplatků

1007 1016 1018 1032 2000 2004 3000 3002 3003 3004 3005 3007 3017 3018 3027 4001 4003 4004 4005 4007 4008 4009 5000 5023 6003 6011 6019 6031 9024

SKUPINA V příplatek podle tabulky příplatků

1003 1004 1005 1006 1017 1019 1023 1024 1028 1033 1034 2001 2002 2003 2008 2009 2010 2012 3001 3020 3022 3028 3031 6037

Uvedené barvy se mohou lišit od skutečných odstínů. Může se vyskytnout rozdíl v odstínu křidel, zárubní a rámečků.

PŘÍPLATKY ZA LAMINÁT HPL

Laminat HPL, síla 1 mm, struktura FH.

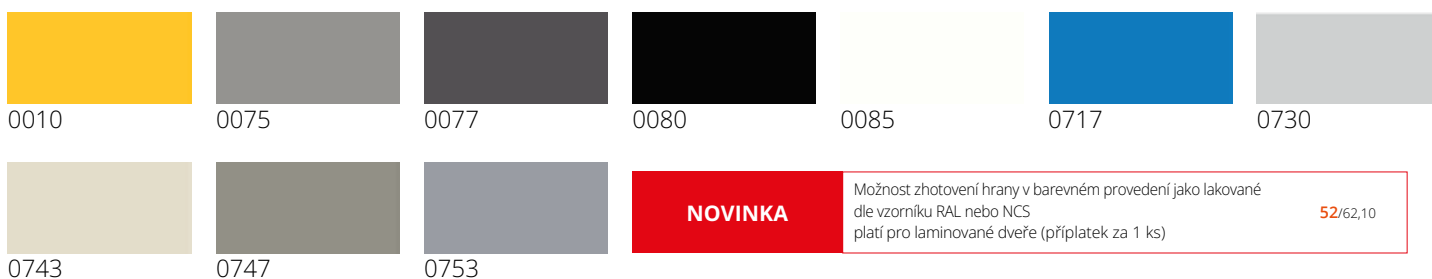

Kód laminátu UNI	Navržená přibližná varianta RAL/NCS není 100% shodná	dřevěná zárubeň a hrana; kovová zárubeň	kovová zárubeň	příplatek	
				„60“-„100“	„110“-„120“
0010	RAL 1023	zárubeň lakovaná, hrana lakovaná;	RAL 1023 hrana lakovaná	individuální ceny v závislosti na šířce, výšce a množství kusů dveří	
0075	RAL 7037	zárubeň lakovaná, hrana lakovaná;	RAL 7037; hrana lakovaná		
0077	RAL 7024	zárubeň lakovaná, hrana lakovaná nebo volitelně Lamistone 531; hrana antracit	RAL 7024 ;hrana lakovaná		
0080	RAL 9005	zárubeň lakovaná, hrana lakovaná nebo volitelně Lamistone 244 hrana černá	RAL 9005; hrana lakovaná		
0085	RAL 9016	zárubeň lakovaná, hrana lakovaná volitelně Lamistone 258 hrana bílá	RAL 9003; hrana lakovaná		
0717	RAL 5015	zárubeň lakovaná, hrana lakovaná;	RAL 5015; hrana lakovaná		
0730	RAL 7035/RAL 7047	zárubeň lakovaná, hrana lakovaná nebo volitelně Lamistone 289; hrana šedá	RAL 7035/RAL 7047; hrana lakovaná		
0743	RAL 7044	zárubeň lakovaná, hrana lakovaná;	RAL 7044 hrana lakovaná		
0747	RAL 7030	zárubeň lakovaná, hrana lakovaná;	RAL 7030; hrana lakovaná		
0753	RAL 7045	zárubeň lakovaná, hrana lakovaná;	RAL 7045; hrana lakovaná		

UNI MAT PLUS	PŘÍBLIŽNÁ VARIANTA RAL/NCS S (S = NAVRŽENÁ) NENÍ 100% SHODNÁ
bílá 642	RAL 9003
běžová 643	NCS S 2005 Y50R
grafit 640	RAL 7024
titano 641	RAL 7037
lava 645	7013 nebo 7006
stone 646	RAL 1019
indigo 647	RAL 5011
moss 648	RAL 6012



PŘÍPLATKY ZA LAMINÁT HPL S ANTIBAKTERIÁLNÍM POVRCHEM

NOVINKA

Všechny lamináty HPL POLYREY SANITIZED procházejí antibakteriální úpravou iontovým stříbrem, aby měly zajištěny dlouhodobé antibakteriální vlastnosti, které jsou velmi důležité v odvětví zdravotnictví, gastronomie a ve veřejném prostoru. Dveře s unikátním povrchem jsou určeny pro nemocnice a zdravotnická zařízení.

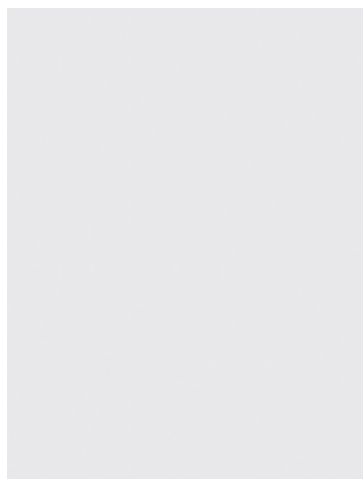

B117 FA

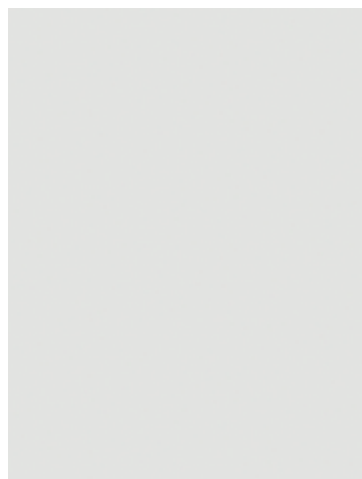

B068 FA

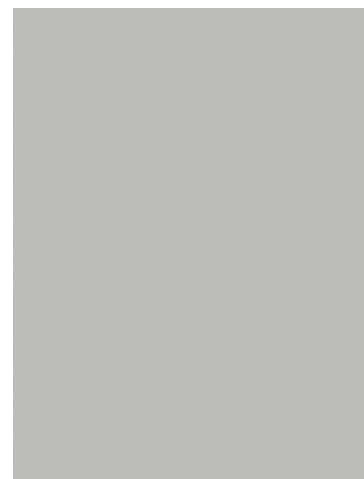

149 FA

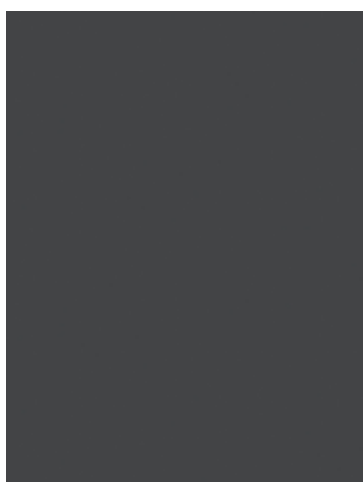

G059 FA

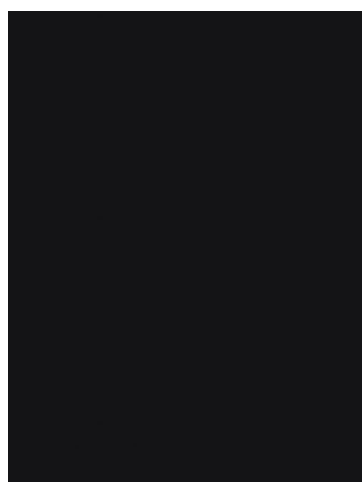

N005 FA

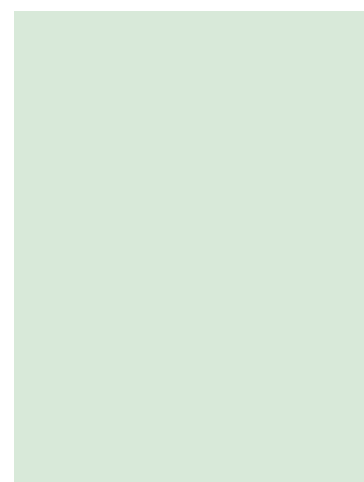

G116 FA

Kód laminátu UNI	Navržená přibližná varianta RAL/NCS není 100% shodná	dřevěná zárubeň a hrana; kovová zárubeň	kovová zárubeň	příplatek za kus dveří s povrchem CPL 0,2 mm	
				„60“-„90“	„100“-„110“
B117 FA	RAL 9003	zárubeň lakovaná, hrana lakovaná;	RAL 9003; hrana lakovaná nebo bílá	individuální ceny v závislosti na šířce, výšce a počtu kusů dveří	
B068 FA	RAL 9016	zárubeň lakovaná, hrana lakovaná nebo volitelně LAMISTONE 258; hrana bílá	RAL 9016; hrana lakovaná nebo bílá		
149 FA	RAL 7035	zárubeň lakovaná, hrana lakovaná nebo volitelně LAMISTONE 289; hrana šedá	RAL 7035/RAL 7047; hrana lakovaná		
G059 FA	RAL 7024	zárubeň lakovaná, hrana lakovaná nebo volitelně LAMISTONE 531; hrana antracit	RAL 7024; hrana lakovaná		
N005 FA	RAL 9005	zárubeň lakovaná, hrana lakovaná nebo volitelně LAMISTONE 244 hrana černá	RAL 9005; hrana lakovaná nebo hrana černá		
G116 FA	RAL 7035 / RAL 7047	zárubeň lakovaná, hrana lakovaná nebo volitelně LAMISTONE 289; hrana šedá	RAL 7035/RAL 7047; hrana lakovaná		

DVEŘE DO INSTALAČNÍCH ŠACHET

- Doporučujeme použít protipožární dveře EI30 Plus, EI60 Plus s pevnou dřevěnou zárubní s případnou vestavbou dveří v podobě nástěnných panelů klasifikovaných jako nesnadno hořlavé.
- Dveře vybavené zadlabacím zámkem s otvory pro vložku bez kliky.
- U dveří do instalačních šachet, ve kterých existuje teplotní rozdíl mezi dvěma místnostmi, doporučujeme použít ventilační mřížky jako volitelnou ventilaci.

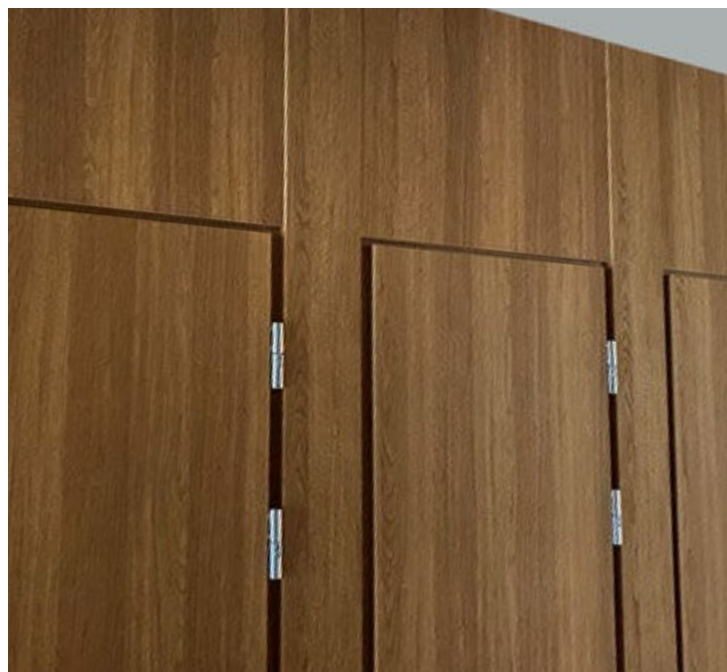
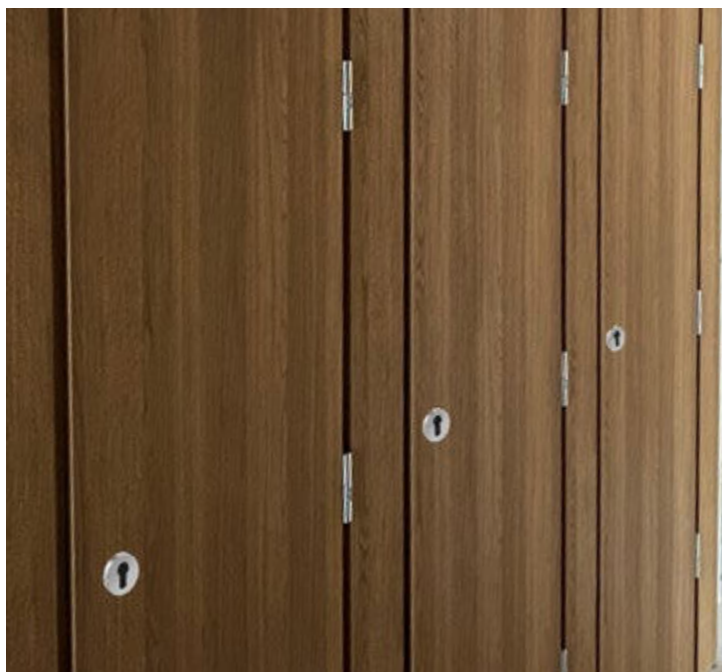

NOVINKA

DVOUBAREVNÉ DVEŘE



dvoubarevné křídlo / jednobarevná zárubeň

dvoubarevné křídlo / dvoubarevná zárubeň

MOŽNOST VÝROBY DVOUBAREVNÝCH DVEŘÍ (INTERIÉROVÉ A TECHNICKÉ DVEŘE)

Pouze desková konstrukce, neplatí pro rámovou konstrukci s výplní. Odstíny pouze ze stejné barevné skupiny např. ECO TOP + ECO TOP, LAMISTONE + LAMISTONE, CPL 0,2 + CPL 0,2, HPL + HPL.

dvoubarevné křídlo / jednobarevná zárubeň

BEZ PŘÍPLATKU

dvoubarevné křídlo / dvoubarevná zárubeň

BEZ PŘÍPLATKU

Zárubeň PEVNÁ

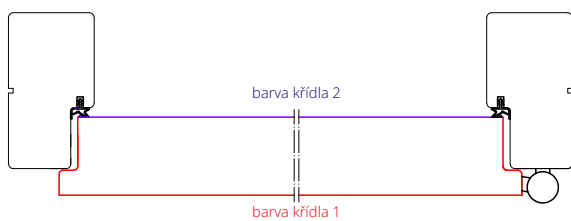

dvoubarevné křídlo / jednobarevná zárubeň

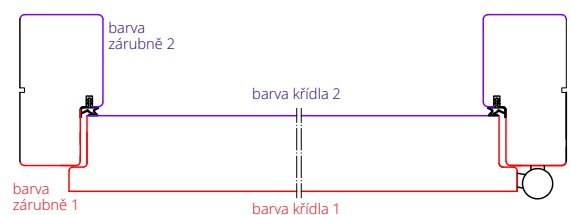

dvoubarevné křídlo / dvoubarevná zárubeň

Zárubeň NASTAVITELNÁ

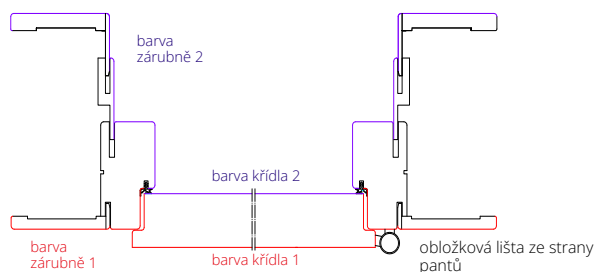

dvoubarevné křídlo / dvoubarevná zárubeň

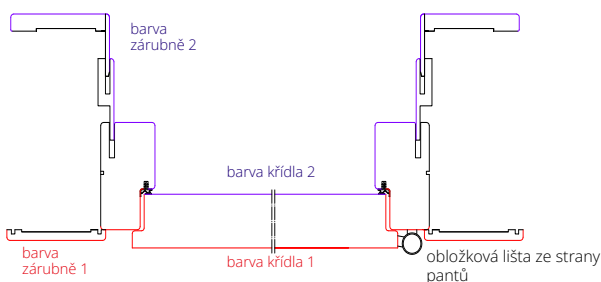

KLASIFIKACE LAMINÁTOVÝCH POVRCHŮ

Na základě zprávy Institutu technologie dřeva (Instytut Technologii Drewna) jsme pro Vás zpracovali klasifikaci laminátových povrchů z hlediska různých vnějších faktorů, které přímo ovlivňují životnost povrchu dveří.



ODOLNOST PROTI POŠKRÁBÁNÍ



Povrch dveří je v souvislosti s užíváním každodenně vystaven působení otěru a riziku poškrábání. Tvrdý povrch musí mít zvýšenou odolnost proti poškrábání, k němuž může dojít při hře našich dětí nebo domácích mazlíčků či neopatrné manipulaci s různými věcmi.

ODOLNOST PROTI ČISTIČÍM PROSTŘEDKŮM



Při systematickém čištění povrchů během každodenního úklidu často používáme různé čisticí prostředky. Ty v řadě případů mají vliv na životnost povrchu dveří.

UNI MAT PLUS



LAMISTONE



SILKSTONE



LAMINAT CPL 0,2



LAMINAT CPL 0,5



SILKSTONE CPL 0,5



BAREVNÉ PŘEVEDENÍ DVEŘNÍCH KŘÍDEL

ECO TOP

Povrch vyznačující se dokonalou kombinací ceny a kvality, která zajišťuje možnost dlouhodobého použití v domácnostech.

HIGH TOP

Povrch s charakteristikou ECO TOP, navíc s neopakovatelným efektem struktury pravého dřeva.

UNI MAT PLUS

Vytužená vrstva se vyznačuje hedvábným povrchem a speciální vrstvou odolnou proti otiskům prstů.

LAMISTONE CPL

Povrch s vrstvou chránič proti ořezu a působení chemických prostředků. Tento povrch je doporučován pro veřejné budovy a používán v podmínkách intenzivního provozu dveří, např. v hotelích a kancelářských budovách.

SILKSTONE

Povrch s charakteristikou LAMISTONE CPL, navíc s neopakovatelným efektem struktury pravého dřeva.

SILKSTONE CPL 0,5 mm

Povrch s charakteristikou a odolností laminátu CPL 0,5 mm, navíc s neopakovatelným efektem struktury pravého dřeva. Tento povrch je doporučován pro veřejné budovy a používán v podmínkách intenzivního provozu dveří, např. v hotelích a kancelářských budovách.

LAMINOVANÉ

Vysoce odolný povrch doporučovaný pro veřejné budovy a používán v podmínkách intenzivního provozu dveří, např. v hotelích a kancelářských budovách. Může se vyskytnout rozdíl v odstínu křídel, zárubní a rámečků.

DÝHOVANÉ

DÝHOVANÉ dveře POL-SKONE jsou natřeny ekologickým UV lakem. Tento lak má podstatně vyšší odolnost proti poškrábání a působení světla než standardní laky, nanášené i v několika vrstvách. Vzhledem k přírodnímu charakteru dýh je možné, že se projeví jejich různé odstíny a kresby.

STŘÍKANÉ

Ekologické akrylové barvy, odstíny vzorníku RAL a NCS* (kromě metalických) – příplatek podle tabulky barev u jednotlivých modelů

ECO TOP

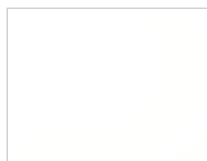

120 bílá



121 dub



132 ořech



135 anglický dub *



141 dub Salinas



158 medový dub



159 dub delano *



160 dub sonoma



161 dub halif

HIGH TOP



148 kávový jasan

UNI MAT PLUS



640 grafito



641 titano

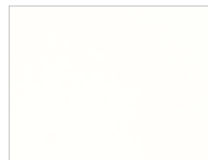

642 bílá

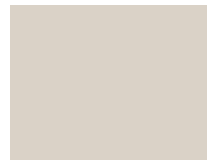

643 béžová

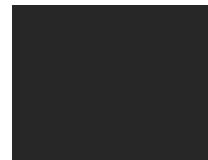

644 černá



645 lava



646 stone



647 indigo



648 moss



649 sage

*barvy dostupné po konzultaci s obchodním oddělením

Uvedené barvy se mohou lišit od skutečných odstínů. Může se vyskytnout rozdíl v odstínu křídel, zárubní a rámečků.

LAMISTONE CPL



231 dub halif



240 jilm bílý V



241 jilm pískový V



242 jilm šedý V



243 dub delano



244 černá



247 industry 1



250 dub terra

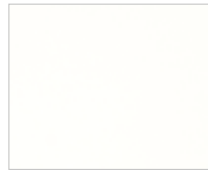

258 bílá



260 bílý dub



263 ořech premium



265 wenge



289 šedá

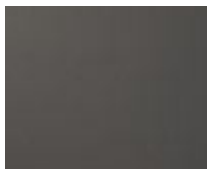

531 antracit



232 ořech segato

SILKSTONE



230 dub gran

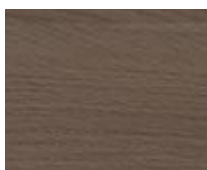

254 antracit Royal H



255 polský jasan H



276 polský dub



293 antracit Royal



294 jasan Royal



295 merbau Royal



296 polský jasan



297 nugat Royal



299 jasan Royal H

SILKSTONE CPL 0,5 mm*



976 polský dub



993 antracit Royal



994 jasan Royal



995 merbau Royal



996 polský jasan



997 nugat Royal

LAMINOVANÉ CPL 0,2 mm

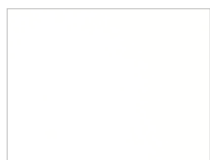

820 bílá

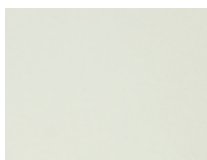

222 šedá



225 dub terra



227 dub delano



229 dub



280 dub halif

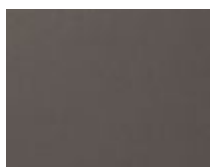

821 antracit



844 černá



849 industry 3*



863 ořech premium



228 ořech segato

*barvy dostupné po konzultaci s obchodním oddělením

Uvedené barvy se mohou lišit od skutečných odstínů. Může se vyskytnout rozdíly v odstínu křidel, zárubní a rámečků.

**LAMINOVANÉ
CPL 0,5 mm***



945 bílá struktura



252 dub



922 šedá struktura

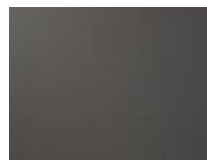

926 antracit struktura



965 wenge



963 ořech premium



946 černá struktura



961 dub halif

**LAMINOVANÉ
CPL 0,7 mm***

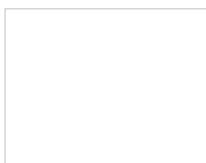

745 bílá struktura



722 šedá struktura



779 dub

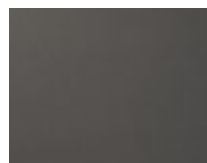

726 antracit struktura



765 wenge



763 ořech premium



746 černá struktura



761 dub halif

**LAMINOVANÉ
HPL***

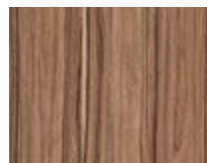
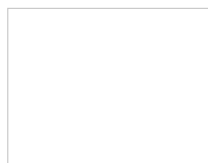
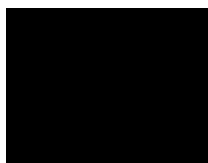

Povrchy HPL lze použít k modelům: HARMONY INVEST, DECO, DECO INVEST, skládané, zvukotěsné, CERBER PLUS, CERBER PLUS RC2, B-30, C-30, RC3, RC3 INVEST, RC4, RC4 EI30.

*barvy dostupné po konzultaci s obchodním oddělením

Uvedené barvy se mohou lišit od skutečných odstínů. Může se vyskytnout rozdíl v odstínu křídél, zárubní a rámečků.

**DÝHOVANÉ
SKUPINA A**



311 dub světlý



312 limba



334 dub evropský

**DÝHOVANÉ
SKUPINA B**



323 rustikální dub



340 heban



351 marrone



376 ocelový dub



390 přírodní ořech



404 tmavý ořech



405 světlý ořech



421 cappuccino



422 mokka



424 teak

**DÝHOVANÉ
SKUPINA C**



370 bělený dub

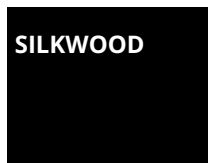

SILKWOOD



450 bílá mat



451 černá mat

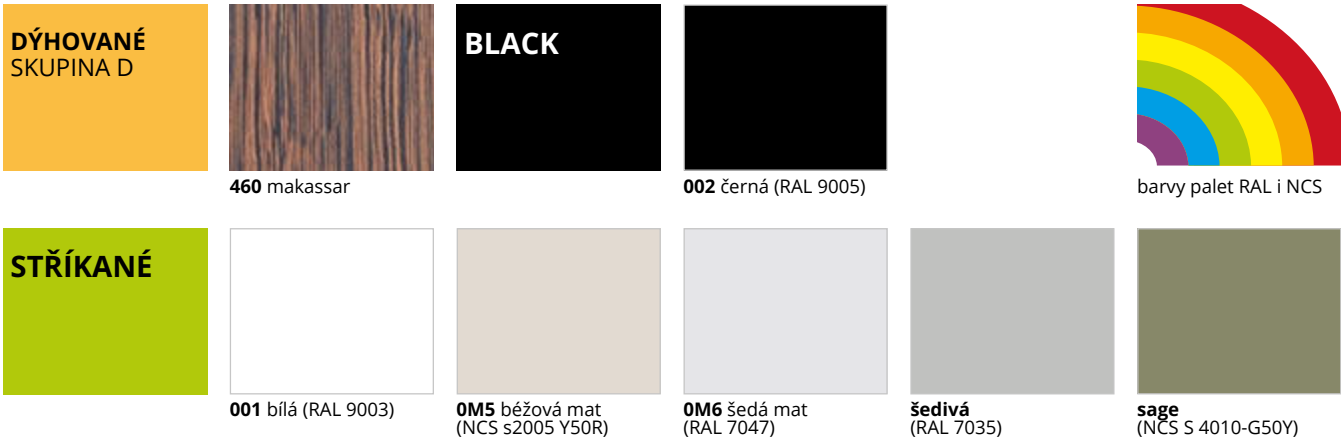

*barvy NCS - po konzultaci s obchodním oddělením

VZORNÍK RAL rozdělení barev podle stupně intenzivnosti barvy (netýká se kovových zárubní). Paleta RAL kovových zárubní - str. 74

SKUPINA I příplatek podle tabulky příplateků

6020 7002 7042 8000 9002

SKUPINA II příplatek podle tabulky příplateků

1000 1001 1002 1012 1013 1014 1015 1020 3011 3016 4002 4006 5001 5002 5005 5007 5008 5009 5010 5012 5013 5015 5017 5019 5020 5022 5024 6000 6001 6004 6005 6007 6009 6012 6013 6014 6015 6016 6021 6022 6024 6026 6028 6029 6032 6034 7000 7001 7003 7004 7005 7006 7008 7009 7010 7011 7012 7013 7015 7016 7021 7022 7023 7024 7026 7030 7031 7032 7033 7034 7035 7036 7037 7038 7039 7040 7043 7044 7045 7046 7047 8001 8003 8007 8008 8011 8014 8015 8016 8017 8019 8022 8023 8025 8027 8028 9001 9010 9016 9018

SKUPINA III příplatek podle tabulky příplateků

1011 1021 1027 1037 2011 3009 3012 3013 3014 3015 4010 5003 5004 5011 5014 5018 5021 6002 6006 6008 6010 6017 6018 6025 6027 6033 8002 8004 8012

SKUPINA IV příplatek podle tabulky příplateků

1007 1016 1018 1032 2000 2004 3000 3002 3003 3004 3005 3007 3017 3018 3027 4001 4003 4004 4005 4007 4008 4009 5000 5023 6003 6011 6019 6031 8024

SKUPINA V příplatek podle tabulky příplateků

1003 1004 1005 1006 1017 1019 1023 1024 1028 1033 1034 2001 2002 2003 2008 2009 2010 2012 3001 3020 3022 3028 3031 6037

Uvedené barvy se mohou lišit od skutečných odstínů. Může se vyskytnout rozdíl v odstínu křídla, zárubní a rámečků.

NASTAVITELNÉ ZÁRUBNĚ PRO VCHODOVÉ DVEŘE

PRO BEZPEČNOSTNÍ DVEŘE B-30, C-30, CERBER PLUS, CERBER PLUS RC2, RC3

Příplatek za regulační sadu k bezpečnostním dveřím B-30, C-30, RC3, CERBER PLUS (s plochými lištami - 60 mm), CERBER PLUS RC2 (jednostranné frézování zárubní pro montáž panelů a lišt)

CERBER PLUS, CERBER PLUS RC2		B-30, C-30, RC3		ECO TOP	UNI MAT PLUS	HIGH TOP	STŘÍKANÉ bílá 001*	STŘÍKANÉ šedá, béžová	DÝHOVANÉ		
symbol	rozsah (mm)	symbol	rozsah (mm)			LAMISTONE CPL			SKUPINA A	SKUPINA B	SKUPINA C
						SILKSTONE					
						LAMINOVANÉ					
ZC 1	92-112	ZB1	100-120	96/115,00	102/122,50	90/107,60	122/146,10	156/187,40	143/171,30	165/197,80	173/207,70
ZC 2	112-136	ZB2	120-144	96/115,00	102/122,50	90/107,60	122/146,10	156/187,40	143/171,30	165/197,80	173/207,70
ZC 3	136-180	ZB3	144-188	107/128,30	112/134,10	100/120,40	137/163,90	171/205,20	160/192,00	185/221,80	194/233,40
ZC 4	180-202	ZB4	188-210	107/128,30	112/134,10	100/120,40	137/163,90	171/205,20	160/192,00	185/221,80	194/233,40
ZC 5	202-246	ZB5	210-254	120/144,00	124/148,60	112/134,90	153/184,10	188/225,50	180/215,60	205/245,80	216/258,60
ZC 6	246-268	ZB6	254-276	120/144,00	124/148,60	112/134,90	153/184,10	188/225,50	180/215,60	205/245,80	216/258,60
ZC 7	268-312	ZB7	276-320	132/158,90	135/161,80	123/147,70	166/199,40	201/240,80	195/234,20	224/268,60	234/281,40
ZC 8	312-334	ZB8	320-342	132/158,90	135/161,80	123/147,70	166/199,40	201/240,80	195/234,20	224/268,60	234/281,40
ZC 9	334-378	ZB9	342-386	149/178,30	150/179,60	139/166,80	187/224,30	221/265,70	219/263,20	267/320,30	266/319,00
ZC 10	378-402	ZB10	386-410	149/178,30	150/179,60	139/166,80	187/224,30	221/265,70	219/263,20	267/320,30	266/319,00
-	-	ZB11	410-429	186/222,60	183/219,70	173/208,10	232/278,90	267/320,30	273/327,30	313/376,10	329/394,80
-	-	ZB12	429-476	186/222,60	183/219,70	173/208,10	232/278,90	267/320,30	273/327,30	313/376,10	329/394,80
-	-	ZB13	476-495	197/235,90	194/232,60	184/221,00	246/295,00	280/336,40	289/347,20	333/399,30	349/418,30
-	-	ZB14	495-542	197/235,90	194/232,60	184/221,00	246/295,00	280/336,40	289/347,20	333/399,30	349/418,30
-	-	ZB15	542-561	207/248,30	204/245,00	194/233,40	260/312,00	294/353,40	305/366,20	351/421,70	369/442,80
-	-	ZB16	561-608	207/248,30	204/245,00	194/233,40	260/312,00	294/353,40	305/366,20	351/421,70	369/442,80

u zárubní s jinými, než standardními rozměry (příplatek za každý rozměrový modul) +10%

lišty spojené pod úhlem 90° 10/12,40

Generální klíč MULTIKOD WILKA

MULTIKOD WILKA

Vložka s funkcí
automatického
překódování 2+3

NOVINKA

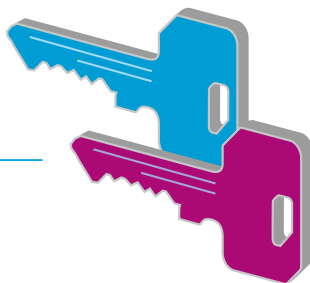
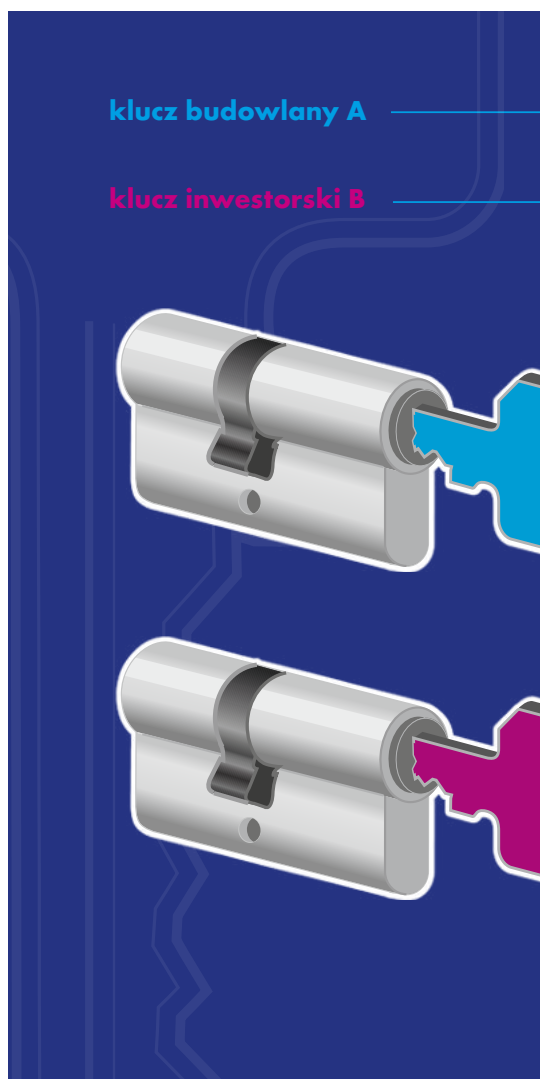

překódování
uživatelského klíče A
za pomoci
systémového klíče B*

užití klíče B
anuluje užití klíče A

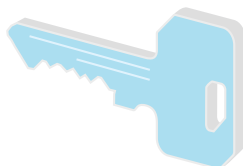

Funkce automatického překódování MULTIKOD je ideální pro novostavby, rekonstrukce i každodenní použití.

Ideální, když chce stavebník zpřístupnit stavbu dodavatelům provádějícím dokončovací práce.

Po dokončení stavebních prací se vložka překóduje a nové klíče se rozdají nájemníkům a majitelům.

Klíče používané dodavateli již nejsou aktivní.

Výhody

- Okamžité překódování klíče bez nutnosti výměny v případě ztráty klíče
- Překódování po dokončení stavebních prací
- Usnadnění přístupu do budovy
- Úspora zdrojů díky trvalému používání stejného klíče po dokončení stavebních prací nebo v případě ztráty klíče v případě ztráty klíče
- Další klíče lze objednat po předložení
- Bezpečnostní karty
- Všechny typy vložek jsou možné podle normy PN EN 1303:2015-07
- Ve všech bezpečnostních třídách A, B, B3600, C a C Premium



* Vložka by měla být překódována na obou stranách.

REFERENCE

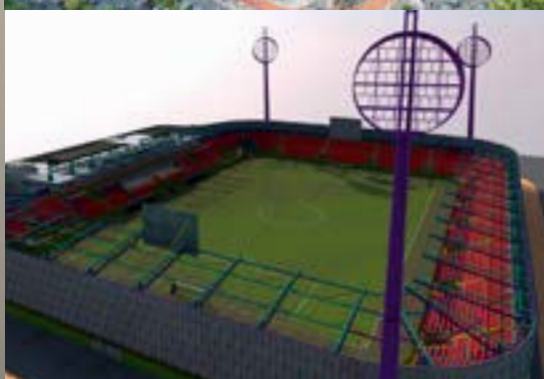

**STADION
FCHK**



**STADION
PARDUBICE**





NOVINKY

HLAVNÍ TRENDY 2023

NOVÝ MODEL

MODESTO

V BARVĚ RAL 7035

str. 6



STŘÍKANÉ

ŠEDIVÁ
RAL 7035

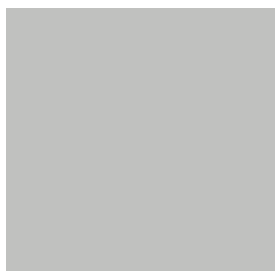

FIORD, CAMBIO, SIMPLE, SUBITO, SUBLIME, TIARA, ESTADO,
PALAZZO, VERTIGO, VILANO, MODERN, MODENA, MODESTO

HLAVNÍ TRENDY 2023

NOVÁ BARVA **SAGE**



STRÍKANÉ

SAGE
NCS S 4010-G50Y



UNI MAT PLUS

649 SAGE*

*dostupný od 1.6.2023

ARIA, SEDO, CREATO, HAPTIC, MODO, VERI, EGRO

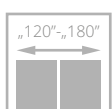
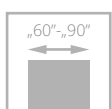

dveře TEO, verze VF1, zárubeň nastavitelná systém DIN

TEO

466/558,60

NOVINKA

- desky pokryté přírodní dýhou
- ekologický UV lak zajišťuje **trvanlivost barvy a odolnost proti poškrábání**
- unikátní **dekorativní frézování** v černé barvě, **chráněno lakem**

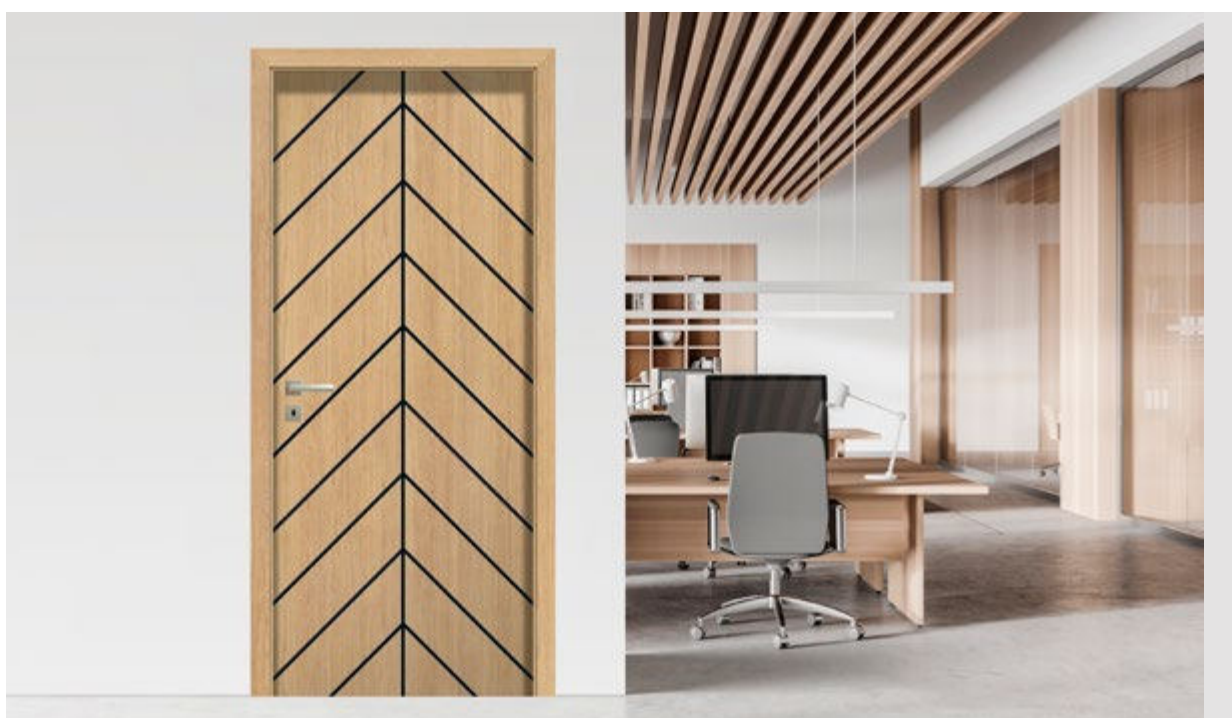

dveře TEO verze VF6, zárubeň nastavitelná systém DIN



VERZE **VF1** **VF2** **VF3** **VF4**

466/558,60

466/558,60

466/558,60

466/558,60



VERZE **VF5** **VF6** **VF7**

466/558,60

466/558,60

466/558,60

BAREVNÁ PROVEDENÍ

DÝHOVANÉ SKUPINA A



334
dub evropský

ZÁRUBNĚ



VYBAVENÍ

STANDARD

dřevěný rám obložený dvěma HDF deskami s dýhovaným povrchem s ozdobným frézováním v černé barvě

jednobodový zámek, rozteč 72 mm (falcový systém) nebo magnetický (bezfalcový systém) zadlabaný, na klíč (rozteč 90 mm), na vložku (rozteč 85 mm) nebo s WC zamykáním (rozteč 90 mm) v černé barvě

černé panty: typ O - pro systém DIN a kovovou zárubeň („60“ - „90“ - 3 ks) nebo skrytý DUO („60“ - „70“ - 2 ks, „80“ - „90“ - 3 kusy)

DOPLŇKOVÉ (za příplatek)

změna odstínu zámku na barvu stříbrnou	bez příplatku
rozměr „100“	+20%
rám (umožňující samostatné zkrácení dveřního křídla do 50 mm)	10/12,40
rám (umožňující samostatné zkrácení dveřního křídla do 90 mm)	14/16,60
zesílení pod dveřní zavírač	9/10,30
ochrana spodní části rámu proti nadměrnému působení vlhkosti (nelze u křídla s ventilačním seříznutím)	7/8,30
třetí pant v křídle:	
skrytý DUO pro šířku „60“ - „70“	38/45,50
ventilační seříznutí	12/14,50

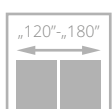
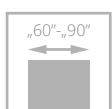

RAL 7035



MODESTO

500/600,00



- pevná konstrukce s **dřevěným rámem**
- třívrstvý **nátěrový systém** - životnost barvy na dlouhá léta
- tloušťka panelu 12 mm
- bohatá paleta barevného provedení podle vzorníků **RAL a NCS**
- pant typ O a nastavitelný typ DUO



dveře MODESTO, vzor W03, zárubeň nastavitelná systém DIN

frézování na povrchu křídla

EURO aktuální cena



CZK aktuální cena



dveře MODESTO vzor W04, nastavitelná zárubeň DIN



VERZE	W00	W01	W02	W03	W04
BÍLÁ	500/600,00	548/657,90	548/657,90	548/657,90	548/657,90
BĚŽOVÁ, ŠEDÁ	534/641,40	583/699,30	583/699,30	583/699,30	583/699,30
SAGE, ČERNÁ	569/682,80	617/740,70	617/740,70	617/740,70	617/740,70

doplatek k základní bílé barvě (RAL 9003) podle barevných skupin RAL, NCS

SKUPINA I	SKUPINA II	SKUPINA III	SKUPINA IV	SKUPINA V
116/138,60	131/157,20	143/171,70	172/206,50	207/247,90

BAREVNÁ PROVEDENÍ

STŘÍKANÉ	001	0M6	0M5	002	003
	bílá (RAL 9003)	běžová (NCS s2005 50R)	šedá (RAL 7047)	černá (RAL 9005)	sage (NCSs4010-G50Y)

ZÁRUBNĚ

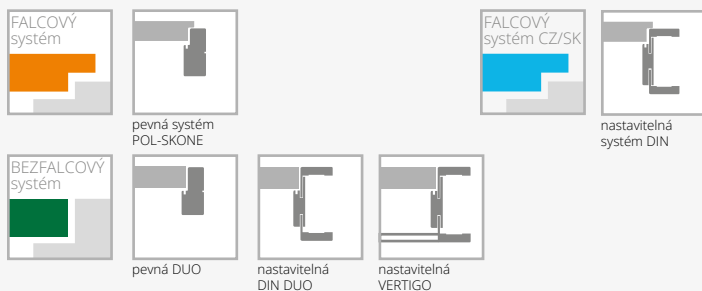

VYBAVENÍ

STANDARD	
jednobodový zámek, rozteč 72 mm (falcový systém) nebo magnetický (bezfalcový systém) zadlabaný, na klíč (rozteč 90 mm), na vložku (rozteč 85 mm) nebo s WC zamykáním (rozteč 90 mm)	
panty: typ O – pro zárubeň systému DIN („60“-„90“ – 3 ks), typ C – pro dřevěnou zárubeň nebo skrytý DUO nikl satén („60“-„70“ – 2 ks, „80“-„90“ – 3 ks)	
nelze použít dveřní zavírač	
DOPLŇKOVÉ (za příplatek)	
rozměr „100“	+10%
systém REVES	76/91,00
rekuperační seříznutí	bez příplatku
třetí pant v křídle: skrytý DUO pro šířky „60“ - „80“	38/45,50
změna standardního pantu DUO na bílou nebo černou	7/8,30
ventilační seříznutí	12/14,50

ochrana spodní části rámu proti nadměrnému působení vlhkosti (nelze u křidel s ventilačním seříznutím)	7/8,30
dveře vyšší o 50 mm nebo 100 mm - PL norma (nutný třetí pant, za příplatek)	+10%
dveře vyšší o 150 mm nebo 200 mm - PL norma (nutný třetí pant, za příplatek)	+20%

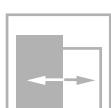
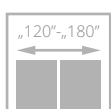
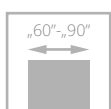

pro křídla s ventilací



dveře ARIA, vzor W01, zárubeň nastavitelná systém DIN

ARIA

343/411,70

NOVINKA

VYTVOŘ SVOJI ARII

vyber si **vlastní**
provedení

- pevná konstrukce - **rám z vysoce kvalitní MDF**
- lepené lišty 30 mm široké s povrchovou úpravou **UNI MAT PLUS nebo SILKSTONE**
- tloušťka panelu 12 mm
- vertikální a horizontální panely o stejné tloušťce 40 mm
- bohatá paleta barevných provedení povrchu UNI MAT PLUS, který se vyznačuje hmatově hedvábným dojemem a **speciální vrstvou odolnou proti otiskům prstů**



lišty



dveře ARIA vzor W03, nastavitelná zárubeň DIN



EURO aktuální cena



CZK aktuální cena





VERZE	W01/V01	W01S*/V1SD	W02/V02	W02S*/V2SD	W03/V03	W03S*/V3SD
	343/411,70	374/449,00	343/411,70	374/449,00	343/411,70	374/449,00

*prosklená verze



BAREVNÁ PŘÍMĚS

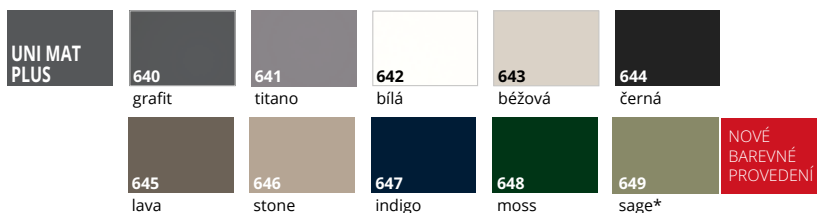

*k dispozici od 01.06.2023

ZÁRUBNĚ



VYBAVENÍ

STANDARD
vzor W01S, W02S, W03S - tvrzené sklo bílé matné o síle 4 mm
pevná rámová konstrukce z vysoce kvalitních MDF desek
MDF deska o tloušťce 12 mm s povrchem UNI MAT PLUS
svislé a vodorovné rámy o stejné tloušťce 40 mm
lepené lišty 30 mm široké s povrchovou úpravou UNI MAT PLUS nebo SILKSTONE
jednobodový zadlabávací zámek z bílého zinku, rozteč 72 mm (falcový systém), v barvě UNI MAT PLUS černý 644 zámek jednobodový zadlabací zámek v černé barvě, rozteč 72 mm (falcový systém) nebo magnetický zámek v barvě nikel satén (bezfalcový systém) zadlabací zámek na klíč (rozteč 90 mm), na vložku (rozteč 85 mm) nebo zámek s WC zamykáním (rozteč 90 mm), v barvě UNI MAT PLUS černý 644 magnetický zadlabávací zámek v černé barvě (systém bezfalcový) na klíč (rozteč 90 mm) na vložku (rozteč 85 mm) nebo zámek s WC zamykáním zámek (rozteč 90 mm)
stříbrné panty: typ O - pro zárubně systém DIN, typ M - pro kovové zárubně nebo kryté panty DUO nikel satén („60““90“ - 3 ks), v barvě UNI MAT PLUS černá 644, skryté panty DUO v černé barvě

DOPLŇKOVÉ (za příplatek)	
rekuperační seříznutí (pouze standardní výška)	+10%
ventilační seříznutí	12/14,50
čiré tvrzené sklo, o tloušťce 4 mm	+10%

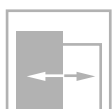
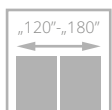
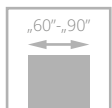

pro křídla s ventilací



ESTO

234/281,40

NOVINKA

- pevná konstrukce rámu z **vysoce kvalitních MDF**
- svislé rámy tloušťka 40 mm
- vodorovné rámy (nahore a dole) tloušťka 35 mm
- panely o tloušťce 22 mm

dveře ESTO, vzor V3S5, zárubeň nastavitelná systém DIN



dveře ESTO, vzor V3S5, nastavitelná zárubeň DIN

EURO aktuální cena



CZK aktuální cena





VERZE	V03	V3S1	V3S2
	234/281,40	234/281,40	234/281,40



VERZE	V3S3	V3S4	V3S5
	234/281,40	234/281,40	234/281,40

BAREVNÁ PROVEDENÍ

LAMISTONE CPL	231 dub halif	258 bílá	244 černá	250 dub terra	289 šedá	531 antracit	SILKSTONE	230 dub gran	276 polský dub	295 merbau Royal
----------------------	------------------	-------------	--------------	------------------	-------------	-----------------	------------------	-----------------	-------------------	---------------------

ZÁRUBNĚ

FALCOVÝ systém	pevná systém POL-SKONE	pevná kovová	nastavitelná kovová	FALCOVÝ systém CZ/SK	nastavitelná systém DIN
BEZFALCOVÝ systém	nastavitelná DIN DUO	pevná kovová	nastavitelná kovová		

VYBAVENÍ

STANDARD
pevná konstrukce z vysoce kvalitní MDF
svislé rámy tloušťka 40 mm
vodorovné rámy (nahore a dole) tloušťka 35 mm
panely o tloušťce 22 mm
bílé matné sklo o tloušťce 4 mm
jednobodový zadlabávací zámek z bílého zinku, rozteč 72 mm (falcový systém), černý 244 zámek jednobodový zadlabávací zámek v černém zinku, rozteč 72 mm (falcový systém) nebo magnetický zámek v saténovém niklu (bezfalcový systém) na klíč (rozteč 90 mm), vložku (rozteč 85 mm) nebo zámek s WC zamykáním (rozteč 90 mm), v barvě černý 244 magnetický zadlabávací zámek (systém bezfalcový) na klíč (rozteč 90 mm) na vložku (rozteč 85 mm) nebo zámek s WC zamykáním (rozteč 90 mm)
stříbrné panty: typ O - pro zárubeň systému DIN, typ M - pro kovovou zárubeň nebo skrytý DUO nikl satén („60“ - „90“ - 3 ks)
černá 244: Panty DUO v černé barvě

DOPLŇKOVÉ (za příplatek)	
rekuperační seřiznutí (pouze standardní výška)	+10%
ventilační seřiznutí	12/14,50
čiré tvrzené sklo o tloušťce 4 mm	+10%

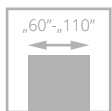

dveře HARMONY INVEST ULTRA s hliníkovou zárubní HARMONY ULTRA

HARMONY INVEST ULTRA

394/473,00

NOVINKA

- dveře se skrytým rámem bez nadpraží
- nejnovější designový trend, který dokonale ladí s moderním interiérem

- **pevná konstrukce - dřevěný rám** vyztužený speciálním ocelovým profilem
- **široký výběr provedení** z kolekcí ECO TOP, LAMINOVANÉ CPL, LAMISTONE CPL, SILKSTONE, UNI MAT PLUS, přírodní/lakované dýhy
- **hliníková zárubeň**, vyztužená
- **jmenovitá tloušťka křídla 50 mm**

Interiérové dveře pro použití ve veřejných budovách včetně kanceláří, hotelů atd.

Šířka dveří „60“ - „90“ - **4 třída mechanické odolnosti** podle EN 1192:2001

Šířka dveří "90 plus" - „110“ - **3 třída mechanické odolnosti** podle EN 1192:2001

Národní technické posouzení ITB-KOT-2022/2187 vydání 1

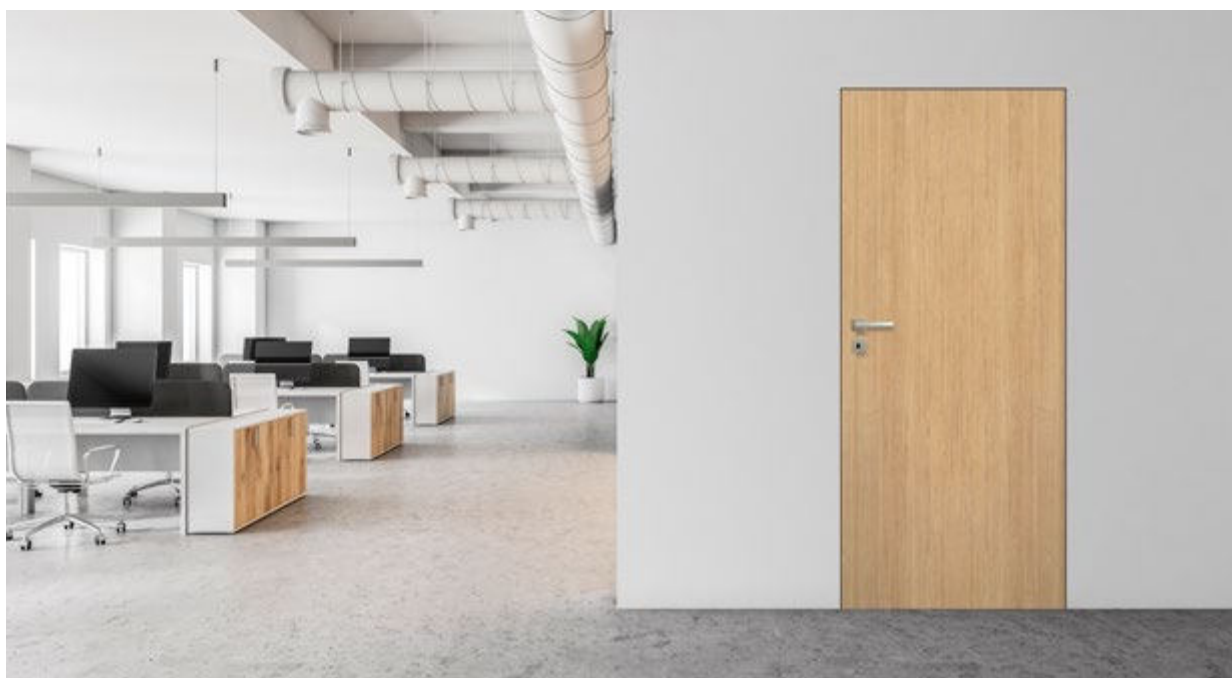

dveře HARMONY INVEST ULTRA s hliníkovou zárubní

EURO aktuální cena



CZK aktuální cena



HARMONY INVEST ULTRA

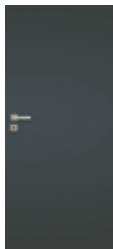

ZÁRUBEŇ HARMONY INVEST ULTRA PRO JEDNOKŘÍDLÉ DVEŘE

(rozměry uvedené pro křídlo)	k samostatnému natření (surový hliník)	eloxovaný hliník	STŘÍKANÉ bílá	STŘÍKANÉ béžová, šedá	BLACK RAL 9005
625-960 x 2040/2050 (2 panty)	536/643,40	612/734,50	578/693,50	612/734,90	654/784,60
1025-1125 x 2040/2050 (3 panty)	597/716,30	673/807,30	639/766,30	673/807,70	714/857,40
625-1125 x 2140/2050 (3 panty)	657/788,70	733/879,70	699/838,80	733/880,10	775/929,80
625-1125 x 2240/2250 (3 panty)	718/861,50	794/952,60	760/911,60	794/953,00	836/1002,60
625-1125 x 2340/2350 (3 panty)	778/933,90	854/1025,00	820/984,00	854/1025,40	896/1075,00
625-1125 x 2440/2450 (3 panty)	839/1006,80	915/1097,80	881/1056,80	915/1098,20	957/1147,90

příplatek za strukturovaný povrch **+10%**

příplatek CPL 0,5 mm, CPL 0,7 mm pro dveře s povrchovou úpravou CPL

CPL 0,5 mm („60“ - „90“)	CPL 0,7 mm („60“ - „90“)	CPL 0,5 mm („90+“ - „110“)	CPL 0,7 mm („90+“ - „110“)
55/66,20	59/70,30	62/74,50	66/78,60

příplatek k základní bílé barvě (RAL 9003) podle barevných skupin RAL, NCS

SKUPINA I	SKUPINA II	SKUPINA III	SKUPINA IV	SKUPINA V
138/165,10	172/206,50	207/247,90	241/289,20	276/330,60

dveře ODW (otevírání dovnitř)

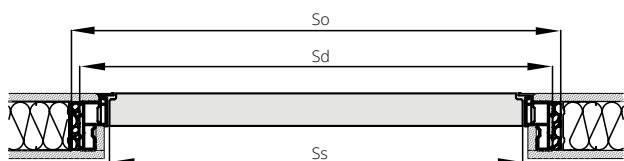

dveře ODZ (otevírání ven)

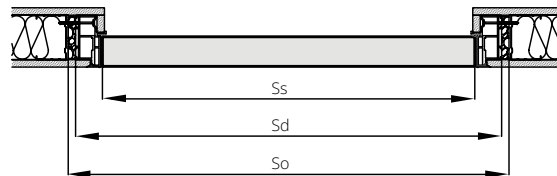

DVEŘE OTEVÍRÁNÍ DOVNITŘ ODW / VEN ODZ

	ŠÍŘKA (mm)			VÝŠKA (mm)		
	Ss	Sd	So	Hs	Hd	Ho
„60“	625	715	735	1940	1952	1955
„70“	725	815	835	2040 - standard	2052	2055
„80“	825	915	935	2140	2152	2155
„90“	925	1015	1035	2240	2252	2255
„90 plus“*	960	1050	1070	2340	2352	2355
„100“	1025	1115	1135	2440	2452	2455
„110“	1125	1215	1235			

Ss - šířka křídla
Sd - šířka dveří na vnější straně zárubeň
So - šířka montážního otvoru

Hs - výška křídla
Hd - výška dveří na vnější straně zárubeň
Ho - výška montážního otvoru

* investiční šířka - verze 90 plus umožňuje minimální šířku průchodu 900 mm při otevření křídla o 90°.

POVRCHOVÁ ÚPRAVA KŘÍDLA

Hladký stříkaný povrch, křídlo bez povrchové úpravy k samostatnému natření, dýhovaný, potažený laminátem CPL o tloušťce 0,2 až 0,7 mm nebo fólií s imitací dřeva.

ZÁRUBĚ

pevná hliníková zárubeň vyztužená

PŘÍSLUŠENSTVÍ A VYBAVENÍ

STANDARD	DOPLŇKOVÉ (za příplatek)
magnetický zadlabací zámek, na klíč (rozteč 90 mm), na vložku (rozteč 85 mm) nebo koupelnový zámek (rozteč 90 mm)	změna pantu TECTUS TE 340 3D na černou 41/49,70
barva zárubeň eloxovaný hliník nebo k samostatnému natření - panty TECTUS TE 340 barva saténový chrom, protiplech stříbrná barva	laminát CPL 0,5 mm („60“ - „90“) 55/66,20
zárubeň lakovaná RAL 9003 - panty TECTUS TE 340 barva saténový chrom, protiplech barva saténový chrom	laminát CPL 0,7 mm („60“ - „90“) 59/70,30
skryté panty SIMONSWERK typ TECTUS TE 340 nastavitelné 3D („60“ - „90“ - 2 ks, „100“ - „110“ - 3 ks) dveře vyšší než standard - 3 ks rekuperační seřiznutí	barevné provedení SILKSTONE CPL 121/144,80
	šířka „100“ +10%
	šířka „110“ +20%
	ventilační seřiznutí
	zadlabací zámek se západkou a zástrčkou averzní nebo reverzní elektrický otvírač
	vyšší dveře - 2150/2140 +10%
	vyšší dveře - 2250/2240 +20%
	vyšší dveře - 2350/2340 +30%
	vyšší dveře - 2450/2440 +40%

ZPŮSOB MONTÁŽE

Zárubeň se upevňuje pomocí rozpěrných hmoždinek nebo vrutů a montážní pěny do zdiva a sádkokartónových stěn.



NOVINKA

CZK aktuální cena



EURO aktuální cena



zárubeň NASTAVITELNÁ AQUA DIN



jednokřídlé dveře	ECO TOP	HIGH TOP	STŘÍKANÉ bílá 001	STŘÍKANÉ béžová, šedá	BLACK	DÝHOVANÉ SKUPINA A	DÝHOVANÉ SKUPINA B	DÝHOVANÉ SKUPINA C
		LAMISTONE CPL SILKSTONE UNI MAT PLUS laminované						
ZP1A 75-85	187/224,30	211/253,70	315/378,20	350/419,60	384/461,00	389/466,80	447/535,90	470/564,00
ZP1B 85-95	187/224,30	211/253,70	315/378,20	350/419,60	384/461,00	389/466,80	447/535,90	470/564,00
ZP2 95-120	192/230,90	219/262,80	327/392,70	362/434,10	396/475,40	399/479,20	461/552,80	483/580,10
ZP3 120-140	199/238,30	225/270,20	340/407,60	374/449,00	409/490,30	411/493,70	474/568,60	497/596,30
ZP4 140-160	203/244,10	231/277,20	347/416,70	382/458,10	416/499,40	424/508,60	489/586,80	513/615,30
ZP5 160-180	211/252,80	238/285,90	366/439,00	400/480,40	435/521,80	436/523,40	501/601,20	528/633,10
ZP6 180-200	217/260,70	248/297,10	376/451,40	411/492,80	445/534,20	452/542,10	522/626,10	548/657,90
ZP7 200-220	225/270,20	255/306,20	389/467,20	424/508,60	458/549,90	470/564,40	539/646,30	566/679,40
ZP8 220-240	234/280,60	264/317,40	404/485,00	439/526,30	473/567,70	484/580,60	560/672,00	588/705,10
ZP9 240-260	242/290,10	273/327,70	419/503,20	454/544,60	488/585,90	501/600,80	578/693,50	606/727,00
ZP10 260-280	250/300,00	281/337,70	438/525,90	473/567,30	507/608,70	516/619,00	594/712,60	625/749,80
ZP11 280-300	261/312,80	294/352,60	460/552,00	494/593,40	529/634,80	540/648,40	625/749,80	656/787,00

TABULKA PŘÍPLATKŮ pro zárubně RAL, NCS podle skupin barev*

SKUPINA I	SKUPINA II	SKUPINA III	SKUPINA IV	SKUPINA V
+20%	+30%	+40%	+60%	+75%

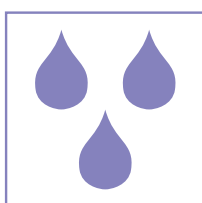

rám z vysoce kvalitní MDF desky se vyznačuje vysokou odolností proti vlhkosti.

vazby spojené pod úhlem 45°

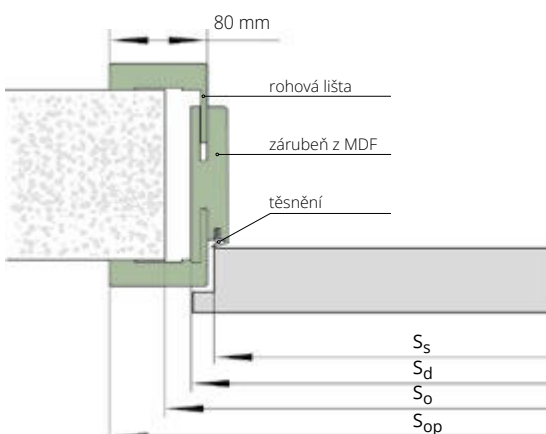

ŠÍŘKA

jednokřídlé dveře						dvoukřídlé dveře				
typ	So	Sd	Ss	SopB	SopF	typ	So	Sd	SopB	SopF
„60“	700	646	618	786	788	„60“ + „60“	1310	1280	1420	1422
„70“	800	746	718	886	888	„60“ + „70“	1410	1380	1520	1522
„80“	900	846	818	986	988	„60“ + „70“ + „70“ + „70“	1510	1480	1620	1622
„90“	1000	946	918	1086	1088	„60“ + „90“ + „70“ + „80“	1610	1580	1720	1722
„90 plus“	1010	956	928	1096	1098	„70“ + „90“ + „80“ + „80“	1710	1680	1820	1822
						„80“ + „90“	1810	1780	1920	1922
						„90“ + „90“	1910	1880	2020	2022

VÝŠKA

	H _o	H _d	H _s	H _{op}
	2010	1993	1970	2063

Ss - šířka křídla
 Sd - šířka dveří na vnější straně zárubně
 So - šířka montážního otvoru
 Sop - šířka po vnější straně lišty
 SopB - rozměr pro laminované a lakované zárubně
 SopF - rozměr pro dýhované zárubně

Hs - výška křídla
 Hd - výška dveří na vnější straně zárubně
 Ho - výška montážního otvoru
 Hop - výška na vnější straně lišty



NOVÝ MODEL

CZK aktuální cena



EURO aktuální cena



zárubeň NASTAVITELNÁ AQUA DIN DUO



jednokřídlé dveře

		ECO TOP	UNI MAT PLUS	HIGH TOP
				LAMISTONE CPL
				SILKSTONE
				laminované
ZD1	75-80	346/414,60	371/444,80	371/444,80
ZD2	80-85	346/414,60	371/444,80	371/444,80
ZD3	85-95	346/414,60	371/444,80	371/444,80
ZD4	95-120	350/420,40	382/458,90	382/458,90
ZD5	120-140	355/426,20	387/464,70	387/464,70
ZD6	140-160	359/431,20	394/472,60	394/472,60
ZD7	160-180	365/437,80	402/482,10	402/482,10
ZD8	180-200	372/446,10	410/491,60	410/491,60
ZD9	200-220	377/452,30	418/501,90	418/501,90
ZD10	220-240	384/461,40	425/509,80	425/509,80
ZD11	240-260	391/468,80	432/518,90	432/518,90
ZD12	260-280	397/476,70	443/531,70	443/531,70
ZD13	280-305	406/487,00	451/540,80	451/540,80

jednokřídlé dveře		STRÍKANÉ bílá	STRÍKANÉ béžová, šedá	DÝHOVANÉ SKUPINA A	DÝHOVANÉ SKUPINA B	DÝHOVANÉ SKUPINA C	BLACK
ZD1	75-80	480/576,40	515/617,80	569/682,80	624/749,00	654/785,40	549/659,20
ZD2	80-85	480/576,40	515/617,80	569/682,80	624/749,00	654/785,40	549/659,20
ZD3	85-95	480/576,40	515/617,80	569/682,80	624/749,00	654/785,40	549/659,20
ZD4	95-120	490/588,40	525/629,80	580/696,00	637/764,70	668/801,90	559/671,20
ZD5	120-140	495/594,20	530/635,60	592/710,90	649/779,20	682/818,50	564/677,00
ZD6	140-160	502/602,50	537/643,90	604/725,00	662/794,90	696/834,60	571/685,20
ZD7	160-180	509/610,30	543/651,70	613/735,30	677/811,90	710/851,60	578/693,10
ZD8	180-200	519/623,20	554/664,60	629/755,20	693/832,10	728/873,50	588/705,90
ZD9	200-220	529/634,80	563/676,10	646/774,60	709/850,80	745/894,20	598/717,50
ZD10	220-240	539/646,30	573/687,70	659/791,20	728/873,50	763/916,10	608/729,10
ZD11	240-260	546/655,40	581/696,80	675/810,20	745/893,80	782/938,10	615/738,20
ZD12	260-280	557/668,80	591/709,70	687/824,30	761/912,80	798/957,90	626/751,00
ZD13	280-305	569/682,80	603/724,10	710/852,00	787/943,90	826/991,40	638/765,50

TABULKA PŘÍPLATKŮ pro zárubně RAL, NCS podle skupin barev*

SKUPINA I	SKUPINA II	SKUPINA III	SKUPINA IV	SKUPINA V
+20%	+30%	+40%	+60%	+75%

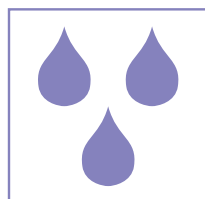

rám z vysoce kvalitní MDF desky se vyznačuje vysokou odolností proti vlhkosti.

vazby spojené pod úhlem 45°

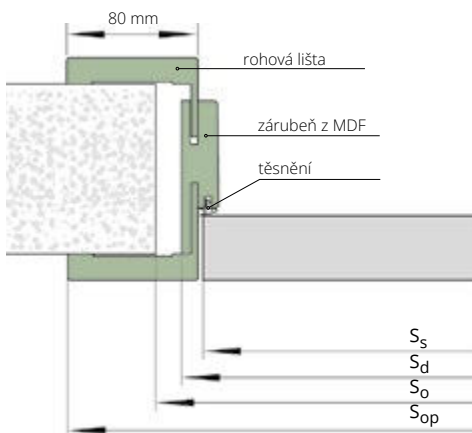

ŠÍŘKA

jednokřídlé dveře						dvoukřídlé dveře				
typ	So	Sd	Ss	Sop	SopF	typ	So	Sd	Sop	SopF
„60“	690	652	625	792	794	„60“ + „60“	1305	1267	1407	1409
„70“	790	752	725	892	894	„60“ + „70“	1405	1367	1507	1509
„80“	890	852	825	992	994	„60“ + „70“ + „70“ + „70“	1505	1467	1607	1609
„90“	990	952	925	1092	1094	„60“ + „90“ + „70“ + „80“	1605	1567	1707	1709
„90 plus“	1015	977	950	1117	1119	„70“ + „90“ + „80“ + „80“	1705	1667	1807	1809
						„80“ + „90“	1805	1767	1907	1909
						„90“ + „90“	1905	1867	2007	2009

VÝŠKA

	H _o	H _d	H _s	H _{op}
	2020	2008	1985	2078

Ss - šířka křídla

Sd - šířka dveří na vnější straně zárubně

So - šířka montážního otvoru

Sop - šířka po vnější straně lišty

SopF - rozměr pro dýhovanou zárubeň

Hs - výška křídla

Hd - výška dveří na vnější straně zárubně

Ho - výška montážního otvoru

Hop - výška na vnější straně lišty

NOVINKA! ZÁRUBEŇ CPL 0,2 MM

DECO



V2S / 02

257/307,90

*354/424,60

03SD / V3SD

293/352,10

*369/443,20



00 / V00

212/254,10

271/325,20*



04 / V4SD

257/307,90

354/424,60*

05 / V5SD

257/307,90

354/424,60*

* LAMINOVANÉ CPL 0,2 mm - III. třída
mechanické odolnosti

DVEŘE A ZÁRUBEŇ V POVRCHU LAMINOVANÉ CPL 0,2 mm

DOKONALÉ SPOJENÍ ZÁRUBNĚ A DVEŘNÍHO KŘÍDLA



CZK aktuální cena



EURO aktuální cena



zárubeň laminované CPL 0,2

dokonalé spojení s barvou křídla

zárubeň **NASTAVITELNÁ**
SYSTEM DIN

jednokřídlé dveře

laminované
CPL 0,2 mm

typ	rozměr	cenová skupina
ZP1A	75-85	185/222,20
ZP1B	85-95	185/222,20
ZP2	95-120	192/230,10
ZP3	120-140	197/236,70
ZP4	140-160	202/242,50
ZP5	160-180	209/250,30
ZP6	180-200	217/259,90
ZP7	200-220	223/268,10
ZP8	220-240	231/277,70
ZP9	240-260	239/286,80
ZP10	260-280	246/295,40
ZP11	280-300	257/308,70

PŘÍPLATKY

zárubeň DIN III. třída mechanické odolnosti (příplatek k ceně zárubně nastavitelné DIN)	+10%
dvoukřídlé dveře	+50%
zárubeň vyšší o 130 mm (v rozměru Hd)	+10%
zárubeň vyšší o 230 mm (v rozměru Hd)	+20%
šířka „100“	10/12,40
šířka „110“	21/24,80
lišty spojené pod úhlem 90° (týká se lišt verze B 90°, verze C 90°)	10/12,40
lišty široké 80 mm	bez příplatku
elektrický zámek averzní JIS typ 1710-12 AC (je s protiplechem a frézováním pod elektrický zámek) **	74/89,00
elektrický zámek averzní BIRA HARTE XS úzký XS12U 12V AC/DC (je s protiplechem a frézováním pod elektrický zámek)**	67/80,70
elektrický zámek averzní s přepínačem XS12UW 12V AC/DC (je s protiplechem a frézováním pod elektrický zámek)**	71/84,80
elektrický zámek reverzní BIRA HARTE XS úzký XS12R 12V DC (je s protiplechem a frézováním pod elektrický zámek)**	88/105,50
zesílení pod dveřní závirač – ramíkový/s kluznou lištou***	16/18,60
změna pantu	14/16,60
pant trojdílný typ T	10/12,40

Je možné vyrobit zárubně s rozsahem větším, než je maximum uvedené v tabulce výše (po konzultaci s obchodním oddělením).

** pro křídla vybavená zámkem ECO Schulte GBS 12 - příplatek 17/20,70, šířka otvoru pro kování zvětšená o 15 mm.

***POZNÁMKA: Doporučená výška montážního otvoru zvýšená o 16 mm.

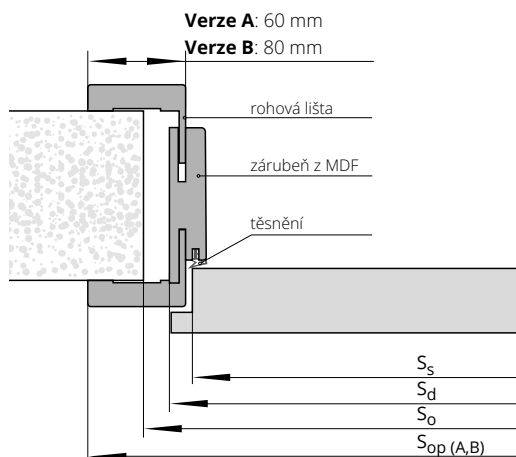

ŠÍŘKA

jednokřídlé dveře						dvoukřídlé dveře				
typ	S _o	S _d	S _s	S _{opA}	S _{opB}	typ	S _o	S _d	S _{opA}	S _{opB}
„60“	700	646	618	746	786	„60“+„60“	1310	1280	1380	1420
„70“	800	746	718	846	886	„60“+„70“	1410	1380	1480	1520
„80“	900	846	818	946	986	„60“+„80“+„70“+„70“	1510	1480	1580	1620
„90“	1000	946	918	1046	1086	„60“+„90“+„70“+„80“	1610	1580	1680	1720
„90 plus“	1010	956	928	1056	1096	„70“+„90“+„80“+„80“	1710	1680	1780	1820
						„80“+„90“	1810	1780	1880	1920
						„90“+„90“	1910	1880	1980	2020

VÝŠKA

	H _o	H _d	H _s	H _{opA}	H _{opB}
	2010	1993	1970	2043	2063

S_s - šířka křídla
S_d - šířka dveří na vnější straně zárubně
S_o - šířka montážního otvoru
S_{op} - šířka po vnější straně lišty
S_{opA} - šířka pro zárubeň laminovanou, verze A
S_{opB} - šířka pro zárubeň laminovanou, verze B

H_s - výška křídla
H_d - výška dveří na vnější straně zárubně
H_o - výška montážního otvoru
H_{op} - výška na vnější straně lišty
H_{opA} - výška pro zárubeň laminovanou, verze A
H_{opB} - výška pro zárubeň laminovanou, verze B



zárubeň **NASTAVITELNÁ** SYSTÉM DIN DUO

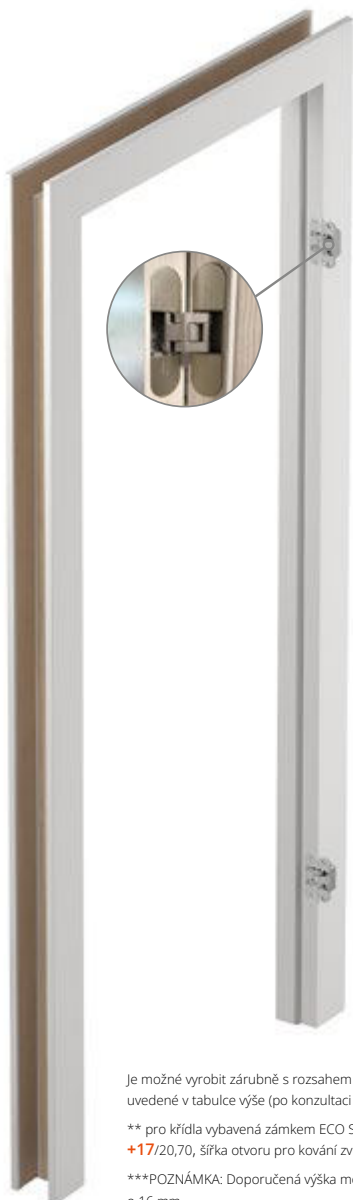

Je možné vyrobit zárubně s rozsahem větším, než je maximum uvedené v tabulce výše (po konzultaci s obchodním oddělením).

** pro křídla vybavená zámkem ECO Schulte GBS 12 - příplatek **+17/20,70**, šířka otvoru pro kování zvětšená o 15 mm.

***POZNÁMKA: Doporučená výška montážního otvoru zvýšená o 16 mm.



jednokřídlé dveře		laminované CPL 0,2 mm
ZD1	75-80	324/389,40
ZD2	80-85	324/389,40
ZD3	85-95	324/389,40
ZD4	95-120	335/401,80
ZD5	120-140	339/406,80
ZD6	140-160	345/413,80
ZD7	160-180	352/422,10
ZD8	180-200	359/430,30
ZD9	200-220	366/439,40
ZD10	220-240	372/446,50
ZD11	240-260	379/454,30
ZD12	260-280	388/465,50
ZD13	280-305	394/473,40

PŘÍPLATKY

dvoukřídlé dveře	+50%
zárubeň vyšší o 155 mm (v rozměru Hd)	+10%
zárubeň vyšší o 255 mm (v rozměru Hd)	+20%
šířka „100“	10/12,40
šířka „110“	21/24,80
zesílení pod dveřní zavírač – rámečkový/s kluznou lištou***	16/18,60
lišty spojené pod úhlem 90° (týká se lišt verze B 90°, verze C 90°)	10/12,40
elektrický zámek BIRA HARTE XS úzký se skluzem (reverzní) XS12R-C 12V DC (je s protiplechem SPEC-525 a frézováním pod elektrický zámek)**	86/103,40
elektrický zámek BIRA HARTE XS úzký se skluzem (averzní) XS12U-C 12V AC/DC (je s protiplechem SPEC-525 a frézováním pod elektrický zámek)**	74/89,00
elektrický zámek BIRA HARTE XS úzký se skluzem (averzní) XS12UW-C 12V AC/DC (je s protiplechem SPEC-525 a frézováním pod elektrický zámek)**	76/91,00

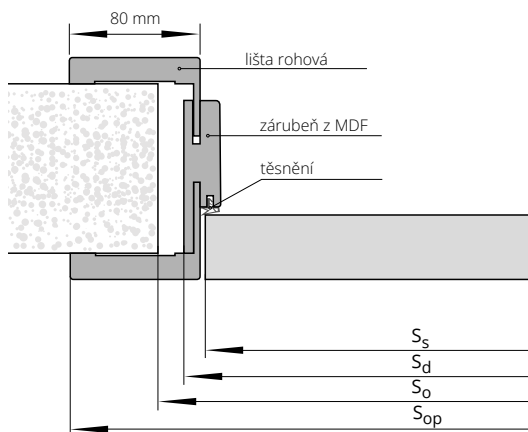

ŠÍŘKA

typ	jednokřídlé dveře					dvoukřídlé dveře				
	S_o	S_d	S_s	S_{op}	S_{opF}	typ	S_o	S_d	S_{op}	S_{opF}
„60“	690	652	625	792	794	„60“+„60“	1305	1267	1407	1409
„70“	790	752	725	892	894	„60“+„70“	1405	1367	1507	1509
„80“	890	852	825	992	994	„60“+„80“+„70“+„70“	1505	1467	1607	1609
„90“	990	952	925	1092	1094	„60“+„90“+„70“+„80“	1605	1567	1707	1709
„90 plus“	1015	977	950	1117	1119	„70“+„90“+„80“+„80“	1705	1667	1807	1809
						„80“+„90“	1805	1767	1907	1909
						„90“+„90“	1905	1867	2007	2009

VÝŠKA

H_o	H_d	H_s	H_{op}
2020	2008	1985	2078

S_s - šířka křídla
 S_d - šířka dveří na vnější straně zárubně
 S_o - šířka montážního otvoru
 S_{op} - šířka po vnější straně lišty
 S_{opA} - šířka pro zárubeň laminovanou, verze A
 S_{opB} - šířka pro zárubeň laminovanou, verze B

H_s - výška křídla
 H_d - výška dveří na vnější straně zárubně
 H_o - výška montážního otvoru
 H_{op} - výška na vnější straně lišty
 H_{opA} - výška pro zárubeň laminovanou, verze A
 H_{opB} - výška pro zárubeň laminovanou, verze B

NOVÉ BAREVNÉ PROVEDENÍ: BEZFALCOVÝ ZÁMEK

NOVINKA
ZÁMEK V BÍLÉ BARVĚ

K DISPOZICI OD 1.5.2023





POL-SKONE

DVEŘE A OKNA

Hrobice 52
533 52 Staré Hradiště u Pardubic
Czech Republic

WWW.POL-SKONE.CZ

info@pol-skone.cz  [polskonecz](https://www.facebook.com/polskonecz)  [polskone_cz](https://www.instagram.com/polskone_cz)

**OBCHODNÍ ZÁSTUPCI PRO
ČESKOU REPUBLIKU A SLOVENSKO**

ZÓNA A
+420 770 167 928
info@pol-skone.cz

ZÓNA B
+420 775 291 061
info@pol-skone.cz

ZÓNA C
+420 606 748 723
r.kustan@pol-skone.cz

ZÓNA D
+420 602 591 802
info@pol-skone.cz



VÁŠ PRODEJCE:

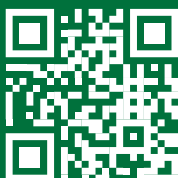

Expedice, administrativa a vzorkovna
Hrobice 52
533 52 Staré Hradiště u Pardubic
info@pol-skone.cz

Vzorkovna a sídlo firmy
Foerstrova 1688/5
500 02 Hradec Králové
showroom@pol-skone.cz
+420 731 022 611