

ERKADO

dvere, to je náš svet



INTERIÉROVÉ DVERE
KATALÓG 2024

SK/EUR

Vydanie I/2024/A



LUKRECJA 1, dekor DUB ST CPL, kľučka BELLA SLIM saténová mosadz

ERKADO dvere, to je náš svet

Interiérové dvere sú štandardným zariadením každého domu. Preto pozeranie sa na dvere iba cez ich úžitkové a funkčné vlastnosti už dávno nie je dostatočné. Dnes je to dôležitý prvok interiérového dizajnu, zvyrazňujúci prednosti perfektne zariadeného domu, preto vytvárame moderné riešenia, prinášame atraktívny dizajn, zameriavame sa na kvalitu zhotovenia, aby sa naši zákazníci mohli tešiť z výberu dverí Erkado.

Záleží nám na rozvoji všetkých podstatných oblastí, ktoré sa podieľajú na vytváraní výrobkov, ktoré splnia vaše očakávania. Cieľ dosahujeme vďaka investíciám do technologicky pokročilých výrobných liniek, školeniam zamestnancov, ako aj vďaka systematickým analýzám potrieb spotrebiteľov. Dynamický rozvoj by nebol možný bez aktívnej účasti predajnej siete. Ďakujeme za všetky inšpiratívne návrhy a vyjadrené sympatie.



RÁMOVÉ DVĚRE STILE	6
LAURENCJA	6
FREZJA NOVINKA	8
NEMEZJA	10
PEONIA NOVINKA	12
AMARYLIS NOVINKA	14
MISKANT	16
BUDLEJA	18
LUKRECJA NOVINKA	20
MAGNOLIA	22
EPIMEDIUM NOVINKA	24
ARALIA, NOLINA, EWODIA	26
POWOJNIK	28
JUKA CENOVÝ HIT!	30
FORSYCJA CENOVÝ HIT!	32
LAWENDA CENOVÝ HIT!	34
IRYS	36
DAGLEZJA	38
DEBECJA	40
SURMIA	42
BERBERYS	44
FLOKS	46
KROKUS	48
KAMELIA	50
PETUNIA	52
AZALIA	54
HIACYNT	56
FRAGI	58
SKLENENÉ DVĚRE GRAF NOVINKA	60
DEKORAČNÉ LAMELY	62
LAKOVANÉ DVĚRE	64
AMARYLIS NOVINKA	64
PEONIA NOVINKA	66
MISKANT	68
NEMEZJA	70
LAURENCJA	72
BALDUR	74
ANUBIS	76
UNO PREMIUM	78
TURAN NOVINKA	80
MILDA	82
SYLENA	84
INTARZIE NOVINKA	86
PANELOVÉ DVĚRE	92
BALDUR	92
UNO PREMIUM	94
ALTAMURA	96
ANSEDONIA	98
LORIENT	100
MENTON	102
SORANO	104
INTERIÉROVÉ VCHODOVÉ DVĚRE	106
FORTECA RC2	106
FORTECA RC3	106
PEVNÁ ZÁRUBŇA PRE SÉRIU FORTECA	110
OCELOVÉ ZÁRUBNE PRE SÉRIU FORTECA	111
HERSE SET a HERSE MAX SET	112
PEVNÁ A NASTAVITELNÁ ZÁRUBŇA PRE SÉRIU HERSE SET	114
OCELOVÉ ZÁRUBNE PRE SÉRIU HERSE SET	116
OCELOVÁ ZÁRUBŇA UNITED PRE SÉRIU HERSE SET	117
PROTIPOŽIARNE INTERIÉROVÉ VCHODOVÉ DVĚRE	118
LEDA EI30	118
LEDA EI60	118
DREVENÁ ZÁRUBŇA PRE SÉRIU LEDA	120
OCELOVÉ ZÁRUBNE PRE SÉRIU LEDA	120
DVOJKRÍDLOVÉ LEDA EI30 a EI60	121
KOVANIA – KĽUČKY NOVINKA	122
TECHNICKÉ INFORMÁCIE	133
RÍMSY A PILASTRE NOVINKA	139
ROZŠIRUJÚCE PANELE ZÁRUBNÍ NOVINKA	140
NÁSTENNÉ POSUVNÉ SYSTÉMY	142
POSUVNÉ SYSTÉMY SKRYTÉ V STENE	148
DVOJKRÍDLOVÉ DVĚRE	151
SKLADACIE DVĚRE	154
SYSTÉM SKRYTÝCH DVERÍ COVERT	155
SVETLÍKY	158
ZÁRUBNE	160
NASTAVITELNÁ PUZDROVÁ ZÁRUBŇA	163
OCELOVÁ ZÁRUBŇA	164
OCELOVÁ ZÁRUBŇA BEZPOLDRÁŽKOVÁ NOVINKA	165
OBLOŽKOVÁ NASTAVITELNÁ ZÁRUBŇA NA OCELOVÚ ZÁRUBŇU	166
REVERZNÁ ZÁRUBŇA	167
NASTAVITELNÁ ZÁRUBŇA PRE BEZPOLDRÁŽKOVÉ KRÍDLO	168
PEVNÁ ZÁRUBŇA PRE POLDRÁŽKOVÉ KRÍDLO	169
NASTAVITELNÁ ZÁRUBŇA PRE POLDRÁŽKOVÉ KRÍDLO	170

DEKORY

DOSTUPNÉ FARBY INTERIÉROVÝCH DVERÍ

GREKO



ORECH GREKO



DUB MEDIUM GREKO



ZLATÝ DUB GREKO



DUB GREKO



DUB SIVÝ GREKO



SANREMO GREKO
(do vyčerpania zásob)



BREST GREKO
(do vyčerpania zásob)



SONOMA GREKO



SVETLÁ AKÁCIA GREKO

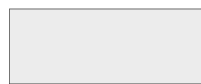

BIELA GREKO
(približne ako: RAL 9010,
NCS S 0502-Y50R)



SNEHOBIELA GREKO
(približne ako: RAL 9016,
NCS S 0300-N)

PREMIUM



ORECH PREMIUM



DUB PREMIUM



DUB PRÍRODNÝ PREMIUM



DUB PRÍRODNÝ PRIEČNY
PREMIUM¹⁾



JASEŇ GRAFIT PREMIUM

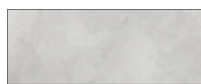

BETÓN PREMIUM



JAVOR SIVÝ PREMIUM

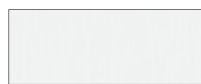

BIELA KÔRA PREMIUM



BIELA PREMIUM
(približne ako: RAL 9003,
NCS S 0500-N)

CPL



WENGE DARK ST CPL



DUB ST CPL



DUB SIVÝ ST CPL



BOROVICA SIVÁ ST CPL
(do vyčerpania zásob)



ČIERNA ST CPL¹⁾
(približne ako: RAL 9011,
NCS S 9000-N)



TMAVOMODRÁ ST CPL¹⁾
(približne ako: RAL 5011,
NCS S 8010-R90B)



TMAVOZELENÁ ST CPL¹⁾
(približne ako: RAL 6007,
NCS S 8010-G30Y)



SVETLOSIVÁ ST CPL¹⁾
(približne ako: RAL 7037,
NCS S 5500-N)



POPOLAVÁ ST CPL¹⁾
(približne ako: RAL 7047,
NCS S 2500-N)



KAPUČIŇO ST CPL¹⁾
(približne ako: RAL D2 080 80 05
NCS S3005-Y50R)



BIELA ST CPL¹⁾
(približne ako: RAL 9003,
NCS S 0500-N)



ORECH CLASSIC CPL 0,2 a 0,7



DUB RETRO CPL 0,2 a 0,7



DUB CLASSIC CPL 0,2 a 0,7



ANTRACIT CPL 0,2 a 0,7
(približne ako: RAL D2 000 35 00
NCS S 7000-N)
(do vyčerpania zásob)



POPOLAVÁ CPL 0,2 a 0,7
(približne ako: RAL 7047,
NCS S 2500-N)



BIELA CPL 0,2 a 0,7
(približne ako: RAL 9003,
NCS S 0300-N)

NOVINKA



ANTRACIT ST CPL¹⁾
(približne ako: RAL 7024
NCS S8000-N)



ANTRACIT SATIN CPL 0,2 a 0,7
(približne ako: RAL 7024
NCS S8000-N)

LAKOVANÉ UV



BIELA TITÁNOVÁ UV
(približne ako: RAL 9003,
NCS S 0500-N)

Viac o dekoroch na strane 134

* Špeciálny povlak AntiFinger obmedzuje možnosť zašpinenia a stopy po odtlačkoch prstov

¹⁾ Iba vo vybraných panelových krídľach.
V komplete zárubňa s dekorom DUB PRÍRODNÝ PREMIUM

RÁMOVÉ DVERE STILE

POLDRÁŽKOVÉ A BEZPOLDRÁŽKOVÉ



Stabilná priečka s hrúbkou 35 mm alebo 22 mm



Estetické bezrámkové zasklenie na drážku



Efektný laminát GREKO, odolný laminát PREMIUM alebo laminát PREMIUM spájajúci obe tieto vlastnosti



Kľučka RUMBA s antibakteriálnym povlakom, ktorý obsahuje aktívne ióny striebra (voliteľne)



Pevné kolíkové spojenie



Bezplatné továrenské prevrtanie otvoru na kľučky (tzv. delené), ak sú objednané v komplete s krídlom



Tri praktické nastaviteľné 2-čapové pánty, osadené v masívnom zvislom hranole s hrúbkou 40 mm (voliteľné nadstavce)



Moderné mliečne kalené sklo alebo voliteľne: číre a inovatívne lepené sklo VSG, matné alebo čierne



Padacie tesnenie (voliteľne)



Hranoly MDF



Vertikálne hranoly s vrstvom lepeného dreva obložené HDF a MDF doskami¹⁾



Skrytý magnetický doraz (voliteľne)

¹⁾ Dostupné za príplatok v poldrážkových a bezpoldrážkových modeloch, ako aj bezpoldrážkových pre posuvné systémy v norme PL a CZ pre dekory BIELA PREMIUM, DUB PRÍRODNÝ PREMIUM, JASEŇ GRAFIT PREMIUM, JAVOR SIVÝ PREMIUM, DUB ST CPL

LAURENCJA

INTERIÉROVÉ RÁMOVÉ DVEROVÉ KRÍDLA STILE POLDRÁŽKOVÉ A BEZPOLDRÁŽKOVÉ



LAURENCJA 1, dekor BIELA ST CPL, čierne sklo VSG, kľučka QUANTA FIT matná čierna



LAURENCJA 1



LAURENCJA 2



LAURENCJA 3



LAURENCJA 4



LAURENCJA 5



LAURENCJA 6

Model LAURENCJA.1, laminát BIELA PREMIUM, čierna matná kľučka CUBE PREMIUM, čierne lepené sklo VSG 221



KONŠTRUKCIA

- poldrážkové alebo bezpoldrážkové krídlo vyrobené rámovou technológiou STILE
- vertikálne a horizontálne hranoly z MDF dosky potiahnuté laminátom PREMIUM, ST CPL alebo ST CPL s povlakom AntiFinger
- vertikálne hranoly s vrstvom lepeného dreva obložené HDF a MDF doskami⁴⁾
- výplne z HDF dosky s hrúbkou 4 mm pokryté laminátom CPL alebo PREMIUM
- veľmi široká priečka s hrúbkou 35 mm
- voliteľne za príplatok panely rozširujúce zárubňu, ako aj rímša a pilastre str. 139 – 141
- možnosť svojpomocného skrátenia krídla, podrobnosti na strane 137

KOVANIA

- tri strieborné 2-čapové pánty nastaviteľné v horizontálnej rovine v poldrážkovom krídle
- tri skryté pánty v bezpoldrážkovom krídle, farba: strieborná (voliteľne za príplatok čierna); pánty sa dodávajú spolu so zárubňou a sú zahrnuté v cene zárubne
- jazýčkovo-západkový zámok v poldrážkovom krídle a magnetický (voliteľne jazýčkovo-západkový) v bezpoldrážkovom krídle: na kľúč, cylindrickú vložku, úsporný alebo s blokádou, farba: strieborná; voliteľne za príplatok magnetický zámok, farba: čierna alebo zlatá

ZASKLENIE

- štandardne mliečne alebo číre tvrdené sklo 4 mm, a za príplatok lepené sklo VSG 221, mliečne alebo čierne bezpečné sklo, obojstranne hladké
- možnosť zmeny strany zasklenia na RUB (štandardné zasklenie LÍČE)

DOSTUPNÉ RIEŠENIA (str. 142 – 153)

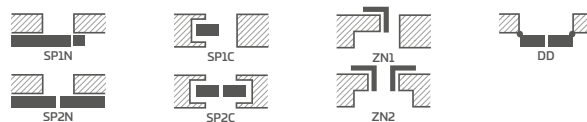

DOSTUPNÉ ŠÍRKY KRÍDIEL

60 70 80N⁵⁾ 80 90 100

PREMIUM

€ 231,00* / € 277,20**



CPL

€ 231,00* / € 277,20**



NOVINKA



Hranol z lepeného dreva⁴⁾

PRÍPLATKY

továrenské prevrtanie otvoru na kľučky (tzv. delené) objednané v komplete s krídlom zadarmo

rekuperačná skratka, ventilačný výrez štandard alebo mini (str. 137)	€ 8,90* / € 10,68**
plastové krúžky imitujúce drevo (4 ks)	€ 6,70* / € 8,04**
okružle a štvorcové kovové hrdlá (4 ks); farba: brúsený nikel, patina, biela a čierna	€ 34,60* / € 41,52**
vetracia mriežka (iba pre krídla so šírkou: 80, 90, 100)	€ 8,90* / € 10,68**
poldrážkové a bezpoldrážkové krídlo „100“	€ 17,40* / € 20,88**
lepené sklo VSG 221, bezpečné sklo, obojstranne hladké; cena za 1 sklenú tabuľu	
mliečne	€ 3,80* / € 4,56**
čierne	€ 4,80* / € 5,76**
kovové krytky na pánty v poldrážkovom krídle (farby: brúsený nikel, patina, lesklý chróm, lesklá mosadz, biela a čierna); cena za komplet na 1 pánt	€ 4,10* / € 4,92**
padacie tesnenie ²⁾	€ 38,70* / € 46,44**
zámena na čierny alebo zlatý magnetický zámok pre bezpoldrážkové krídla	€ 8,90* / € 10,68**
zámena na pánty a protiplech, farba: čierna alebo zlatá pre bezpoldrážkové krídla	€ 23,50* / € 28,20**
magnetický obmedzovač (doras) ²⁾ (dostupný v šiestich farbách, str. 137)	€ 38,70* / € 46,44**
vertikálne hranoly z lepeného dreva ⁴⁾	€ 31,70* / € 38,04**

¹⁾ biely hladký laminát imitujúci natretý povrch

²⁾ keď sa používa doras, nedá sa použiť padacie tesnenie ani rekuperačná skratka, a naopak

³⁾ špeciálny povlak **AntiFinger** obmedzuje možnosť zašpinenia a stopy po odtlačkoch prstov

⁴⁾ vertikálne hranoly z vrstvom lepeného dreva obložené HDF a MDF doskami dostupné za príplatok pre dekory BIELA PREMIUM, DUB PRÍRODNÝ PREMIUM, JASEŇ GRAFIT PREMIUM, JAVOR SIVÝ PREMIUM, DUB ST CPL

⁵⁾ iba pre bezpoldrážkové krídla

⁶⁾ do vyčerpania zásob

* CENA BEZ DPH, ** CENA S DPH, */** Cena krídla, nezahŕňa kľučku a zárubňu

FREZJA

INTERIÉROVÉ RÁMOVÉ DVEROVÉ KRÍDLA STILE POLDRÁŽKOVÉ A BEZPOLDRÁŽKOVÉ



FREZJA 9, dekor POPOLAVÁ ST CPL, kľučka BELLA SLIM lesklý chróm



FREZJA 1



FREZJA 2



FREZJA 3



FREZJA 4

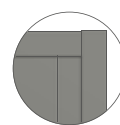

FREZJA 2

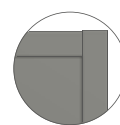

FREZJA 4

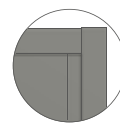

FREZJA 6



FREZJA 9
hrana panela s hrúbkou 3 mm
vždy čiernej farby



FREZJA 5



FREZJA 6



FREZJA 7³⁾



FREZJA 8²⁾



FREZJA 8
ventilačný výrez

²⁾ FREZJA 8 – sklo s hrúbkou 8 mm

³⁾ FREZJA 7 – model iba so zrkadlom; druhá strana – doska laminovaná daným dekorom.

Líce – zrkadlo na strane pántov (tak ako na obrázku)

NOVINKA

FREZJA 9⁸⁾ laminát SVETLOSVIVÁ ST CPL, kľučka QUANTA FIT matná čierna



KONŠTRUKCIA

- poldrážkové alebo bezpoldrážkové krídlo vyrobené rámovou technológiou STILE
- vertikálne a horizontálne hranoly z MDF dosky potiahnuté laminátom GREKO, PREMIUM, ST CPL alebo ST CPL s povlakom AntiFinger
- vertikálne hranoly s vrstvom lepeného dreva obložené HDF a MDF doskami⁶⁾
- panely z HDF dosky s hrúbkou 16 mm (v modeli FREZJA 2 a 6 tiež panely s hrúbkou 4 mm), laminát GREKO, CPL alebo PREMIUM, model FREZJA 7 je dostupný iba so zrkadlom
- v modeli FREZJA 9 je panel z HDF dosky odolnej voči vlhkosti s hrúbkou 3 mm obojstranne nalepený na skle. **Hrana panela vždy čiernej farby.**
- voliteľne za príplatok panely rozširujúce zárubňu, ako aj rímsa a pilastre str. 139 – 141
- možnosť svojpomocného skrátenia krídla, podrobnosti na strane 137
- **model FREZJA9 NOVINKA za € 333,00* / € 399,60**⁸⁾**

KOVANIA

- tri strieborné 2-čapové pánty nastaviteľné v horizontálnej rovine v poldrážkovom krídle
- tri skryté pánty v bezpoldrážkovom krídle, farba: strieborná (voliteľne za príplatok čierna); pánty sa dodávajú spolu so zárubňou a sú zahrnuté v cene zárubne
- jazýčkovo-západkový zámok v poldrážkovom krídle a magnetický (voliteľne jazýčkovo-západkový) v bezpoldrážkovom krídle: na kľúč, cylindrickú vložku, úsporný alebo s blokádou, farba: strieborná; voliteľne za príplatok magnetický zámok, farba: čierna alebo zlatá

ZASKLENIE

- štandardne kalené sklo mliečne, číre 4 mm, alebo jednostranné zrkadlo (iba FREZJA 7), a za príplatok lepené sklo VSG 221 mliečne alebo čierne bezpečné sklo, obojstranne hladké (netýka sa modelov FREZJA 7, 8)
- možnosť zmeny strany zasklenia na RUB (štandardné zasklenie LÍCE)
- stála šírka zasklenia; FREZJA 1 – 140 mm, FREZJA 5 – 70 mm, FREZJA 9 – 50 mm

GREKO

€ 216,00* / € 259,20**⁸⁾



PREMIUM

od € 240,00* / € 288,00**⁸⁾

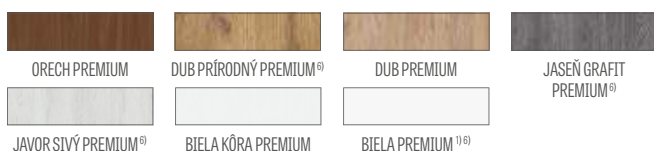

CPL

od € 240,00* / € 288,00**⁸⁾



Hranol z lepeného dreva⁶⁾

NOVINKA

¹⁾ biely hladký laminát imitujúci natretý povrch

²⁾ nedostupné v modeli FREZJA 8

³⁾ model FREZJA 8 nie je dostupný v posuvných systémoch

⁴⁾ keď sa používa doraz, nedá sa použiť padacie tesnenie ani rekuperačná skratka, a naopak

⁵⁾ špeciálny povlak **AntiFinger** obmedzuje možnosť zašpinenia a stopy po odtlačkoch prstov

⁶⁾ vertikálne hranoly z vrstvom lepeného dreva obložené HDF a MDF doskami dostupné za príplatok pre dekory BIELA PREMIUM, DUB PRÍRODNÝ PREMIUM, JASEŇ GRAFIT PREMIUM, JAVOR SIVÝ PREMIUM, DUB ST CPL

⁷⁾ iba pre bezpoldrážkové krídla

⁸⁾ **model FREZJA 9 za € 333,00* / € 399,60** a dostupný iba s dekormi DUB PRÍRODNÝ PREMIUM, BIELA ST CPL, KAPUČINO ST CPL, SVETLOSVIVÁ ST CPL, ČIERNA ST CPL, TMAVOZELENÁ ST CPL, TMAVOMODRÁ ST CPL, POPOLAVÁ ST CPL**

⁹⁾ do vyčerpania zásob

¹⁰⁾ nie je k dispozícii pre dekory GREKO

* CENA BEZ DPH, ** CENA S DPH, */** Cena krídla, nezahŕňa kľučku a zárubňu

DOSTUPNÉ RIEŠENIA (str. 142 – 153)

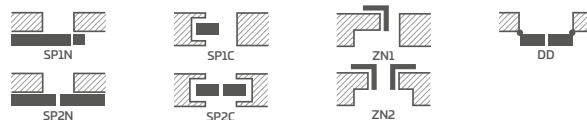

DOSTUPNÉ ŠÍRKY KRÍDIEL

60 70 80N⁷⁾ 80 90 100

PRÍPLATKY

továrenské prevrtanie otvoru na kľučky (tzv. delené) objednané v komplete s krídlom zadarmo

rekuperačná skratka, ventilačný výrez štandard alebo mini (str. 137) € 8,90* / € 10,68**

plastové krúžky imitujúce drevo (4 ks)²⁾ € 6,70* / € 8,04**

okružle a štvorcové kovové hrdlá²⁾ (4 ks); farba: brúsený nikel, patina, biela a čierna € 34,60* / € 41,52**

vetracia mriežka²⁾ (iba pre krídla so šírkami: 80, 90, 100) € 8,90* / € 10,68**

poldrážkové a bezpoldrážkové krídlo „100“ € 17,40* / € 20,88**

lepené sklo VSG 221, bezpečné sklo, obojstranne hladké
 FREZJA 1mliečne € 28,50* / € 34,20**; čierne € 39,00* / € 46,80**
 FREZJA 3 a 9mliečne € 118,00* / € 141,60**; čierne € 161,00* / € 193,20**
 FREZJA 5mliečne € 14,30* / € 17,16**; čierne € 19,70* / € 23,64**

kovové krytky na pánty v poldrážkovom krídle (farba: brúsený nikel, patina, lesklý chróm, lesklá mosadz, biela a čierna); cena za komplet na 1 pánt € 4,10* / € 4,92**

padacie tesnenie⁴⁾ (nie je dostupné v modeli FREZJA 8) € 38,70* / € 46,44**

zámena na čierny alebo zlatý magnetický zámok pre bezpoldrážkové krídla € 8,90* / € 10,68**

zámena na pánty a protiplech, farba: čierna alebo zlatá pre bezpoldrážkové krídla € 23,50* / € 28,20**

magnetický obmedzovač (doraz)⁴⁾ (dostupný v šiestich farbách, str. 137) € 38,70* / € 46,44**

vertikálne hranoly z lepeného dreva⁶⁾ € 31,70* / € 38,04**

Norma PL2112¹⁰⁾

+ 15 % k cene krídla pred príplatkami

NEMEZJA

INTERIÉROVÉ RÁMOVÉ DVEROVÉ KRÍDLA STILE POLDRÁŽKOVÉ A BEZPOLDRÁŽKOVÉ



NEMEZJA 14, dekor ANTRACIT ST CPL, kľučka QUANTA FIT matná čierna



NEMEZJA 1



NEMEZJA 4



NEMEZJA 6



NEMEZJA 7



NEMEZJA 8



NEMEZJA 9



NEMEZJA 10



NEMEZJA 11



NEMEZJA 12



NEMEZJA 13

NEMEZJA 14, laminát CAPPUCCINO ST CPL, kľučka BELLA SLIM lesklá mosadz, pilastré a dekoratívna rímsa⁷⁾



KONŠTRUKCIA

- poldrážkové alebo bezpoldrážkové krídlo vyrobené rámovou technológiou STILE
- vertikálne a horizontálne hranoly z MDF dosky potiahnuté laminátom GREKO, PREMIUM, ST CPL alebo ST CPL s povlakom AntiFinger
- vertikálne hranoly s vrstvom lepeného dreva obložené HDF a MDF doskami⁴⁾
- zrezané laminované panely z HDF dosky s hrúbkou 16 mm vo vybraných dekoroch GREKO, CPL alebo PREMIUM
- voľiteľne za príplatok panely rozširujúce zárubňu, ako aj rímsa a pilastré str. 139 – 141
- možnosť svojpomocného skrátenia krídla, podrobnosti na strane 137

KOVANIA

- tri strieborné 2-čapové pánty nastaviteľné v horizontálnej rovine v poldrážkovom krídle
- tri skryté pánty v bezpoldrážkovom krídle, farba: strieborná (voľiteľne za príplatok čierna); pánty sa dodávajú spolu so zárubňou a sú zahrnuté v cene zárubne
- jazýčkovo-západkový zámok v poldrážkovom krídle a magnetický (voľiteľne jazýčkovo-západkový) v bezpoldrážkovom krídle: na kľúč, cylindrickú vložku, úsporný alebo s blokádou, farba: strieborná; voľiteľne za príplatok magnetický zámok, farba: čierna alebo zlatá

ZASKLENIE

- štandardne mliečne alebo číre tvrdené sklo 4 mm, a za príplatok lepené sklo VSG 221, mliečne alebo čierne bezpečné sklo, obojstranne hladké
- možnosť zmeny strany zasklenia na RUB (štandardné zasklenie LÍCE)

DOSTUPNÉ RIEŠENIA (str. 142 – 153)

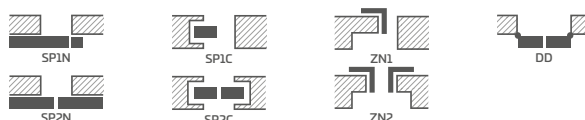

DOSTUPNÉ ŠÍRKY KRÍDIEL

60 70 80N⁵⁾ 80 90 100

GREKO

€ 215,00* / € 258,00**



PREMIUM

€ 242,00* / € 290,40**



CPL

€ 242,00* / € 290,40**

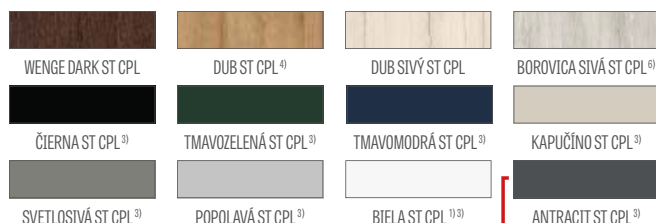

NOVINKA



Hranol z lepeného dreva⁴⁾

¹⁾ biely hladký laminát imitujúci natretý povrch

²⁾ keď sa používa doraz, nedá sa použiť padacie tesnenie ani rekuperačná skratka, a naopak

³⁾ špeciálny povlak **AntiFinger** obmedzuje možnosť zašpinenia a stopy po odtlačkoch prstov

⁴⁾ vertikálne hranoly z vrstvom lepeného dreva obložené HDF a MDF doskami dostupné za príplatok pre dekory BIELA PREMIUM, DUB PRÍRODNÝ PREMIUM, JASEŇ GRAFIT PREMIUM, JAVOR SIVÝ PREMIUM, DUB ST CPL

⁵⁾ iba pre bezpoldrážkové krídla

⁶⁾ do vyčerpania zásob

⁷⁾ dekoratívna rímsa spolu s pilastrami za dodatočný príplatok, str. 139

⁸⁾ nie je k dispozícii pre dekory GREKO

PRÍPLATKY

továrenské prevrtanie otvoru na kľučku (tzv. delené) objednané v komplete s krídlom zadarmo

rekuperačná skratka, ventilačný výrez štandard alebo mini (str. 137) € 8,90* / € 10,68**

plastové krúžky imitujúce drevo (4 ks) € 6,70* / € 8,04**

okružle a štvorcové kovové hrdlá (4 ks); farba: brúsený nikel, patina, biela a čierna € 34,60* / € 41,52**

vetracia mriežka (iba pre krídla so šírkou: 80, 90, 100) € 8,90* / € 10,68**

poldrážkové a bezpoldrážkové krídlo „100“ € 17,40* / € 20,88**

lepené sklo VSG 221, bezpečné sklo, obojstranne hladké

NEMEZJA 1 mliečne € 104,00* / € 124,80**; čierne € 142,00* / € 170,40**

NEMEZJA 7 mliečne € 80,50* / € 96,60**; čierne € 110,00* / € 132,00**

NEMEZJA 4 a 11 mliečne € 71,00* / € 85,20**; čierne € 97,00* / € 116,40**

NEMEZJA 9 mliečne € 77,40* / € 92,88**; čierne € 132,00* / € 158,40**

NEMEZJA 10 mliečne € 19,30* / € 23,16**; čierne € 26,30* / € 31,56**

NEMEZJA 13 mliečne € 95,10* / € 114,12**; čierne € 159,00* / € 190,80**

kovové krytky na pánty v poldrážkovom krídle (farba: brúsený nikel, patina, lesklý chróm, lesklá mosadz, biela a čierna); cena za komplet na 1 pant € 4,10* / € 4,92**

padacie tesnenie²⁾ € 38,70* / € 46,44**

zámena na čierny alebo zlatý magnetický zámok pre bezpoldrážkové krídla € 8,90* / € 10,68**

zámena na pánty a protiplech, farba: čierna alebo zlatá pre bezpoldrážkové krídla € 23,50* / € 28,20**

magnetický obmedzovač (doraz)²⁾ (dostupný v šiestich farbách, str. 137) € 38,70* / € 46,44**

vertikálne hranoly z lepeného dreva⁴⁾ € 31,70* / € 38,04**

Norma PL2112⁸⁾ +15 % k cene krídla pred príplatkami

* CENA BEZ DPH, ** CENA S DPH, */** Cena krídla, nezahŕňa kľučku a zárubňu

PEONIA

INTERIÉROVÉ RÁMOVÉ DVEROVÉ KRÍDLA STILE POLDRÁŽKOVÉ A BEZPOLDRÁŽKOVÉ



PEONIA 2 mliečne sklo, dekor TMAVOMODRÁ ST CPL, kľučka BELLA SLIM lesklá mosadz, pilastre a dekoratívna rímsa⁶⁾



PEONIA.1



PEONIA 2



PEONIA.3



PEONIA 4



PEONIA 5



PEONIA 6



NOVINKA

Nalepovaná obojstranná lišta so šírkou 25 mm s odtieňom krídla alebo čierna

PEONIA 3, dekor: POPLAVÁ ST CPL, kľučka CUBE PREMIUM matná čierna, pilastre a dekoratívna rímša⁶⁾



KONŠTRUKCIA

- poldrážkové alebo bezpoldrážkové krídlo vyrobené rámovou technológiou STILE
- vertikálne a horizontálne hranoly z MDF dosky potiahnuté laminátom GREKO, PREMIUM, ST CPL alebo ST CPL s povlakom AntiFinger
- vertikálne hranoly s vrstvom lepeného dreva obložené HDF a MDF doskami⁴⁾
- zrezané laminované panely z HDF dosky s hrúbkou 16 mm vo vybraných dekoroch GREKO, CPL alebo PREMIUM
- Nalepovaná obojstranná lišta na sklo, so šírkou 25 mm a výškou: vertikálne 12 mm a horizontálne 8 mm
- voliteľne zámena dekoru mriežky na ČIERNA ST CPL bez ohľadu na dekor krídla

NOVINKA

- voliteľne za príplatok panely rozširujúce zárubňu, ako aj rímša a pilastre str. 139 – 141
- možnosť svojpomocného skrátenia krídla, podrobnosti na strane 137

KOVANIA

- tri strieborné 2-čapové pánty nastaviteľné v horizontálnej rovine v poldrážkovom krídle
- tri skryté pánty v bezpoldrážkovom krídle, farba: strieborná (voliteľne za príplatok čierna); pánty sa dodávajú spolu so zárubňou a sú zahnuté v cene zárubne
- jazýčkovo-západkový zámok v poldrážkovom krídle a magnetický (voliteľne jazýčkovo-západkový) v bezpoldrážkovom krídle: na kľúč, cylindrickú vložku, úsporný alebo s blokádou, farba: strieborná; voliteľne za príplatok magnetický zámok, farba: čierna alebo zlatá

ZASKLENIE

- štandardne mliečne alebo čire tvrdené sklo 4 mm, a za príplatok lepené sklo VSG 221, mliečne alebo čierne bezpečné sklo, obojstranne hladké
- možnosť zmeny strany zasklenia na RUB (štandardné zasklenie LÍCE)

DOSTUPNÉ RIEŠENIA (str. 142 – 153)

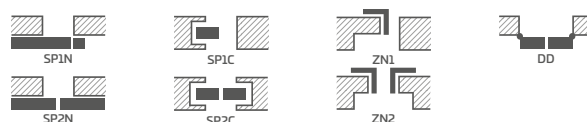

DOSTUPNÉ ŠÍRKY KRÍDIEL

60 70 80N⁵⁾ 80 90 100

GREKO

€ 309,00* / € 370,80**

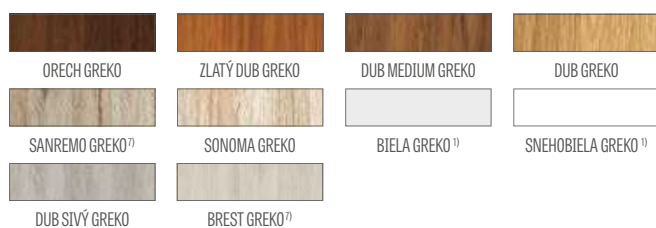

PREMIUM

€ 333,00* / € 399,60**



CPL

€ 333,00* / € 399,60**



Hranol z lepeného dreva⁴⁾

NOVINKA

¹⁾ biely hladký laminát imitujúci natretý povrch

²⁾ keď sa používa doraz, nedá sa použiť padacie tesnenie ani rekuperačná skratka, a naopak

³⁾ špeciálny povlak **AntiFinger** obmedzuje možnosť zašpinenia a stopy po odtlačkoch prstov

⁴⁾ vertikálne hranoly z vrstvom lepeného dreva obložené HDF a MDF doskami dostupné za príplatok pre dekory BIELA PREMIUM, DUB PRÍRODNÝ PREMIUM, JESEŇ GRAFIT PREMIUM, JAVOR SIVÝ PREMIUM, DUB ST CPL

⁵⁾ iba pre bezpoldrážkové krídla

⁶⁾ dekoratívna rímša spolu s pilastrami za dodatočný príplatok, str. 139

⁷⁾ do vyčerpania zásob

⁸⁾ nie je k dispozícii pre dekory GREKO

* CENA BEZ DPH, ** CENA S DPH

*/** Cena za krídlo, nezahŕňa kľučku, ani zárubňu, rímšku a pilastre

PRÍPLATKY

továrenské prevrtanie otvoru na kľučku (tzv. delené) objednané v komplete s krídlom zadarmo

rekuperačná skratka, ventilačný výrez štandard alebo mini (str. 137) € 8,90* / € 10,68**

plastové krúžky imitujúce drevo (4 ks) € 6,70* / € 8,04**

okružle a štvorcové kovové hrdlá (4 ks); farba: brúsený nikel, patina, biela a čierna € 34,60* / € 41,52**

vetracia mriežka (iba pre krídla so šírkou: 80, 90, 100) € 8,90* / € 10,68**

poldrážkové a bezpoldrážkové krídlo „100“ € 17,40* / € 20,88**

lepené sklo VSG 221, bezpečné sklo, obojstranne hladké

PEONIA 1, 2 mliečne € 80,50* / € 96,60**

PEONIA 1, 2 čierne € 110,00* / € 132,00**

PEONIA 3, 4, 5, 6 mliečne € 71,00* / € 85,20**

PEONIA 3, 4, 5, 6 čierne € 97,00* / € 116,40**

kovové krytky na pánty v poldrážkovom krídle (farba: brúsený nikel, patina, lesklý chróm, lesklá mosadz, biela a čierna); cena za komplet na 1 pant € 4,10* / € 4,92**

padacie tesnenie²⁾ € 38,70* / € 46,44**

zámena na čierny alebo zlatý magnetický zámok pre bezpoldrážkové krídla € 8,90* / € 10,68**

zámena na pánty a protiplech, farba: čierna alebo zlatá pre bezpoldrážkové krídla € 23,50* / € 28,20**

magnetický obmedzovač (doraz)²⁾ (dostupný v šiestich farbách, str. 137) € 38,70* / € 46,44**

vertikálne hranoly z lepeného dreva⁴⁾ € 31,70* / € 38,04**

Norma PL2112⁸⁾ +15 % k cene krídla pred príplatkami

AMARYLIS

INTERIÉROVÉ RÁMOVÉ DVEROVÉ KRÍDLA STILE POLDRÁŽKOVÉ A BEZPOLDRÁŽKOVÉ



AMARYLIS 2 číre sklo, dekor CAPPUCINO ST CPL, kľučka BELLA SLIM lesklá mosadz, pilastre a dekoratívna rímsa⁷⁾



AMARYLIS 1



AMARYLIS 2



AMARYLIS 3



AMARYLIS 4



AMARYLIS 5



AMARYLIS 6



AMARYLIS 7



AMARYLIS 8



AMARYLIS 9



NOVINKA

Nalepovaná obojstranná lišta so šírkou 25 mm s odtieňom krídla alebo čierna

AMARYLLIS 3, dekor PRÍRODNÝ DUB PREMIUM, okrúhla kľučka BELLA SLIM matná čierna



KONŠTRUKCIA

- poldrážkové alebo bezpoldrážkové krídlo vyrobené rámovou technológiou STILE
 - vertikálne a horizontálne hranoly z MDF dosky potiahnuté laminátom GREKO, PREMIUM, ST CPL alebo ST CPL s povlakom AntiFinger
 - vertikálne hranoly s vrstvom lepeného dreva obložené HDF a MDF doskami⁴⁾
 - Nalepovaná obojstranná lišta na sklo, so šírkou 25 mm a výškou: vertikálne 12 mm a horizontálne 8 mm
 - voliteľne zámena dekoru mriežky na ČIERNA ST CPL bez ohľadu na dekor krídla
- NOVINKA**
- voliteľne za príplatok panely rozširujúce zárubňu, ako aj rímsa a pilastre str. 139 – 141
 - možnosť svojpomocného skrátenia krídla, podrobnosti na strane 137

KOVANIA

- tri strieborné 2-čapové pánty nastaviteľné v horizontálnej rovine v poldrážkovom krídle
- tri skryté pánty v bezpoldrážkovom krídle, farba: strieborná (voliteľne za príplatok čierna); pánty sa dodávajú spolu so zárubňou a sú zahrnuté v cene zárubne
- jazýčkovo-západkový zámok v poldrážkovom krídle a magnetický (voliteľne jazýčkovo-západkový) v bezpoldrážkovom krídle: na kľúč, cylindrickú vložku, úsporný alebo s blokadou, farba: strieborná; voliteľne za príplatok magnetický zámok, farba: čierna alebo zlatá

ZASKLENIE

- štandardne mliečne alebo čire tvrdené sklo 4 mm, a za príplatok lepené sklo VSG 221, mliečne alebo čierne bezpečné sklo, obojstranne hladké
- možnosť zmeny strany zasklenia na RUB (štandardné zasklenie LÍCE)

DOSTUPNÉ RIEŠENIA (str. 142 – 153)

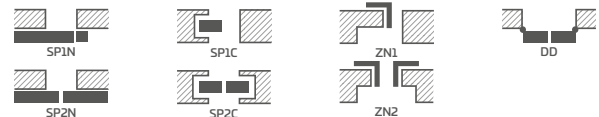

DOSTUPNÉ ŠÍRKY KRÍDIEL

60 70 80N⁵⁾ 80 90 100

GREKO

€ 309,00* / € 370,80**



PREMIUM

€ 333,00* / € 399,60**

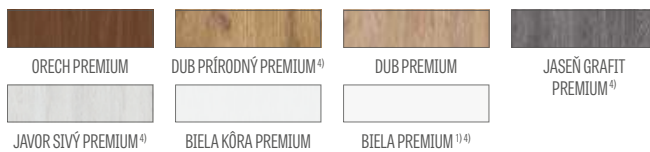

CPL

€ 333,00* / € 399,60**



NOVINKA

¹⁾ biely hladký laminát imitujúci natretý povrch

²⁾ keď sa používa doraz, nedá sa použiť padacie tesnenie ani rekuperačná skratka, a naopak

³⁾ špeciálny povlak **AntiFinger** obmedzuje možnosť zašpinenia a stopy po odtlačkoch prstov

⁴⁾ vertikálne hranoly z vrstvom lepeného dreva obložené HDF a MDF doskami dostupné za príplatok pre dekory BIELA PREMIUM, DUB PRÍRODNÝ PREMIUM, JESEŇ GRAFIT PREMIUM, JAVOR SIVÝ PREMIUM, DUB ST CPL

⁵⁾ iba pre bezpoldrážkové krídla

⁶⁾ do vyčerpania zásob

⁷⁾ dekoratívna rímsa spolu s pilastrami za dodatočný príplatok, str. 139

⁸⁾ nie je k dispozícii pre dekory GREKO

PRÍPLATKY

továrenské prevrtanie otvoru na kľučku (tzv. delené) objednané v komplete s krídlom

zadarmo

lepené sklo VSG 221, bezpečné sklo, obojstranne hladké

mliečne € 118,00* / € 141,60**

čierne € 161,00* / € 193,20**

rekuperačná skratka, ventilačný výrez štandard alebo mini (str. 137)

€ 8,90* / € 10,68**

plastové krúžky imitujúce drevo (4 ks)

€ 6,70* / € 8,04**

okrúhle a štvorcové kovové hrdlá (4 ks); farba: brúsený nikel, patina, biela a čierna

€ 34,60* / € 41,52**

vetracia mriežka (iba pre krídla so šírkou: 80, 90, 100)

€ 8,90* / € 10,68**

poldrážkové a bezpoldrážkové krídlo „100“

€ 17,40* / € 20,88**

kovové krytky na pánty v poldrážkovom krídle (farba: brúsený nikel, patina, lesklý chróm, lesklá mosadz, biela a čierna); cena za komplet na 1 pánt

€ 4,10* / € 4,92**

padacie tesnenie²⁾

€ 38,70* / € 46,44**

zámena na čierny alebo zlatý magnetický zámok pre bezpoldrážkové krídla

€ 8,90* / € 10,68**

zámena na pánty a protiplech, farba: čierna alebo zlatá pre bezpoldrážkové krídla

€ 23,50* / € 28,20**

magnetický obmedzovač (doraz)²⁾ (dostupný v šiestich farbách, str. 137)

€ 38,70* / € 46,44**

vertikálne hranoly z lepeného dreva⁴⁾

€ 31,70* / € 38,04**

Norma PL2112⁸⁾

+15 % k cene krídla pred príplatkami

MISKANT

INTERIÉROVÉ RÁMOVÉ DVEROVÉ KRÍDLA STILE POLDRÁŽKOVÉ A BEZPOLDRÁŽKOVÉ



MISKANT 2, dekor DUB PRÍRODNÝ PREMIUM, zárubňa dekor ČIERNA ST CPL, kľučka BELLA SLIM matná čierna



MISKANT 1



MISKANT 2



MISKANT 3



NOVINKA

Čierne línie šír. 18 mm
natierané sieťotlačou



MISKANT 4



MISKANT 5



MISKANT 6

MISKANT 3, dekor PRÍRODNÝ DUB PREMIUM, zárubňa ČIERNA ST CPL, kľučka CUBE matná čierna



KONŠTRUKCIA

- poldrážkové alebo bezpoldrážkové krídlo vyrobené rámovou technológiou STILE
- vertikálne a horizontálne hranoly z MDF dosky potiahnuté laminátom GREKO, PREMIUM, ST CPL alebo ST CPL s povlakom AntiFinger
- vertikálne hranoly s vrstvom lepeného dreva obložené HDF a MDF doskami⁴⁾
- voliteľne za príplatok panely rozširujúce zárubňu, ako aj rímsa a pilastre str. 139 – 141
- možnosť svojpomocného skrátenia krídla, podrobnosti na strane 137

KOVANIA

- tri strieborné 2-čapové pánty nastaviteľné v horizontálnej rovine v poldrážkovom krídle
- tri skryté pánty v bezpoldrážkovom krídle, farba: strieborná (voliteľne za príplatok čierna); pánty sa dodávajú spolu so zárubňou a sú zahrnuté v cene zárubne
- jazýčkovo-západkový zámok v poldrážkovom krídle a magnetický (voliteľne jazýčkovo-západkový) v bezpoldrážkovom krídle: na kľúč, cylindrickú vložku, úsporný alebo s blokádou, farba: strieborná; voliteľne za príplatok magnetický zámok, farba: čierna alebo zlatá

ZASKLENIE

- kalené sklo mliečne (MISKANT 2, 4, 6) alebo číre (MISKANT 1, 3, 5) s hrúbkou 4 mm, alebo za príplatok lepené sklo VSG s vnútornou aplikáciou
- možnosť zmeny strany zasklenia na RUB (štandardné zasklenie LÍCE)
- čierne línie so šírkou (hrúbkou) 18 mm natierané sietotlačou na jednej strane skla

DOSTUPNÉ RIEŠENIA (str. 142 – 153)

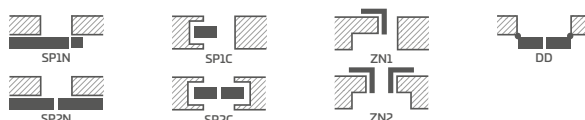

GREKO

€ 242,00* / € 290,40**

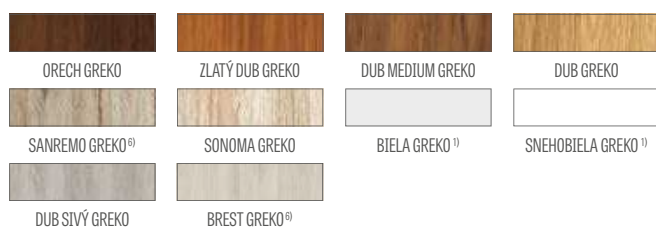

PREMIUM

€ 270,00* / € 324,00**



CPL

€ 270,00* / € 324,00**



Hranol z lepeného dreva⁴⁾

NOVINKA

ŠTANDARDNÉ ZASKLENIE „LÍCE“

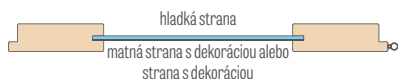

ZASKLENIE NA OBJEDNÁVKU „RUB“

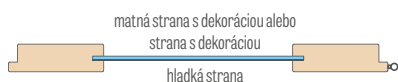

DOSTUPNÉ ŠÍRKY KRÍDIEL

60 70 80N⁵⁾ 80 90 100

PRÍPLATKY

továrenské prevrtanie otvoru na kľučky (tzv. delené) objednané v komplete s krídlom zadarmo

lepené sklá VSG s vnútornou aplikáciou, čierne alebo biele € 285,00* / € 342,00**

rekuperačná skratka, ventilačný výrez štandard alebo mini (str. 137) € 8,90* / € 10,68**

plastové krúžky imitujúce drevo (4 ks) € 6,70* / € 8,04**

okružle a štvorcové kovové hrdlá (4 ks); farba: brúsený nikel, patina, biela a čierna € 34,60* / € 41,52**

vetracia mriežka (iba pre krídla so šírkou: 80, 90, 100) € 8,90* / € 10,68**

poldrážkové a bezpoldrážkové krídlo „100“ € 17,40* / € 20,88**

kovové krytky na pánty v poldrážkovom krídle (farba: brúsený nikel, patina, lesklý chróm, lesklá mosadz, biela a čierna); cena za komplet na 1 pant € 4,10* / € 4,92**

padacie tesnenie²⁾ € 38,70* / € 46,44**

zámena na čierny alebo zlatý magnetický zámok pre bezpoldrážkové krídla € 8,90* / € 10,68**

zámena na pánty a protiplech, farba: čierna alebo zlatá pre bezpoldrážkové krídla € 23,50* / € 28,20**

magnetický obmedzovač (doraz)²⁾ (dostupný v šiestich farbách, str. 137) € 38,70* / € 46,44**

vertikálne hranoly z lepeného dreva⁴⁾ € 31,70* / € 38,04**

¹⁾ biely hladký laminát imitujúci natretý povrch

²⁾ keď sa používa doraz, nedá sa použiť padacie tesnenie ani rekuperačná skratka, a naopak

³⁾ špeciálny povlak AntiFinger obmedzuje možnosť zašpinenia a stopy po odtlačkoch prstov

⁴⁾ vertikálne hranoly z vrstvom lepeného dreva obložené HDF a MDF doskami dostupné za príplatok pre dekory BIELA PREMIUM, DUB PRÍRODNÝ PREMIUM, JASEŇ GRAFIT PREMIUM, JAVOR SIVÝ PREMIUM, DUB ST CPL

⁵⁾ iba pre bezpoldrážkové krídla

⁶⁾ do vyčerpania zásob

BUDLEJA

INTERIÉROVÉ RÁMOVÉ DVEROVÉ KRÍDLA STILE POLDRÁŽKOVÉ A BEZPOLDRÁŽKOVÉ



BUDLEJA 6, dekor DUB ST CPL, kľučka CUBE PREMIUM matná čierna



BUDLEJA 1



BUDLEJA 2



BUDLEJA 3



BUDLEJA 4



BUDLEJA 5



BUDLEJA 6



BUDLEJA 7



BUDLEJA 8

BUDLEJA 1, laminát DUB ST CPL¹⁾, kľučka TOPAZ INOX



KONŠTRUKCIA

- poldrážkové alebo bezpoldrážkové krídlo vyrobené rámovou technológiou STILE
- vertikálne a horizontálne hranoly z MDF dosky potiahnuté laminátom PREMIUM, ST CPL alebo ST CPL s povlakom AntiFinger
- vertikálne hranoly s vrstvom lepeného dreva obložené HDF a MDF doskami⁴⁾
- veľmi široká priečka s hrúbkou 35 mm
- voliteľne za príplatok panely rozširujúce zárubňu, ako aj rímsa a pilastre str. 139 – 141
- možnosť svojpomocného skrátenia krídla, podrobnosti na strane 137

KOVANIA

- tri strieborné 2-čapové pánty nastaviteľné v horizontálnej rovine v poldrážkovom krídle
- tri skryté pánty v bezpoldrážkovom krídle, farba: strieborná (voliteľne za príplatok čierna); pánty sa dodávajú spolu so zárubňou a sú zahrnuté v cene zárubne
- jazýčkovo-západkový zámok v poldrážkovom krídle a magnetický (voliteľne jazýčkovo-západkový) v bezpoldrážkovom krídle: na kľúč, cylindrickú vložku, úsporný alebo s blokadou, farba: strieborná; voliteľne za príplatok magnetický zámok, farba: čierna alebo zlatá

ZASKLENIE

- štandardne mliečne alebo číre tvrdené sklo 4 mm, a za príplatok lepené sklo VSG 221, mliečne alebo čierne bezpečné sklo, obojstranne hladké
- možnosť zmeny strany zasklenia na RUB (štandardné zasklenie LÍČE)

DOSTUPNÉ RIEŠENIA (str. 142 – 153)

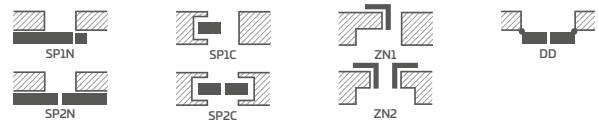

DOSTUPNÉ ŠÍRKY KRÍDIEL

60 70 80N⁵⁾ 80 90 100

PRÍPLATKY

továrenské prevrtanie otvoru na kľučku (tzv. delené) objednané v komplete s krídlom zadarmo

rekuperačná skratka, ventilačný výrez štandard alebo mini (str. 137)	€ 8,90* / € 10,68**
plastové krúžky imitujúce drevo (4 ks)	€ 6,70* / € 8,04**
okružle a štvorcové kovové hrdlá (4 ks); farba: brúsený nikel, patina, biela a čierna	€ 34,60* / € 41,52**
vetracia mriežka (iba pre krídla so šírkou: 80, 90, 100)	€ 8,90* / € 10,68**
poldrážkové a bezpoldrážkové krídlo „100“	€ 17,40* / € 20,88**
lepené sklo VSG 221, bezpečné sklo, obojstranne hladké	
BUDLEJA 1	mliečne € 85,00* / € 102,00**, čierne € 116,00* / € 139,20**
BUDLEJA 2, 4, 6, 8	mliečne € 79,00* / € 94,80**, čierne € 111,00* / € 133,32**
BUDLEJA 3, 7	mliečne € 28,50* / € 34,20**, čierne € 39,00* / € 46,80**
BUDLEJA 5	mliečne € 56,80* / € 68,16**, čierne € 77,70* / € 93,24**

kovové krytky na pánty v poldrážkovom krídle (farby: brúsený nikel, patina, lesklý chróm, lesklá mosadz, biela a čierna); cena za komplet na 1 pánt € 4,10* / € 4,92**

padacie tesnenie²⁾ € 38,70* / € 46,44**

zámena na čierny alebo zlatý magnetický zámok pre bezpoldrážkové krídla € 8,90* / € 10,68**

zámena na pánty a protiplech, farba: čierna alebo zlatá pre bezpoldrážkové krídla € 23,50* / € 28,20**

magnetický obmedzovač (doraz)²⁾ (dostupný v šiestich farbách, str. 137) € 38,70* / € 46,44**

vertikálne hranoly z lepeného dreva⁴⁾ € 31,70* / € 38,04**

PREMIUM

€ 231,00* / € 277,20**

ORECH PREMIUM	DUB PRÍRODNÝ PREMIUM ⁴⁾	DUB PREMIUM	JASEŇ GRAFIT PREMIUM ⁴⁾
JAVOR SIVÝ PREMIUM ⁴⁾	BIELA KÓRA PREMIUM	BIELA PREMIUM ^{1) 4)}	

CPL

€ 231,00* / € 277,20**

WENGE DARK ST CPL	DUB ST CPL ⁴⁾	DUB SIVÝ ST CPL	BOROVICA SIVÁ ST CPL ⁴⁾
ČIERNA ST CPL ³⁾	TMAVOZELENÁ ST CPL ³⁾	TMAVOMODRÁ ST CPL ³⁾	KAPUČÍNO ST CPL ³⁾
SVETLOSIVÁ ST CPL ³⁾	POPOLAVÁ ST CPL ³⁾	BIELA ST CPL ^{1) 3)}	ANTRACIT ST CPL ³⁾

NOVINKA



Hranol z lepeného dreva⁴⁾

¹⁾ biely hladký laminát imitujúci natretý povrch

²⁾ keď sa používa doraz, nedá sa použiť padacie tesnenie ani rekuperačná skratka, a naopak

³⁾ špeciálny povlak AntiFinger obmedzuje možnosť zašpinenia a stopy po odtlačkoch prstov

⁴⁾ vertikálne hranoly z vrstvom lepeného dreva obložené HDF a MDF doskami dostupné za príplatok pre dekory BIELA PREMIUM, DUB PRÍRODNÝ PREMIUM, JASEŇ GRAFIT PREMIUM, JAVOR SIVÝ PREMIUM, DUB ST CPL

⁵⁾ iba pre bezpoldrážkové krídla

⁶⁾ do vyčerpania zásob

* CENA BEZ DPH, ** CENA S DPH, */** Cena krídla, nezahŕňa kľučku a zárubňu

LUKRECJA

INTERIÉROVÉ RÁMOVÉ DVEROVÉ KRÍDLA STILE POLDRÁŽKOVÉ A BEZPOLDRÁŽKOVÉ



LUKRECJA 1 číre sklo, dekor DUB PRÍRODNÝ PREMIUM, kľučka BELLA SLIM lesklá mosadz



LUKRECJA 1



LUKRECJA 2



LUKRECJA 3



LUKRECJA 4



LUKRECJA 5



LUKRECJA 6



LUKRECJA 7



LUKRECJA 8



LUKRECJA 9



NOVINKA

Nalepovaná obojstranná lišta so šírkou 25 mm s odtieňom krídla alebo čierna

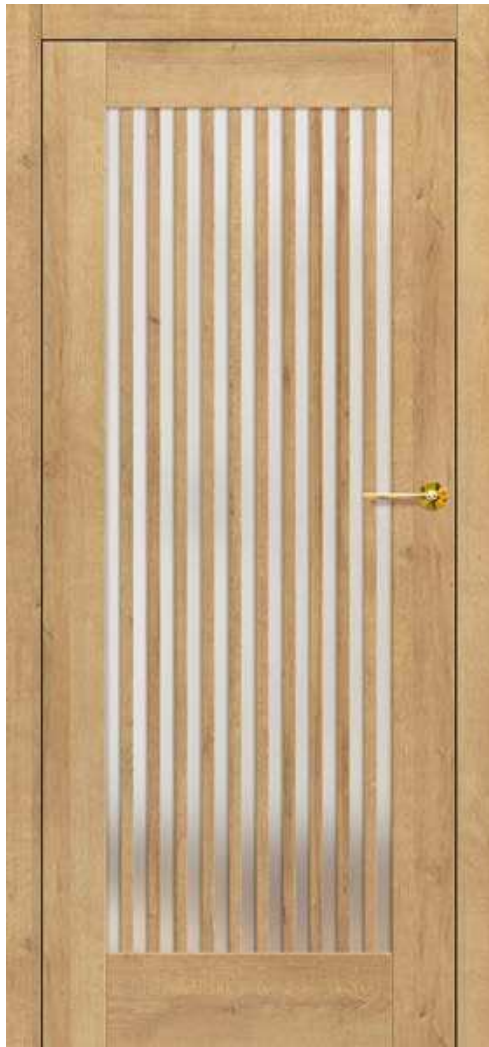

LUKRECJA 1, dekor: DUB ST CPL, okrúhla kľučka BELLA SLIM lesklá mosadz

KONŠTRUKCIA

- poldrážkové alebo bezpoldrážkové krídlo vyrobené rámovou technológiou STILE
- vertikálne a horizontálne hranoly z MDF dosky potiahnuté laminátom PREMIUM, ST CPL alebo ST CPL s povlakom AntiFinger
- vertikálne hranoly s vrstvom lepeného dreva obložené HDF a MDF doskami⁴⁾
- Nalepovaná obojstranná lišta na sklo, so šírkou 25 mm a výškou 12 mm
- voliteľne zámena dekoru mriežky na ČIERNA ST CPL bez ohľadu na dekor krídla

NOVINKA

- voliteľne za príplatek panely rozširujúce zárubňu, ako aj rímsa a pilastre str. 139 – 141
- možnosť svojpomocného skrátenia krídla, podrobnosti na strane 137

KOVANIA

- tri strieborné 2-čapové pánty nastaviteľné v horizontálnej rovine v poldrážkovom krídle
- tri skryté pánty v bezpoldrážkovom krídle, farba: strieborná (voliteľne za príplatek čierna); pánty sa dodávajú spolu so zárubňou a sú zahrnuté v cene zárubne
- jazýčkovo-západkový zámok v poldrážkovom krídle a magnetický (voliteľne jazýčkovo-západkový) v bezpoldrážkovom krídle: na kľúč, cylindrickú vložku, úsporný alebo s blokádou, farba: strieborná; voliteľne za príplatek magnetický zámok, farba: čierna alebo zlatá

ZASKLENIE

- štandardne mliečne alebo čire tvrdené sklo 4 mm, a za príplatek lepené sklo VSG 221, mliečne alebo čierne bezpečné sklo, obojstranne hladké
- možnosť zmeny strany zasklenia na RUB (štandardné zasklenie LÍCE)

DOSTUPNÉ RIEŠENIA (str. 142 – 153)

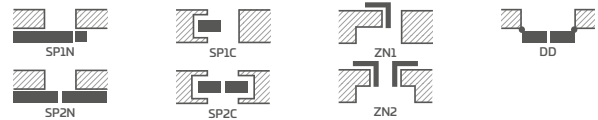

DOSTUPNÉ ŠÍRKY KRÍDIEL

60 70 80N⁵⁾ 80 90 100

PREMIUM

€ 333,00* / € 399,60**



CPL

€ 333,00* / € 399,60**



NOVINKA



Hranol z lepeného dreva⁴⁾

PRÍPLATKY

továrenské prevrtanie otvoru na kľučky (tzv. delené) objednané zadarmo
v komplete s krídлом

lepené sklo VSG 221, bezpečné sklo, obojstranne hladké
mliečne € 118,00* / € 141,60**
čierne € 161,00* / € 193,20**

rekuperačná skratka, ventilačný výrez štandard alebo mini (str. 137) € 8,90* / € 10,68**

plastové krúžky imitujúce drevo (4 ks) € 6,70* / € 8,04**

okrúhle a štvorcové kovové hrdlá (4 ks); farba: brúsený nikel, patina, biela a čierna € 34,60* / € 41,52**

vetracia mriežka (iba pre krídla so šírkou: 80, 90, 100) € 8,90* / € 10,68**

poldrážkové a bezpoldrážkové krídlo „100“ € 17,40* / € 20,88**

kovové krytky na pánty v poldrážkovom krídle (farba: brúsený nikel, patina, lesklý chróm, lesklá mosadz, biela a čierna); cena za komplet na 1 pánt € 4,10* / € 4,92**

padacie tesnenie²⁾ € 38,70* / € 46,44**

zámena na čierny alebo zlatý magnetický zámok pre bezpoldrážkové krídla € 8,90* / € 10,68**

zámena na pánty a protiplech, farba: čierna alebo zlatá pre bezpoldrážkové krídla € 23,50* / € 28,20**

magnetický obmedzovač (doraz)²⁾ (dostupný v šiestich farbách, str. 137) € 38,70* / € 46,44**

vertikálne hranoly z lepeného dreva⁴⁾ € 31,70* / € 38,04**

Norma PL2112 +15% k cene krídla pred príplatkami

¹⁾ biely hladký laminát imitujúci natretý povrch

²⁾ keď sa používa doraz, nedá sa použiť padacie tesnenie ani rekuperačná skratka, a naopak

³⁾ špeciálny povlak AntiFinger obmedzuje možnosť zašpinenia a stopy po odtlačkoch prstov

⁴⁾ vertikálne hranoly z vrstvom lepeného dreva obložené HDF a MDF doskami dostupné za príplatek pre dekory BIELA PREMIUM, DUB PRÍRODNÝ PREMIUM, JESEŇ GRAFIT PREMIUM, JAVOR SIVÝ PREMIUM, DUB ST CPL

⁵⁾ iba pre bezpoldrážkové krídla

⁶⁾ do vyčerpania zásob

* CENA BEZ DPH, ** CENA S DPH, */** Cena krídla, nezahŕňa kľučku a zárubňu

MAGNOLIA

INTERIÉROVÉ RÁMOVÉ DVEROVÉ KRÍDLA STILE POLDRÁŽKOVÉ A BEZPOLDRÁŽKOVÉ



MAGNOLIA 1, dekor DUB PREMIUM, klučka TOPAZ INOX



MAGNOLIA 1



MAGNOLIA 2



MAGNOLIA 3



MAGNOLIA 4



MAGNOLIA 5



MAGNOLIA 6



MAGNOLIA 7



MAGNOLIA 8

MAGNOLIA 1, laminát DUB PREMIUM, kľučka TOPAZ INOX



KONŠTRUKCIA

- poldrážkové alebo bezpoldrážkové krídlo vyrobené rámovou technológiou STILE
- vertikálne a horizontálne hranoly z MDF dosky potiahnuté laminátom GREKO, PREMIUM, ST CPL alebo ST CPL s povlakom AntiFinger
- vertikálne hranoly s vrstvom lepeného dreva obložené HDF a MDF doskami⁴⁾
- výplne z laminovanej HDF dosky s hrúbkou 4 mm GREKO, CPL alebo PREMIUM
- voliteľne za príplatok panely rozširujúce zárubňu, ako aj rímsa a pilastre str. 139 – 141
- možnosť svojpomocného skrátenia krídla, podrobnosti na strane 137

KOVANIA

- tri strieborné 2-čapové pánty nastaviteľné v horizontálnej rovine v poldrážkovom krídle
- tri skryté pánty v bezpoldrážkovom krídle, farba: strieborná (voliteľne za príplatok čierna); pánty sa dodávajú spolu so zárubňou a sú zahrnuté v cene zárubne
- jazýčkovo-západkový zámok v poldrážkovom krídle a magnetický (voliteľne jazýčkovo-západkový) v bezpoldrážkovom krídle: na kľúč, cylindrickú vložku, úsporný alebo s blokádou, farba: strieborná; voliteľne za príplatok magnetický zámok, farba: čierna alebo zlatá

ZASKLENIE

- štandardne mliečne alebo číre tvrdené sklo 4 mm, a za príplatok lepené sklo VSG 221, mliečne alebo čierne bezpečné sklo, obojstranne hladké
- možnosť zmeny strany zasklenia na RUB (štandardné zasklenie LÍCE)

DOSTUPNÉ RIEŠENIA (str. 142 – 153)

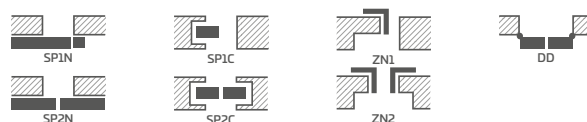

DOSTUPNÉ ŠÍRKY KRÍDIEL

60 70 80N⁵⁾ 80 90 100

GREKO

€ 193,00* / € 231,60**

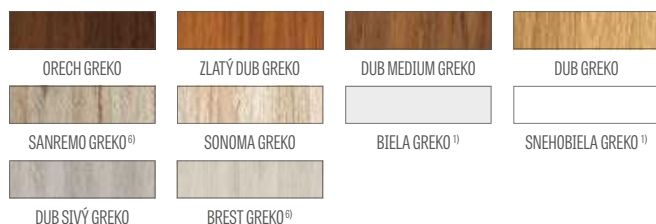

PREMIUM

€ 221,00* / € 265,20**



CPL

€ 221,00* / € 265,20**



NOVINKA



Hranol z lepeného dreva⁴⁾

¹⁾ biely hladký laminát imitujúci natretý povrch

²⁾ keď sa používa doraz, nedá sa použiť padacie tesnenie ani rekuperačná skratka, a naopak

³⁾ špeciálny povlak **AntiFinger** obmedzuje možnosť zašpinenia a stopy po odtlačkoch prstov

⁴⁾ vertikálne hranoly z vrstvom lepeného dreva obložené HDF a MDF doskami dostupné za príplatok pre dekory BIELA PREMIUM, DUB PRÍRODNÝ PREMIUM, JASEŇ GRAFIT PREMIUM, JAVOR SIVÝ PREMIUM, DUB ST CPL

⁵⁾ iba pre bezpoldrážkové krídla

⁶⁾ do vyčerpania zásob

PRÍPLATKY

továrenské prevrtanie otvoru na kľučky (tzv. delené) objednané v komplete s krídlom

zadarmo

rekuperačná skratka, ventilačný výrez štandard alebo mini (str. 137)	€ 8,90* / € 10,68**
plastové krúžky imitujúce drevo (4 ks)	€ 6,70* / € 8,04**
okrúhle a štvorcové kovové hrdlá (4 ks); farba: brúsený nikel, patina, biela a čierna	€ 34,60* / € 41,52**
vetracia mriežka (iba pre krídla so šírkou: 80, 90, 100)	€ 8,90* / € 10,68**
poldrážkové a bezpoldrážkové krídlo „100“	€ 17,40* / € 20,88**
lepené sklo VSG 221, bezpečné sklo, obojstranne hladké; cena za 1 sklenú tabuľu	
mliečne	€ 9,20* / € 11,04**
čierne	€ 12,40* / € 14,88**
kovové krytky na pánty v poldrážkovom krídle (farby: brúsený nikel, patina, lesklý chróm, lesklá mosadz, biela a čierna); cena za komplet na 1 pánt	€ 4,10* / € 4,92**
padacie tesnenie ²⁾	€ 38,70* / € 46,44**
zámena na čierny alebo zlatý magnetický zámok pre bezpoldrážkové krídla	€ 8,90* / € 10,68**
zámena na pánty a protiplech, farba: čierna alebo zlatá pre bezpoldrážkové krídla	€ 23,50* / € 28,20**
magnetický obmedzovač (doraz) ²⁾ (dostupný v šiestich farbách, str. 137)	€ 38,70* / € 46,44**
vertikálne hranoly z lepeného dreva ⁴⁾	€ 31,70* / € 38,04**

* CENA BEZ DPH, ** CENA S DPH, */** Cena krídla, nezahŕňa kľučku a zárubňu

EPIMEDIUM

INTERIÉROVÉ RÁMOVÉ DVEROVÉ KRÍDLA STILE POLDRÁŽKOVÉ A BEZPOLDRÁŽKOVÉ



EPIMEDIUM 6, dekor POPOLAVÁ ST CPL, čierne sklo VSG, kľučka QUANTA FIT matná čierna

ŠÍRKA 80



EPIMEDIUM 1^{*)}



EPIMEDIUM 2^{*)}



EPIMEDIUM 3^{*)}



EPIMEDIUM 4^{*)}



EPIMEDIUM 6^{*)}

NOVINKA

ŠÍRKA 70



EPIMEDIUM 1^{*)}



EPIMEDIUM 2^{*)}



EPIMEDIUM 3^{*)}



EPIMEDIUM 4^{*)}



EPIMEDIUM 6^{*)}

NOVINKA

^{*)} Predstavené dvere: model EPIMEDIUM, týka sa iba dverí so šírkou krídla „80“ a „70“.

Krídla s inými šírkami majú odlišné pomery skla a zvislých priečok, čo samozrejme trochu mení vzhľad dverí a môže ovplyvniť zákazníka pri výbere daného modelu.

Grafiky predstavujúce jednotlivé šírky nájdete na www.erkado.pl

NOVINKA

EPIMEDIUM 6, laminát POPOLAVÁ ST CPL, kľučka QUANTA FIT matná čierna, čierne sklo VSG



KONŠTRUKCIA

- poldrážkové alebo bezpoldrážkové krídlo vyrobené rámovou technológiou STILE
- vertikálne a horizontálne hranoly z MDF dosky potiahnuté laminátom GREKO, PREMIUM, ST CPL alebo ST CPL s povlakom AntiFinger
- vertikálne hranoly s vrstvom lepeného dreva obložené HDF a MDF doskami⁴⁾
- výplne z laminovanej HDF dosky s hrúbkou 4 mm GREKO, CPL alebo PREMIUM
- úzka pozdĺžna priečka s hrúbkou 22 mm
- voliteľne za príplatok panely rozširujúce zárubňu, ako aj rímisa a pilastre str. 139 – 141
- možnosť svojpomocného skrátenia krídla, podrobnosti na strane 137

KOVANIA

- tri strieborné 2-čapové pánty nastaviteľné v horizontálnej rovine v poldrážkovom krídle
- tri skryté pánty v bezpoldrážkovom krídle, farba: strieborná (voliteľne za príplatok čierna); pánty sa dodávajú spolu so zárubňou a sú zahrnuté v cene zárubne
- jazýčkovo-západkový zámok v poldrážkovom krídle a magnetický (voliteľne jazýčkovo-západkový) v bezpoldrážkovom krídle: na kľúč, cylindrickú vložku, úsporný alebo s blokádou, farba: strieborná; voliteľne za príplatok magnetický zámok, farba: čierna alebo zlatá

ZASKLENIE

- štandardne mliečne alebo číre tvrdené sklo 4 mm, a za príplatok lepené sklo VSG 221, mliečne alebo čierne bezpečné sklo, obojstranne hladké
- možnosť zmeny strany zasklenia na RUB (štandardné zasklenie LÍCE)
- rozličné šírky skiel podľa šírky celého krídla.
Viac na www.erkado.pl

DOSTUPNÉ RIEŠENIA (str. 142 – 153)

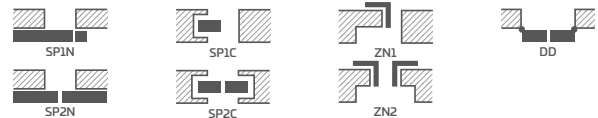

GREKO

€ 199,00* / € 238,80**

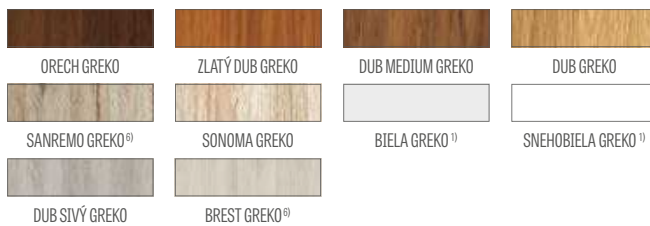

PREMIUM

€ 223,00* / € 267,60**

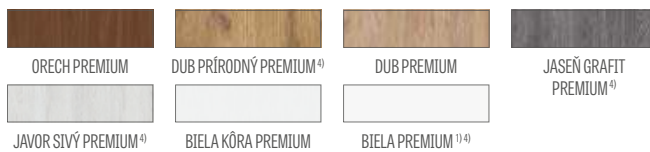

CPL

€ 223,00* / € 267,60**



NOVINKA



Hranol z lepeného dreva⁴⁾

DOSTUPNÉ ŠÍRKY KRÍDIEL

60 70 80N⁵⁾ 80 90 100

PRÍPLATKY

továrenské prevrtanie otvoru na kľučky (tzv. delené) objednané v komplete s krídlom

zadarmo

rekuperačná skratka, ventilačný výrez štandard alebo mini (str. 137)	€ 8,90* / € 10,68**
plastové krúžky imitujúce drevo (4 ks)	€ 6,70* / € 8,04**
okružle a štvorcové kovové hrdlá (4 ks); farba: brúsený nikel, patina, biela a čierna	€ 34,60* / € 41,52**
vetracia mriežka (iba pre krídla so šírkou: 80, 90, 100)	€ 8,90* / € 10,68**
poldrážkové a bezpoldrážkové krídlo „100“	€ 17,40* / € 20,88**
lepené sklo VSG 221, bezpečné sklo, obojstranne hladké; cena za 1 sklenú tabuľu	
mliečne	€ 13,00* / € 15,60**
čierne	€ 17,10* / € 20,52**
kovové krytky na pánty v poldrážkovom krídle (farba: brúsený nikel, patina, lesklý chróm, lesklá mosadz, biela a čierna); cena za komplet na 1 pánt	€ 4,10* / € 4,92**
padacie tesnenie ²⁾	€ 38,70* / € 46,44**
zámena na čierny alebo zlatý magnetický zámok pre bezpoldrážkové krídla	€ 8,90* / € 10,68**
zámena na pánty a protiplech, farba: čierna alebo zlatá pre bezpoldrážkové krídla	€ 23,50* / € 28,20**
magnetický obmedzovač (doraz) ²⁾ (dostupný v šiestich farbách, str. 137)	€ 38,70* / € 46,44**
vertikálne hranoly z lepeného dreva ⁴⁾	€ 31,70* / € 38,04**

¹⁾ biely hladký laminát imitujúci natretý povrch

²⁾ keď sa používa doraz, nedá sa použiť padacie tesnenie ani rekuperačná skratka, a naopak

³⁾ špeciálny povlak **AntiFinger** obmedzuje možnosť zašpinenia a stopy po odtlačkoch prstov

⁴⁾ vertikálne hranoly z vrstvom lepeného dreva obložené HDF a MDF doskami dostupné za príplatok pre dekory BIELA PREMIUM, DUB PRÍRODNÝ PREMIUM, JASEŇ GRAFIT PREMIUM, JAVOR SIVÝ PREMIUM, DUB ST CPL

⁵⁾ iba pre bezpoldrážkové krídla

⁶⁾ do vyčerpania zásob

* CENA BEZ DPH, ** CENA S DPH, */** Cena krídla, nezahŕňa kľučku a zárubňu

ARALIA NOLINA EWODIA

INTERIÉROVÉ RÁMOVÉ DVEROVÉ KRÍDLA STILE POLDRÁŽKOVÉ A BEZPOLDRÁŽKOVÉ



NOLINA 1, dekor BIELA KÔRA PRÉMIUM, kľučka RUMBA antibakteriálna matná čierna



ARALIA 1²⁾



NOLINA 1



EWODIA 1²⁾



EWODIA 2²⁾



EWODIA 4²⁾

NOLINA 1, laminát BIELA KÓRA PREMIUM, kľučka TOPAZ INOX



KONŠTRUKCIA

- poldrážkové alebo bezpoldrážkové krídlo vyrobené rámovou technológiou STILE
- vertikálne a horizontálne hranoly z MDF dosky potiahnuté laminátom PREMIUM
- vertikálne hranoly s vrstvom lepeného dreva obložené HDF a MDF doskami²⁾
- výplne z laminovaných HDF dosky s hrúbkou 16 mm PREMIUM (zvislá kresba)
- voliteľne za príplatok panely rozširujúce zárubňu, ako aj rímsa a pilastre str. 139 – 141
- možnosť svojpomocného skrátenia krídla, podrobnosti na strane 137

KOVANIA

- tri strieborné 2-čapové pánty nastaviteľné v horizontálnej rovine v poldrážkovom krídle
- tri skryté pánty v bezpoldrážkovom krídle, farba: strieborná (voliteľne za príplatok čierna); pánty sa dodávajú spolu so zárubňou a sú zahrnuté v cene zárubne
- jazýčkovo-západkový zámok v poldrážkovom krídle a magnetický (voliteľne jazýčkovo-západkový) v bezpoldrážkovom krídle: na kľúč, cylindrickú vložku, úsporný alebo s blokádou, farba: strieborná; voliteľne za príplatok magnetický zámok, farba: čierna alebo zlatá

ZASKLENIE

- mliečne sklo DECORMAT 4 mm alebo za príplatok lepené sklo VSG 221, mliečne alebo čierne bezpečné sklo, obojstranne hladké
- možnosť zmeny strany zasklenia na RUB (štandardné zasklenie LÍCE)

DOSTUPNÉ RIEŠENIA (str. 142 – 153)

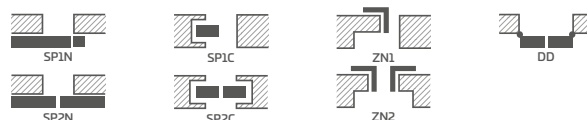

DOSTUPNÉ ŠÍRKY KRÍDIEL

60 70 80N³⁾ 80 90 100

PRÍPLATKY

továrnske prevrtanie otvoru na kľučky (tzv. delené) objednané v komplete s krídlom	zadarmo
rekuperačná skratka, ventilačný výrez štandard alebo mini (str. 137)	€ 8,90* / € 10,68**
plastové krúžky imitujúce drevo (4 ks)	€ 6,70* / € 8,04**
okružle a štvorcové kovové hrdlá (4 ks); farba: brúsený nikel, patina, biela a čierna	€ 34,60* / € 41,52**
vetracia mriežka (iba pre krídla so šírkou: 80, 90, 100)	€ 8,90* / € 10,68**
poldrážkové a bezpoldrážkové krídlo „100“	€ 17,40* / € 20,88**
lepené sklo VSG 221, bezpečné sklo, obojstranne hladké; cena za komplet do krídla	
mliečne	€ 51,70* / € 62,04**
čierne	€ 64,70* / € 77,64**
kovové krytky na pánty v poldrážkovom krídle (farby: brúsený nikel, patina, lesklý chróm, lesklá mosadz, biela a čierna); cena za komplet na 1 pánt	€ 4,10* / € 4,92**
padacie tesnenie ¹⁾	€ 38,70* / € 46,44**
zámena na čierny alebo zlatý magnetický zámok pre bezpoldrážkové krídla	€ 8,90* / € 10,68**
zámena na pánty a protiplech, farba: čierna alebo zlatá pre bezpoldrážkové krídla	€ 23,50* / € 28,20**
magnetický obmedzovač (doraz) ¹⁾ (dostupný v šiestich farbách, str. 137)	€ 38,70* / € 46,44**
vertikálne hranoly z lepeného dreva ²⁾	€ 31,70* / € 38,04**

PREMIUM

€ 252,00* / € 302,40**



Hranol z lepeného dreva²⁾

¹⁾ keď sa používa doraz, nedá sa použiť padacie tesnenie ani rekuperačná skratka a naopak

²⁾ vertikálne hranoly z vrstvom lepeného dreva, obložené HDF a MDF doskami, dostupné za príplatok v modeloch ARALIA 1, EWODIA 1, 2, 4 pre dekory DUB PRÍRODNÝ PREMIUM, JASEŇ GRAFIT PREMIUM, JAVOR SIVÝ PREMIUM

³⁾ iba pre bezpoldrážkové krídla

* CENA BEZ DPH, ** CENA S DPH, */** Cena krídla, nezahŕňa kľučku a zárubňu

POWOJNIK

INTERIÉROVÉ RÁMOVÉ DVEROVÉ KRÍDLA STILE POLDRÁŽKOVÉ A BEZPOLDRÁŽKOVÉ



POWOJNIK 1, dekor TMAVOMODRÁ ST CPL, kľučka MOON R SLIM lesklá mosadz



POWOJNIK 1



POWOJNIK 2



POWOJNIK 3



POWOJNIK 4



POWOJNIK 5

POWOJNIK 3, laminát TMAVOMODRÁ ST CPL, kľučka MOON R SLIM lesklá mosadz



KONŠTRUKCIA

- poldrážkové alebo bezpoldrážkové krídlo vyrobené rámovou technológiou STILE
- vertikálne a horizontálne hranoly z MDF dosky potiahnuté laminátom PREMIUM, ST CPL alebo ST CPL s povlakom AntiFinger
- vertikálne hranoly s vrstvom lepeného dreva obložené HDF a MDF doskami⁴⁾
- výplne z HDF dosky s hrúbkou 4 mm pokryté laminátom CPL alebo PREMIUM
- stredové priečky s hrúbkou 22 mm a veľmi široká horná a dolná priečka s hrúbkou 35 mm
- voliteľne za príplatok panely rozširujúce zárubňu, ako aj rímsa a pilastre str. 139 – 141
- možnosť svojpomocného skrátenia krídla, podrobnosti na strane 137

KOVANIA

- tri strieborné 2-čapové pánty nastaviteľné v horizontálnej rovine v poldrážkovom krídle
- tri skryté pánty v bezpoldrážkovom krídle, farba: strieborná (voliteľne za príplatok čierna); pánty sa dodávajú spolu so zárubňou a sú zahrnuté v cene zárubne
- jazýčkovo-západkový zámok v poldrážkovom krídle a magnetický (voliteľne jazýčkovo-západkový) v bezpoldrážkovom krídle: na kľúč, cylindrickú vložku, úsporný alebo s blokádou, farba: strieborná; voliteľne za príplatok magnetický zámok, farba: čierna alebo zlatá

ZASKLENIE

- štandardne mliečne alebo číre tvrdené sklo 4 mm, a za príplatok lepené sklo VSG 221, mliečne alebo čierne bezpečné sklo, obojstranne hladké
- možnosť zmeny strany zasklenia na RUB (štandardné zasklenie LÍCE)

DOSTUPNÉ RIEŠENIA (str. 142 – 153)

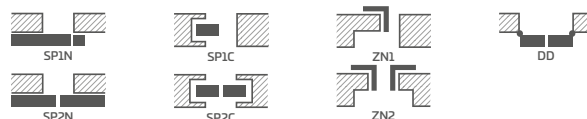

DOSTUPNÉ ŠÍRKY KRÍDIEL

60 70 80N⁵⁾ 80 90 100

PREMIUM

€ 211,00* / € 253,20**

ORECH PREMIUM	DUB PRÍRODNÝ PREMIUM ⁴⁾	DUB PREMIUM	JASEŇ GRAFIT PREMIUM ⁴⁾
JAVOR SIVÝ PREMIUM ⁴⁾	BIELA KÔRA PREMIUM	BIELA PREMIUM ^{1) 4)}	

CPL

€ 211,00* / € 253,20**

WENGE DARK ST CPL	DUB ST CPL ⁴⁾	DUB SIVÝ ST CPL	BOROVICA SIVÁ ST CPL ⁴⁾
ČIERNA ST CPL ³⁾	TMAVOZELEŇÁ ST CPL ³⁾	TMAVOMODRÁ ST CPL ³⁾	KAPUČINO ST CPL ³⁾
SVETLOSIVÁ ST CPL ³⁾	POPOLAVÁ ST CPL ³⁾	BIELA ST CPL ^{1) 3)}	ANTRACIT ST CPL ³⁾

NOVINKA



Hranol z lepeného dreva⁴⁾

PRÍPLATKY

továrenské prevrtávanie otvoru na kľučky (tzv. delené) objednané v komplete s krídlom zadarmo

rekuperačná skratka, ventilačný výrez štandard alebo mini (str. 137) € 8,90* / € 10,68**

plastové krúžky imitujúce drevo (4 ks) € 6,70* / € 8,04**

okružle a štvorcové kovové hrdlá (4 ks); farba: brúsený nikel, patina, biela a čierna € 34,60* / € 41,52**

vetracia mriežka (iba pre krídla so šírkou: 80, 90, 100) € 8,90* / € 10,68**

poldrážkové a bezpoldrážkové krídlo „100“ € 17,40* / € 20,88**

lepené sklo VSG 221, bezpečné sklo, obojstranne hladké; cena za 1 sklenú tabuľu
 mliečne € 20,30* / € 24,36**
 čierne € 27,60* / € 33,12**

kovové krytky na pánty v poldrážkovom krídle (farby: brúsený nikel, patina, lesklý chróm, lesklá mosadz, biela a čierna); cena za komplet na 1 pánt € 4,10* / € 4,92**

padacie tesnenie²⁾ € 38,70* / € 46,44**

zámena na čierny alebo zlatý magnetický zámok pre bezpoldrážkové krídla € 8,90* / € 10,68**

zámena na pánty a protiplech, farba: čierna alebo zlatá pre bezpoldrážkové krídla € 23,50* / € 28,20**

magnetický obmedzovač (doraz)²⁾ (dostupný v šiestich farbách, str. 137) € 38,70* / € 46,44**

vertikálne hranoly z lepeného dreva⁴⁾ € 31,70* / € 38,04**

¹⁾ biely hladký laminát imitujúci natretý povrch

²⁾ keď sa používa doraz, nedá sa použiť padacie tesnenie ani rekuperačná skratka, a naopak

³⁾ špeciálny povlak **AntiFinger** obmedzuje možnosť zašpinenia a stopy po odtlačkoch prstov

⁴⁾ vertikálne hranoly z vrstvom lepeného dreva obložené HDF a MDF doskami dostupné za príplatok pre dekory BIELA PREMIUM, DUB PRÍRODNÝ PREMIUM, JESEŇ GRAFIT PREMIUM, JAVOR SIVÝ PREMIUM, DUB ST CPL

⁵⁾ iba pre bezpoldrážkové krídla

⁶⁾ do vyčerpania zásob

* CENA BEZ DPH, ** CENA S DPH, */** Cena krídla, nezahŕňa kľučku a zárubňu

JUKA

INTERIÉROVÉ RÁMOVÉ DVEROVÉ KRÍDLA STILE POLDRÁŽKOVÉ A BEZPOLDRÁŽKOVÉ



JUKA 1, dekor TMAVOZELENÁ ST CPL, kľučka BELLA SLIM lesklá mosadz



JUKA 1



JUKA 2



JUKA 3



JUKA 4



JUKA 5



JUKA 6



JUKA 7



JUKA 8

JUKA 1, laminát TMAVOZELENÁ ST CPL, kľučka BELLA SLIM lesklá mosadz



KONŠTRUKCIA

- poldrážkové alebo bezpoldrážkové krídlo vyrobené rámovou technológiou STILE
- vertikálne a horizontálne hranoly z MDF dosky potiahnuté laminátom GREKO, PREMIUM, ST CPL alebo ST CPL s povlakom AntiFinger
- vertikálne hranoly s vrstvovo lepeného dreva obložené HDF a MDF doskami⁴⁾
- výplne z laminovanej HDF dosky s hrúbkou 4 mm GREKO, CPL alebo PREMIUM
- voliteľne za príplatok panely rozširujúce zárubňu, ako aj rímsa a pilastre str. 139 – 141
- možnosť svojpomocného skrátenia krídla, podrobnosti na strane 137

KOVANIA

- tri strieborné 2-čapové pánty nastaviteľné v horizontálnej rovine v poldrážkovom krídle
- tri skryté pánty v bezpoldrážkovom krídle, farba: strieborná (voliteľne za príplatok čierna); pánty sa dodávajú spolu so zárubňou a sú zahrnuté v cene zárubne
- jazýčkovo-západkový zámok v poldrážkovom krídle a magnetický (voliteľne jazýčkovo-západkový) v bezpoldrážkovom krídle: na kľúč, cylindrickú vložku, úsporný alebo s blokadou, farba: strieborná; voliteľne za príplatok magnetický zámok, farba: čierna alebo zlatá

ZASKLENIE

- štandardne mliečne alebo číre tvrdené sklo 4 mm, a za príplatok lepené sklo VSG 221, mliečne alebo čierne bezpečné sklo, obojstranne hladké
- možnosť zmeny strany zasklenia na RUB (štandardné zasklenie LÍCE)

DOSTUPNÉ RIEŠENIA (str. 142 – 153)

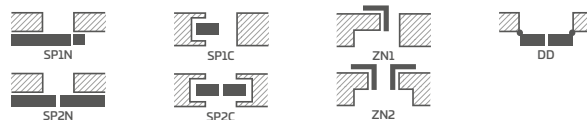

DOSTUPNÉ ŠÍRKY KRÍDIEL

60 70 80N⁵⁾ 80 90 100

GREKO

€ 168,00* / € 201,60**

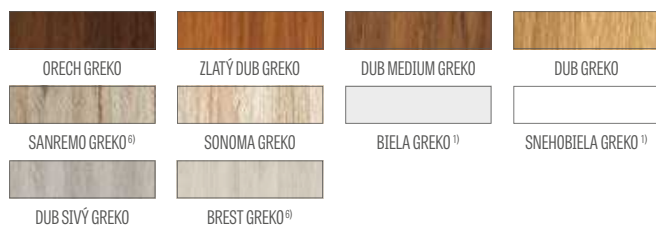

PREMIUM

€ 203,00* / € 243,60**



CPL

€ 203,00* / € 243,60**



NOVINKA



Hranol z lepeného dreva⁴⁾

PRÍPLATKY

továrenské prevrtanie otvoru na kľučky (tzv. delené) objednané v komplete s krídlom zadarmo

rekuperačná skratka, ventilačný výrez štandard alebo mini (str. 137) € 8,90* / € 10,68**

plastové krúžky imitujúce drevo (4 ks) € 6,70* / € 8,04**

okružle a štvorcové kovové hrdlá (4 ks); farba: brúsený nikel, patina, biela a čierna € 34,60* / € 41,52**

vetracia mriežka (iba pre krídla so šírkou: 80, 90, 100) € 8,90* / € 10,68**

poldrážkové a bezpoldrážkové krídlo „100“ € 17,40* / € 20,88**

lepené sklo VSG 221, bezpečné sklo, obojstranne hladké

JUKA 1 mliečne € 94,80* / € 113,76**, čierne € 129,00* / € 154,80**

JUKA 2 mliečne € 51,00* / € 61,20**, čierne € 69,40* / € 83,28**

JUKA 3 mliečne € 7,00* / € 8,40**, čierne € 9,50* / € 11,40**

JUKA 4 mliečne € 94,80* / € 113,76**, čierne € 129,00* / € 154,80**

JUKA 5 mliečne € 71,00* / € 85,20**, čierne € 97,00* / € 116,40**

JUKA 6 mliečne € 47,60* / € 57,12**, čierne € 64,70* / € 77,64**

JUKA 7 mliečne € 23,80* / € 28,56**, čierne € 32,30* / € 38,76**

kovové krytky na pánty v poldrážkovom krídle (farba: brúsený nikel, patina, lesklý chróm, lesklá mosadz, biela a čierna); cena za komplet na 1 pánt € 4,10* / € 4,92**

padacie tesnenie²⁾ € 38,70* / € 46,44**

zámena na čierny alebo zlatý magnetický zámok pre bezpoldrážkové krídla € 8,90* / € 10,68**

zámena na pánty a protiplech, farba: čierna alebo zlatá pre bezpoldrážkové krídla € 23,50* / € 28,20**

magnetický obmedzovač (doraz)²⁾ (dostupný v šiestich farbách, str. 137) € 38,70* / € 46,44**

vertikálne hranoly z lepeného dreva⁴⁾ € 31,70* / € 38,04**

¹⁾ biely hladký laminát imitujúci natretý povrch

²⁾ keď sa používa doraz, nedá sa použiť padacie tesnenie ani rekuperačná skratka, a naopak

³⁾ špeciálny povlak **AntiFinger** obmedzuje možnosť zašpinenia a stopy po odtlačkoch prstov

⁴⁾ vertikálne hranoly z vrstvovo lepeného dreva obložené HDF a MDF doskami dostupné za príplatok pre dekory BIELA PREMIUM, DUB PRÍRODNÝ PREMIUM, JASEŇ GRAFIT PREMIUM, JAVOR SIVÝ PREMIUM, DUB ST CPL

⁵⁾ iba pre bezpoldrážkové krídla

⁶⁾ do vyčerpania zásob

* CENA BEZ DPH, ** CENA S DPH, */** Cena krídla, nezahŕňa kľučku a zárubňu

FORSYCJA

INTERIÉROVÉ RÁMOVÉ DVEROVÉ KRÍDLA STILE POLDRÁŽKOVÉ A BEZPOLDRÁŽKOVÉ



FORSYCJA 1, krídlo dekor BIELA GREKO, kľučka BELLA SLIM matná čierna



FORSYCJA 1



FORSYCJA 2



FORSYCJA 3



FORSYCJA 4



FORSYCJA 5



FORSYCJA 6



FORSYCJA 7



FORSYCJA 8

FORSYCJA 4, laminát BIELA GREKO, kľučka CUBE matná čierna



KONŠTRUKCIA

- poldrážkové alebo bezpoldrážkové krídlo vyrobené rámovou technológiou STILE
- vertikálne a horizontálne hranoly z MDF dosky potiahnuté laminátom GREKO, PREMIUM, ST CPL alebo ST CPL s povlakom AntiFinger
- vertikálne hranoly s vrstvom lepeného dreva obložené HDF a MDF doskami⁴⁾
- výplne z laminovanej HDF dosky s hrúbkou 4 mm GREKO, CPL alebo PREMIUM
- voliteľne za príplatok panely rozširujúce zárubňu, ako aj rímsa a pilastre str. 139 – 141
- možnosť svojpomocného skrátenia krídla, podrobnosti na strane 137

KOVANIA

- tri strieborné 2-čapové pánty nastaviteľné v horizontálnej rovine v poldrážkovom krídle
- tri skryté pánty v bezpoldrážkovom krídle, farba: strieborná (voliteľne za príplatok čierna); pánty sa dodávajú spolu so zárubňou a sú zahrnuté v cene zárubne
- jazýčkovo-západkový zámok v poldrážkovom krídle a magnetický (voliteľne jazýčkovo-západkový) v bezpoldrážkovom krídle: na kľúč, cylindrickú vložku, úsporný alebo s blokadou, farba: strieborná; voliteľne za príplatok magnetický zámok, farba: čierna alebo zlatá

ZASKLENIE

- štandardne mliečne alebo číre tvrdené sklo 4 mm, a za príplatok lepené sklo VSG 221, mliečne alebo čierne bezpečné sklo, obojstranne hladké
- možnosť zmeny strany zasklenia na RUB (štandardné zasklenie LÍCE)

DOSTUPNÉ RIEŠENIA (str. 142 – 153)

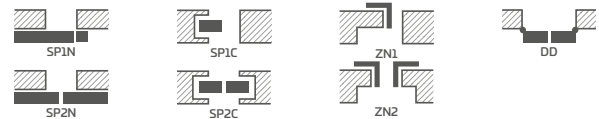

DOSTUPNÉ ŠÍRKY KRÍDIEL

60 70 80N⁵⁾ 80 90 100

GREKO

€ 168,00* / € 201,60**

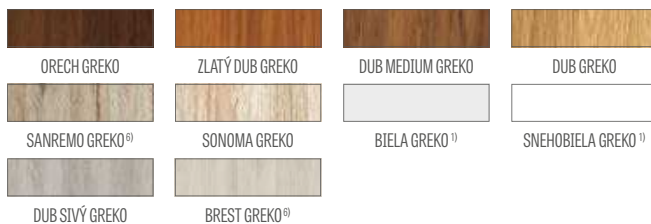

PREMIUM

€ 203,00* / € 243,60**

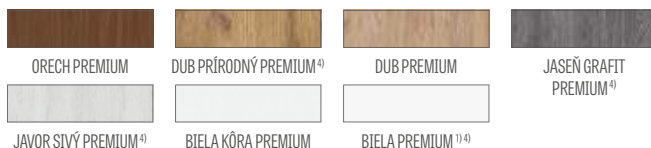

CPL

€ 203,00* / € 243,60**



NOVINKA



Hranol z lepeného dreva⁴⁾

¹⁾ biely hladký laminát imitujúci natretý povrch

²⁾ keď sa používa doraz, nedá sa použiť padacie tesnenie ani rekuperačná skratka, a naopak

³⁾ špeciálny povlak **AntiFinger** obmedzuje možnosť zašpinenia a stopy po odtlačkoch prstov

⁴⁾ vertikálne hranoly z vrstvom lepeného dreva obložené HDF a MDF doskami dostupné za príplatok pre dekory BIELA PREMIUM, DUB PRÍRODNÝ PREMIUM, JASEŇ GRAFIT PREMIUM, JAVOR SIVÝ PREMIUM, DUB ST CPL

⁵⁾ iba pre bezpoldrážkové krídla

⁶⁾ do vyčerpania zásob

PRÍPLATKY

továrenské prevrtanie otvoru na kľučky (tzv. delené) objednané v komplete s krídlom

zadarmo

rekuperačná skratka, ventilačný výrez štandard alebo mini (str. 137) € 8,90* / € 10,68**

plastové krúžky imitujúce drevo (4 ks) € 6,70* / € 8,04**

okružle a štvorcové kovové hrdlá (4 ks); farba: brúsený nikel, patina, biela a čierna € 34,60* / € 41,52**

vetracia mriežka (iba pre krídla so šírkou: 80, 90, 100) € 8,90* / € 10,68**

poldrážkové a bezpoldrážkové krídlo „100“ € 17,40* / € 20,88**

lepené sklo VSG 221, bezpečné sklo, obojstranne hladké

FORSYCJA 1 a 4 mliečne € 99,60* / € 119,52**; čierne € 136,00* / € 163,20**

FORSYCJA 2 mliečne € 52,30* / € 62,76**; čierne € 71,30* / € 85,56**

FORSYCJA 5 a 7 mliečne € 66,30* / € 79,56**; čierne € 90,40* / € 108,48**

FORSYCJA 6 mliečne € 33,30* / € 39,96**; čierne € 45,30* / € 54,36**

kovové krytky na pánty v poldrážkovom krídle (farba: brúsený nikel, patina, lesklý chróm, lesklá mosadz, biela a čierna); cena za komplet na 1 pant € 4,10* / € 4,92**

padacie tesnenie²⁾ € 38,70* / € 46,44**

zámena na čierny alebo zlatý magnetický zámok pre bezpoldrážkové krídla € 8,90* / € 10,68**

zámena na pánty a protiplech, farba: čierna alebo zlatá pre bezpoldrážkové krídla € 23,50* / € 28,20**

magnetický obmedzovač (doraz)²⁾ (dostupný v šiestich farbách, str. 137) € 38,70* / € 46,44**

vertikálne hranoly z lepeného dreva⁴⁾ € 31,70* / € 38,04**

LAWENDA

INTERIÉROVÉ RÁMOVÉ DVEROVÉ KRÍDLA STILE POLDRÁŽKOVÉ A BEZPOLDRÁŽKOVÉ



LAWENDA 7, dekor DUB GREKO, kľučka DECO



LAWENDA 1



LAWENDA 2



LAWENDA 3



LAWENDA 4



LAWENDA 5



LAWENDA 6



LAWENDA 7



LAWENDA 8



LAWENDA 9

LAWENDA 1, laminát DUB GREKO, kľučka DECO



KONŠTRUKCIA

- poldrážkové alebo bezpoldrážkové krídlo vyrobené rámovou technológiou STILE
- vertikálne a horizontálne hranoly z MDF dosky potiahnuté laminátom GREKO, PREMIUM, ST CPL alebo ST CPL s povlakom AntiFinger
- vertikálne hranoly s vrstvom lepeného dreva obložené HDF a MDF doskami⁴⁾
- výplne z laminovanej HDF dosky s hrúbkou 4 mm GREKO, CPL alebo PREMIUM
- voliteľne za príplatok panely rozširujúce zárubňu, ako aj rímsa a pilastre str. 139 – 141
- možnosť svojpomocného skrátenia krídla, podrobnosti na strane 137

KOVANIA

- tri strieborné 2-čapové pánty nastaviteľné v horizontálnej rovine v poldrážkovom krídle
- tri skryté pánty v bezpoldrážkovom krídle, farba: strieborná (voliteľne za príplatok čierna); pánty sa dodávajú spolu so zárubňou a sú zahrnuté v cene zárubne
- jazýčkovo-západkový zámok v poldrážkovom krídle a magnetický (voliteľne jazýčkovo-západkový) v bezpoldrážkovom krídle: na kľúč, cylindrickú vložku, úsporný alebo s blokadou, farba: strieborná; voliteľne za príplatok magnetický zámok, farba: čierna alebo zlatá

ZASKLENIE

- štandardne mliečne alebo číre tvrdené sklo 4 mm, a za príplatok lepené sklo VSG 221, mliečne alebo čierne bezpečné sklo, obojstranne hladké
- možnosť zmeny strany zasklenia na RUB (štandardné zasklenie LÍCE)

DOSTUPNÉ RIEŠENIA (str. 142 – 153)

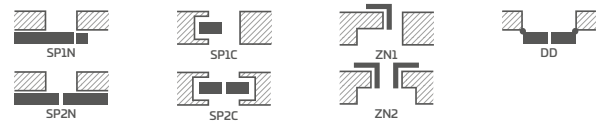

DOSTUPNÉ ŠÍRKY KRÍDIEL

60	70	80N ⁵⁾	80	90	100
----	----	-------------------	----	----	-----

GREKO

€ 168,00* / € 201,60**

ORECH GREKO	ZLATÝ DUB GREKO	DUB MEDIUM GREKO	DUB GREKO
SANREMO GREKO ⁶⁾	SONOMA GREKO	BIELA GREKO ¹⁾	SNEHOBIELA GREKO ¹⁾
DUB SIVÝ GREKO	BREST GREKO ⁶⁾		

PREMIUM

€ 203,00* / € 243,60**

ORECH PREMIUM	DUB PRÍRODNÝ PREMIUM ⁴⁾	DUB PREMIUM	JASEŇ GRAFIT PREMIUM ⁴⁾
JAVOR SIVÝ PREMIUM ⁴⁾	BIELA KÓRA PREMIUM	BIELA PREMIUM ¹⁾⁴⁾	

CPL

€ 203,00* / € 243,60**

WENGE DARK ST CPL	DUB ST CPL ⁴⁾	DUB SIVÝ ST CPL	BOROVICA SIVÁ ST CPL ⁵⁾
ČIERNA ST CPL ³⁾	TMAVOZELENÁ ST CPL ³⁾	TMAVOMODRÁ ST CPL ³⁾	KAPUČÍNO ST CPL ³⁾
SVETLOSIVÁ ST CPL ³⁾	POPOLAVÁ ST CPL ³⁾	BIELA ST CPL ¹⁾³⁾	ANTRACIT ST CPL ³⁾

NOVINKA



Hranol z lepeného dreva⁴⁾

¹⁾ biely hladký laminát imitujúci natretý povrch

²⁾ keď sa používa doraz, nedá sa použiť padacie tesnenie ani rekuperačná skratka, a naopak

³⁾ špeciálny povlak **AntiFinger** obmedzuje možnosť zaspinenia a stopy po odtlačkoch prstov

⁴⁾ vertikálne hranoly z vrstvom lepeného dreva obložené HDF a MDF doskami dostupné za príplatok pre dekory BIELA PREMIUM, DUB PRÍRODNÝ PREMIUM, JASEŇ GRAFIT PREMIUM, JAVOR SIVÝ PREMIUM, DUB ST CPL

⁵⁾ iba pre bezpoldrážkové krídla

⁶⁾ do vyčerpania zásob

PRÍPLATKY

továrenské prevrtanie otvoru na kľučku (tzv. delené) objednané v komplete s krídlom zadarmo

rekuperačná skratka, ventilačný výrez štandard alebo mini (str. 137) € 8,90* / € 10,68**

plastové krúžky imitujúce drevo (4 ks) € 6,70* / € 8,04**

okružle a štvorcové kovové hrdlá (4 ks); farba: brúsený nikel, patina, biela a čierna € 34,60* / € 41,52**

vetracia mriežka (iba pre krídla so šírkou: 80, 90, 100) € 8,90* / € 10,68**

poldrážkové a bezpoldrážkové krídlo „100“ € 17,40* / € 20,88**

lepené sklo VSG 221, bezpečné sklo, obojstranne hladké

LAWENDA 1 a 7..... mliečne € 92,60* / € 111,12**, čierne € 126,00* / € 151,20**

LAWENDA 2 a 5..... mliečne € 31,10* / € 37,32**, čierne € 42,50* / € 51,00**

LAWENDA 4 a 6..... mliečne € 61,80* / € 74,16**, čierne € 84,30* / € 101,16**

LAWENDA 8..... mliečne € 45,30* / € 54,36**, čierne € 61,80* / € 74,16**

LAWENDA 9..... mliečne € 4,10* / € 4,92**, čierne € 5,70* / € 6,84**

kovové krytky na pánty v poldrážkovom krídle (farba: brúsený nikel, patina, lesklý chróm, lesklá mosadz, biela a čierna); cena za komplet na 1 pánt € 4,10* / € 4,92**

padacie tesnenie²⁾ € 38,70* / € 46,44**

zámena na čierny alebo zlatý magnetický zámok pre bezpoldrážkové krídla € 8,90* / € 10,68**

zámena na pánty a protiplech, farba: čierna alebo zlatá pre bezpoldrážkové krídla € 23,50* / € 28,20**

magnetický obmedzovač (doraz)²⁾ (dostupný v šiestich farbách, str. 137) € 38,70* / € 46,44**

vertikálne hranoly z lepeného dreva⁴⁾ € 31,70* / € 38,04**

IRYS

INTERIÉROVÉ RÁMOVÉ DVEROVÉ KRÍDLA STILE POLDRÁŽKOVÉ A BEZPOLDRÁŽKOVÉ



IRYS 1, dekor BIELA ST CPL, kľučka CUBE matná čierna



IRYS 1



IRYS 2



IRYS 3



IRYS 4



IRYS 5



IRYS 6



IRYS 7



IRYS 8

IRYS 1, laminát POPOĽAVÁ ST CPL, kľučka QUANTA FTI matná čierna



KONŠTRUKCIA

- poldrážkové alebo bezpoldrážkové krídlo vyrobené rámovou technológiou STILE
- vertikálne a horizontálne hranoly z MDF dosky potiahnuté laminátom GREKO, PREMIUM, ST CPL alebo ST CPL s povlakom AntiFinger
- vertikálne hranoly s vrstvom lepeného dreva obložené HDF a MDF doskami⁴⁾
- výplne z laminovanej HDF dosky s hrúbkou 4 mm GREKO, CPL alebo PREMIUM
- voliteľne za príplatok panely rozširujúce zárubňu, ako aj rímsa a pilastre str. 139 – 141
- možnosť svojpomocného skrátenia krídla, podrobnosti na strane 137

KOVANIA

- tri strieborné 2-čapové pánty nastaviteľné v horizontálnej rovine v poldrážkovom krídle
- tri skryté pánty v bezpoldrážkovom krídle, farba: strieborná (voliteľne za príplatok čierna); pánty sa dodávajú spolu so zárubňou a sú zahrnuté v cene zárubne
- jazýčkovo-západkový zámok v poldrážkovom krídle a magnetický (voliteľne jazýčkovo-západkový) v bezpoldrážkovom krídle: na kľúč, cylindrickú vložku, úsporný alebo s blokadou, farba: strieborná; voliteľne za príplatok magnetický zámok, farba: čierna alebo zlatá

ZASKLENIE

- štandardne mliečne alebo číre tvrdené sklo 4 mm, a za príplatok lepené sklo VSG 221, mliečne alebo čierne bezpečné sklo, obojstranne hladké
- možnosť zmeny strany zasklenia na RUB (štandardné zasklenie LÍCE)

DOSTUPNÉ RIEŠENIA (str. 142 – 153)

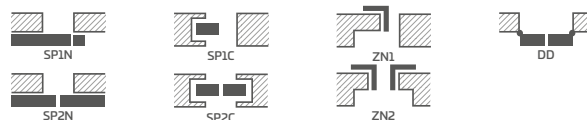

DOSTUPNÉ ŠÍRKY KRÍDIEL

60 70 80N⁵⁾ 80 90 100

GREKO

€ 188,00* / € 225,60**

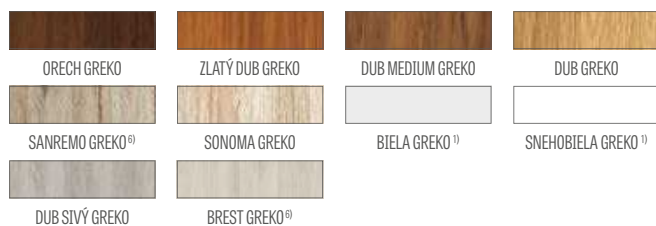

PREMIUM

€ 211,00* / € 253,20**

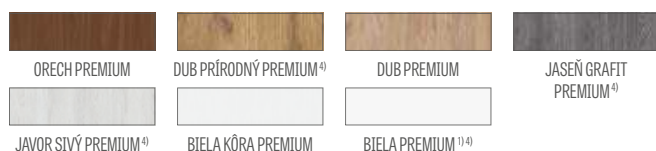

CPL

€ 211,00* / € 253,20**



Hranol z lepeného dreva⁴⁾

NOVINKA

¹⁾ biely hladký laminát imitujúci natretý povrch

²⁾ keď sa používa doraz, nedá sa použiť padacie tesnenie ani rekuperačná skratka, a naopak

³⁾ špeciálny povlak **AntiFinger** obmedzuje možnosť zašpinenia a stopy po odtlačkoch prstov

⁴⁾ vertikálne hranoly z vrstvom lepeného dreva obložené HDF a MDF doskami dostupné za príplatok pre dekory BIELA PREMIUM, DUB PRÍRODNÝ PREMIUM, JASEŇ GRAFIT PREMIUM, JAVOR SIVÝ PREMIUM, DUB ST CPL

⁵⁾ iba pre bezpoldrážkové krídla

⁶⁾ do vyčerpania zásob

PRÍPLATKY

továrenské prevrtanie otvoru na kľučku (tzv. delené) objednané v komplete s krídlom zadarmo

rekuperačná skratka, ventilačný výrez štandard alebo mini (str. 137) € 8,90* / € 10,68**

plastové krúžky imitujúce drevo (4 ks) € 6,70* / € 8,04**

okružle a štvorcové kovové hrdlá (4 ks); farba: brúsený nikel, patina, biela a čierna € 34,60* / € 41,52**

vetračná mriežka (iba pre krídla so šírkou: 80, 90, 100) € 8,90* / € 10,68**

poldrážkové a bezpoldrážkové krídlo „100“ € 17,40* / € 20,88**

lepené sklo VSG 221, bezpečné sklo, obojstranne hladké; cena za 1 sklenú tabuľu mliečne € 14,30* / € 17,16**

čierne € 19,70* / € 23,64**

kovové krytky na pánty v poldrážkovom krídle (farby: brúsený nikel, patina, lesklý chróm, lesklá mosadz, biela a čierna); cena za komplet na 1 pánt € 4,10* / € 4,92**

padacie tesnenie²⁾ € 38,70* / € 46,44**

zámena na čierny alebo zlatý magnetický zámok pre bezpoldrážkové krídla € 8,90* / € 10,68**

zámena na pánty a protiplech, farba: čierna alebo zlatá pre bezpoldrážkové krídla € 23,50* / € 28,20**

magnetický obmedzovač (doraz)²⁾ (dostupný v šiestich farbách, str. 137) € 38,70* / € 46,44**

vertikálne hranoly z lepeného dreva⁴⁾ € 31,70* / € 38,04**

* CENA BEZ DPH, ** CENA S DPH, */** Cena krídla, nezahŕňa kľučku a zárubňu

DAGLEZJA

INTERIÉROVÉ RÁMOVÉ DVEROVÉ KRÍDLA STILE POLDRÁŽKOVÉ A BEZPOLDRÁŽKOVÉ



DAGLEZJA 1, dekor ANTRACIT ST CPL, kľučka CUBE matný brúsený chróm



DAGLEZJA 1



DAGLEZJA 2



DAGLEZJA 3



DAGLEZJA 4



DAGLEZJA 5



DAGLEZJA 6



DAGLEZJA 7



DAGLEZJA 8

DAGLEZJA 6, laminát ANTRACIT ST CPL, kľučka CUBE matný brúsený chróm



KONŠTRUKCIA

- poldrážkové alebo bezpoldrážkové krídlo vyrobené rámovou technológiou STILE
- vertikálne a horizontálne hranoly z MDF dosky potiahnuté laminátom GREKO, PREMIUM, ST CPL alebo ST CPL s povlakom AntiFinger
- vertikálne hranoly s vrstvom lepeného dreva obložené HDF a MDF doskami⁴⁾
- výplne z laminovanej HDF dosky s hrúbkou 4 mm GREKO, CPL alebo PREMIUM
- veľmi široká priečka
- voľiteľne za príplatok panely rozširujúce zárubňu, ako aj rímsa a pilastre str. 139 – 141
- možnosť svojpomocného skrátenia krídla, podrobnosti na strane 137

KOVANIA

- tri strieborné 2-čapové pánty nastaviteľné v horizontálnej rovine v poldrážkovom krídle
- tri skryté pánty v bezpoldrážkovom krídle, farba: strieborná (voľiteľne za príplatok čierna); pánty sa dodávajú spolu so zárubňou a sú zahrnuté v cene zárubne
- jazýčkovo-západkový zámok v poldrážkovom krídle a magnetický (voľiteľne jazýčkovo-západkový) v bezpoldrážkovom krídle: na kľúč, cylindrickú vložku, úsporný alebo s blokádou, farba: strieborná; voľiteľne za príplatok magnetický zámok, farba: čierna alebo zlatá

ZASKLENIE

- štandardne mliečne alebo číre tvrdené sklo 4 mm, a za príplatok lepené sklo VSG 221, mliečne alebo čierne bezpečné sklo, obojstranne hladké
- možnosť zmeny strany zasklenia na RUB (štandardné zasklenie LÍCE)

DOSTUPNÉ RIEŠENIA (str. 142 – 153)

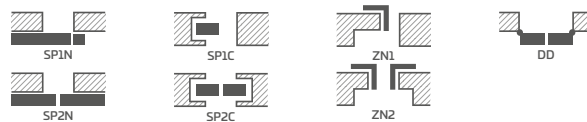

DOSTUPNÉ ŠÍRKY KRÍDIEL

60 70 80N⁵⁾ 80 90 100

GREKO

€ 206,00* / € 247,20**



PREMIUM

€ 222,00* / € 266,40**

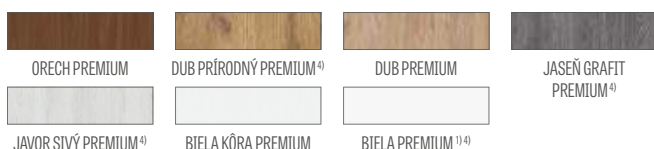

CPL

€ 222,00* / € 266,40**



NOVINKA



Hranol z lepeného dreva⁴⁾

¹⁾ biely hladký laminát imitujúci natretý povrch

²⁾ keď sa používa doraz, nedá sa použiť padacie tesnenie ani rekuperačná skratka, a naopak

³⁾ špeciálny povlak **AntiFinger** obmedzuje možnosť zašpinenia a stopy po odtlačkoch prstov

⁴⁾ vertikálne hranoly z vrstvom lepeného dreva obložené HDF a MDF doskami dostupné za príplatok pre dekory BIELA PREMIUM, DUB PRÍRODNÝ PREMIUM, JESEŇ GRAFIT PREMIUM, JAVOR SIVÝ PREMIUM, DUB ST CPL

⁵⁾ iba pre bezpoldrážkové krídla

⁶⁾ do vyčerpania zásob

PRÍPLATKY

továrenské prevrtávanie otvoru na kľučky (tzv. delené) objednané v komplete s krídlom zadarmo

rekuperačná skratka, ventilačný výrez štandard alebo mini (str. 137) € 8,90* / € 10,68**

plastové krúžky imitujúce drevo (4 ks) € 6,70* / € 8,04**

okružle a štvorcové kovové hrdlá (4 ks); farba: brúsený nikel, patina, biela a čierna € 34,60* / € 41,52**

vetracia mriežka (iba pre krídla so šírkou: 80, 90, 100) € 8,90* / € 10,68**

poldrážkové a bezpoldrážkové krídlo „100“ € 17,40* / € 20,88**

lepené sklo VSG 221, bezpečné sklo, obojstranne hladké; cena za 1 sklenú tabuľu mliečne € 3,80* / € 4,56**

čierne € 4,80* / € 5,76**

kovové krytky na pánty v poldrážkovom krídle (farby: brúsený nikel, patina, lesklý chróm, lesklá mosadz, biela a čierna); cena za komplet na 1 pánt € 4,10* / € 4,92**

padacie tesnenie²⁾ € 38,70* / € 46,44**

zámena na čierny alebo zlatý magnetický zámok pre bezpoldrážkové krídla € 8,90* / € 10,68**

zámena na pánty a protiplech, farba: čierna alebo zlatá pre bezpoldrážkové krídla € 23,50* / € 28,20**

magnetický obmedzovač (doraz)²⁾ (dostupný v šiestich farbách, str. 137) € 38,70* / € 46,44**

vertikálne hranoly z lepeného dreva⁴⁾ € 31,70* / € 38,04**

* CENA BEZ DPH, ** CENA S DPH, */** Cena krídla, nezahŕňa kľučka a zárubňu

DEBECJA

INTERIÉROVÉ RÁMOVÉ DVEROVÉ KRÍDLA STILE POLDRÁŽKOVÉ A BEZPOLDRÁŽKOVÉ



DEBECJA 1, dekor KAPUČÍNO ST CPL, okrúhla kľučka BELLA SLIM lesklá mosadz



DEBECJA 1



DEBECJA 2



DEBECJA 3



DEBECJA 4



DEBECJA 5



DEBECJA 6



DEBECJA 7

DEBEČJA 7, laminát KAPUČÍNO ST CPL, okrúhla kľučka BELLA SLIM lesklá mosadz



GREKO

€ 188,00* / € 225,60**

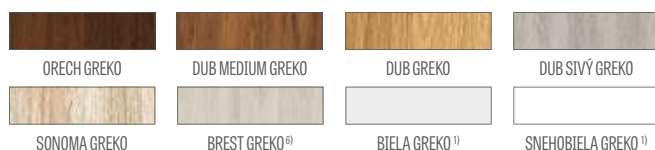

PREMIUM

€ 211,00* / € 253,20**



CPL

€ 211,00* / € 253,20**



NOVINKA



Hranol z lepeného dreva⁴⁾

¹⁾ biely hladký laminát imitujúci natretý povrch

²⁾ keď sa používa doraz, nedá sa použiť padacie tesnenie ani rekuperačná skratka, a naopak

³⁾ špeciálny povlak **AntiFinger** obmedzuje možnosť zaspinenia a stopy po odtlačkoch prstov

⁴⁾ vertikálne hranoly z vrstvom lepeného dreva obložené HDF a MDF doskami dostupné za príplatok pre dekory BIELA PREMIUM, DUB PRÍRODNÝ PREMIUM, JASEŇ GRAFIT PREMIUM, JAVOR SIVÝ PREMIUM, DUB ST CPL

⁵⁾ iba pre bezpoldrážkové krídla

⁶⁾ do vyčerpania zásob

KONŠTRUKCIA

- poldrážkové alebo bezpoldrážkové krídlo vyrobené rámovou technológiou STILE
- vertikálne a horizontálne hranoly z MDF dosky potiahnuté laminátom GREKO, PREMIUM, ST CPL alebo ST CPL s povlakom AntiFinger
- vertikálne hranoly s vrstvom lepeného dreva obložené HDF a MDF doskami⁴⁾
- výplne z laminovanej HDF dosky s hrúbkou 4 mm GREKO, CPL alebo PREMIUM
- veľmi široká priečka
- voliteľne za príplatok panely rozširujúce zárubňu, ako aj rímša a pilastre str. 139 – 141
- možnosť svojpomocného skrátenia krídla, podrobnosti na strane 137

KOVANIA

- tri strieborné 2-čapové pánty nastaviteľné v horizontálnej rovine v poldrážkovom krídle
- tri skryté pánty v bezpoldrážkovom krídle, farba: strieborná (voliteľne za príplatok čierna); pánty sa dodávajú spolu so zárubňou a sú zahrnuté v cene zárubne
- jazýčkovo-západkový zámok v poldrážkovom krídle a magnetický (voliteľne jazýčkovo-západkový) v bezpoldrážkovom krídle: na kľúč, cylindrickú vložku, úsporný alebo s blokádou, farba: strieborná; voliteľne za príplatok magnetický zámok, farba: čierna alebo zlatá

ZASKLENIE

- štandardne mliečne alebo číre tvrdené sklo 4 mm, a za príplatok lepené sklo VSG 221, mliečne alebo čierne bezpečné sklo, obojstranne hladké
- možnosť zmeny strany zasklenia na RUB (štandardné zasklenie LÍČE)

DOSTUPNÉ RIEŠENIA (str. 142 – 153)

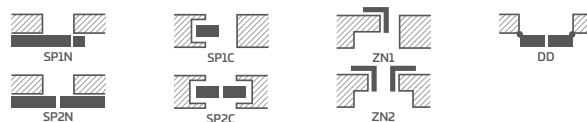

DOSTUPNÉ ŠÍRKY KRÍDIEL

60 70 80N⁵⁾ 80 90 100

PRÍPLATKY

továrenské prevrtanie otvoru na kľučky (tzv. delené) objednané v komplete s krídlom zadarmo

rekuperačná skratka, ventilačný výrez štandard alebo mini (str. 137)	€ 8,90* / € 10,68**
plastové krúžky imitujúce drevo (4 ks)	€ 6,70* / € 8,04**
okrúhle a štvorcové kovové hrdlá (4 ks); farba: brúsený nikel, patina, biela a čierna	€ 34,60* / € 41,52**
vetracia mriežka (iba pre krídla so šírkou: 80, 90, 100)	€ 8,90* / € 10,68**
poldrážkové a bezpoldrážkové krídlo „100“	€ 17,40* / € 20,88**
lepené sklo VSG 221, bezpečné sklo, obojstranne hladké; cena za 1 sklenú tabuľu	
mliečne	€ 17,10* / € 20,52**
čierne	€ 23,50* / € 28,20**
kovové krytky na pánty v poldrážkovom krídle (farby: brúsený nikel, patina, lesklý chróm, lesklá mosadz, biela a čierna); cena za komplet na 1 pánt	€ 4,10* / € 4,92**
padacie tesnenie ²⁾	€ 38,70* / € 46,44**
zámena na čierny alebo zlatý magnetický zámok pre bezpoldrážkové krídla	€ 8,90* / € 10,68**
zámena na pánty a protiplech, farba: čierna alebo zlatá pre bezpoldrážkové krídla	€ 23,50* / € 28,20**
magnetický obmedzovač (doraz) ²⁾ (dostupný v šiestich farbách, str. 137)	€ 38,70* / € 46,44**
vertikálne hranoly z lepeného dreva ⁴⁾	€ 31,70* / € 38,04**

* CENA BEZ DPH, ** CENA S DPH, */** Cena krídla, nezahŕňa kľučku a zárubňu

SURMIA

INTERIÉROVÉ RÁMOVÉ DVEROVÉ KRÍDLA STILE POLDRÁŽKOVÉ A BEZPOLDRÁŽKOVÉ



SURMIA 1, dekor WENGE DARK ST CPL, kľučka CUBE matný brúsený chróm



SURMIA 1



SURMIA 2



SURMIA 3



SURMIA 4

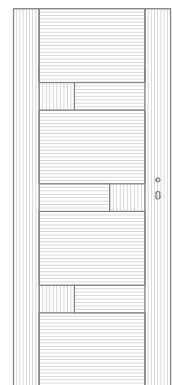

smery kresby *)

SURMIA 4, laminát WENGE DARK ST CPL, kľučka CUBE matný brúsený chróm



KONŠTRUKCIA

- poldrážkové alebo bezpoldrážkové krídlo vyrobené rámovou technológiou STILE
- vertikálne a horizontálne hranoly z MDF dosky potiahnuté laminátom PREMIUM, ST CPL alebo ST CPL s povlakom AntiFinger
- vertikálne hranoly s vrstvom lepeného dreva obložené HDF a MDF doskami⁴⁾
- výplne z HDF dosky s hrúbkou 22 mm a 4 mm pokryté laminátom CPL alebo PREMIUM
- veľmi široká priečka s hrúbkou 35 mm
- voliteľne za príplatok panely rozširujúce zárubňu, ako aj rímša a pilastre str. 139 – 141
- možnosť svojpomocného skrátenia krídla, podrobnosti na strane 137

KOVANIA

- tri strieborné 2-čapové pánty nastaviteľné v horizontálnej rovine v poldrážkovom krídle
- tri skryté pánty v bezpoldrážkovom krídle, farba: strieborná (voliteľne za príplatok čierna); pánty sa dodávajú spolu so zárubňou a sú zahrnuté v cene zárubne
- jazýčkovo-západkový zámok v poldrážkovom krídle a magnetický (voliteľne jazýčkovo-západkový) v bezpoldrážkovom krídle: na kľúč, cylindrickú vložku, úsporný alebo s blokádou, farba: strieborná; voliteľne za príplatok magnetický zámok, farba: čierna alebo zlatá

ZASKLENIE

- štandardne mliečne alebo číre tvrdené sklo 4 mm, a za príplatok lepené sklo VSG 221, mliečne alebo čierne bezpečné sklo, obojstranne hladké
- možnosť zmeny strany zasklenia na RUB (štandardné zasklenie LÍCE)

DOSTUPNÉ RIEŠENIA (str. 142 – 153)

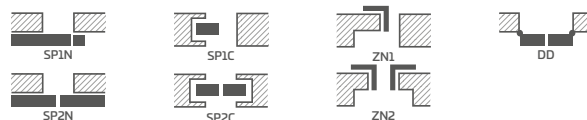

DOSTUPNÉ ŠÍRKY KRÍDIEL

60 70 80N⁵⁾ 80 90 100

PRÍPLATKY

továrenské prevrtanie otvoru na kľučky (tzv. delené) objednané v komplete s krídlom	zadarmo
rekuperačná skratka, ventilačný výrez štandard alebo mini (str. 137)	€ 8,90* / € 10,68**
plastové krúžky imitujúce drevo (4 ks)	€ 6,70* / € 8,04**
okružle a štvorcové kovové hrdlá (4 ks); farba: brúsený nikel, patina, biela a čierna	€ 34,60* / € 41,52**
vetracia mriežka (iba pre krídla so šírkou: 80, 90, 100)	€ 8,90* / € 10,68**
poldrážkové a bezpoldrážkové krídlo „100“	€ 17,40* / € 20,88**
lepené sklo VSG 221, bezpečné sklo, obojstranne hladké; cena za 1 sklenú tabuľu	
mliečne	€ 9,20* / € 11,04**
čierna	€ 12,40* / € 14,88**
kovové krytky na pánty v poldrážkovom krídle (farby: brúsený nikel, patina, lesklý chróm, lesklá mosadz, biela a čierna); cena za komplet na 1 pánt	€ 4,10* / € 4,92**
padacie tesnenie ²⁾	€ 38,70* / € 46,44**
zámena na čierny alebo zlatý magnetický zámok pre bezpoldrážkové krídla	€ 8,90* / € 10,68**
zámena na pánty a protiplech, farba: čierna alebo zlatá pre bezpoldrážkové krídla	€ 23,50* / € 28,20**
magnetický obmedzovač (doras) ²⁾ (dostupný v šiestich farbách, str. 137)	€ 38,70* / € 46,44**
vertikálne hranoly z lepeného dreva ⁴⁾	€ 31,70* / € 38,04**

PREMIUM

€ 233,00* / € 279,60**

ORECH PREMIUM	DUB PRÍRODNÝ PREMIUM ⁴⁾	DUB PREMIUM	JASEŇ GRAFIT PREMIUM ⁴⁾
JAVOR SIVÝ PREMIUM ⁴⁾	BIELA KÓRA PREMIUM	BIELA PREMIUM ^{1) 4)}	

CPL

€ 233,00* / € 279,60**

WENGE DARK ST CPL	DUB ST CPL ⁴⁾	DUB SIVÝ ST CPL	BOROVICA SIVÁ ST CPL ⁴⁾
ČIERNA ST CPL ³⁾	TMAVOZELENÁ ST CPL ³⁾	TMAVOMODRÁ ST CPL ³⁾	KAPUČÍNO ST CPL ³⁾
SVETLOSIVÁ ST CPL ³⁾	POPOLAVÁ ST CPL ³⁾	BIELA ST CPL ^{1) 3)}	ANTRACIT ST CPL ³⁾

NOVINKA



Hranol z lepeného dreva⁴⁾

¹⁾ biely hladký laminát imitujúci natretý povrch

²⁾ keď sa používa doraz, nedá sa použiť padacie tesnenie ani rekuperačná skratka, a naopak

³⁾ špeciálny povlak AntiFinger obmedzuje možnosť zašpinenia a stopy po odtlačkoch prstov

⁴⁾ vertikálne hranoly z vrstvom lepeného dreva obložené HDF a MDF doskami dostupné za príplatok pre dekory BIELA PREMIUM, DUB PRÍRODNÝ PREMIUM, JESEŇ GRAFIT PREMIUM, JAVOR SIVÝ PREMIUM, DUB ST CPL

⁵⁾ iba pre bezpoldrážkové krídla

⁶⁾ do vyčerpania zásob

* CENA BEZ DPH, ** CENA S DPH, */** Cena krídla, nezahŕňa kľučka a zárubňu

BERBERYS

INTERIÉROVÉ RÁMOVÉ DVEROVÉ KRÍDLA STILE POLDRÁŽKOVÉ A BEZPOLDRÁŽKOVÉ



BERBERYS 1, dekor ORECH PREMIUM, kľučka CUBE matný brúsený chróm



BERBERYS 1



BERBERYS 2



BERBERYS 3



BERBERYS 4



BERBERYS 5



BERBERYS 6



BERBERYS 7



BERBERYS 8

BERBERYS 1, laminát ORECH PREMIUM, kľučka CUBE, matný brúsený chróm



KONŠTRUKCIA

- poldrážkové alebo bezpoldrážkové krídlo vyrobené rámovou technológiou STILE
- vertikálne a horizontálne hranoly z MDF dosky potiahnuté laminátom GREKO, PREMIUM, ST CPL alebo ST CPL s povlakom AntiFinger
- vertikálne hranoly s vrstvom lepeného dreva obložené HDF a MDF doskami⁴⁾
- výplne z laminovanej HDF dosky s hrúbkou 4 mm GREKO, CPL alebo PREMIUM
- prúžky z brúseného hliníka
- voliteľne za príplatok panely rozširujúce zárubňu, ako aj rímša a pilastre str. 139 – 141
- možnosť svojpomocného skrátenia krídla, podrobnosti na strane 137

KOVANIA

- tri strieborné 2-čapové pánty nastaviteľné v horizontálnej rovine v poldrážkovom krídle
- tri skryté pánty v bezpoldrážkovom krídle, farba: strieborná (voliteľne za príplatok čierna); pánty sa dodávajú spolu so zárubňou a sú zahrnuté v cene zárubne
- jazýčkovo-západkový zámok v poldrážkovom krídle a magnetický (voliteľne jazýčkovo-západkový) v bezpoldrážkovom krídle: na kľúč, cylindrickú vložku, úsporný alebo s blokadou, farba: strieborná; voliteľne za príplatok magnetický zámok, farba: čierna alebo zlatá

ZASKLENIE

- štandardne mliečne alebo číre tvrdené sklo 4 mm, a za príplatok lepené sklo VSG 221, mliečne alebo čierne bezpečné sklo, obojstranne hladké
- možnosť zmeny strany zasklenia na RUB (štandardné zasklenie LÍCE)

DOSTUPNÉ RIEŠENIA (str. 142 – 153)

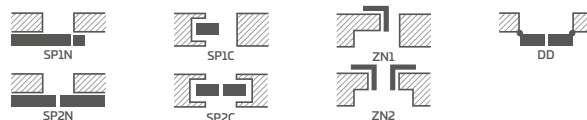

DOSTUPNÉ ŠÍRKY KRÍDIEL

60 70 80N⁵⁾ 80 90 100

GREKO

€ 219,00* / € 262,80**

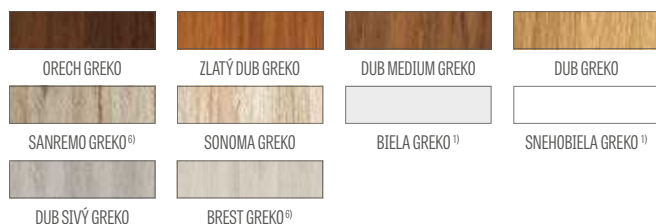

PREMIUM

€ 242,00* / € 290,40**

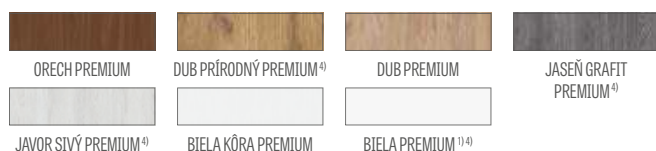

CPL

€ 242,00* / € 290,40**



NOVINKA



Hranol z lepeného dreva⁴⁾

¹⁾ biely hladký laminát imitujúci natretý povrch

²⁾ keď sa používa doraz, nedá sa použiť padacie tesnenie ani rekuperačná skratka, a naopak

³⁾ špeciálny povlak **AntiFinger** obmedzuje možnosť zašpinenia a stopy po odtlačkoch prstov

⁴⁾ vertikálne hranoly z vrstvom lepeného dreva obložené HDF a MDF doskami dostupné za príplatok pre dekory BIELA PREMIUM, DUB PRÍRODNÝ PREMIUM, JASEŇ GRAFIT PREMIUM, JAVOR SIVÝ PREMIUM, DUB ST CPL

⁵⁾ iba pre bezpoldrážkové krídla

⁶⁾ do vyčerpania zásob

PRÍPLATKY

továrenské prevrtanie otvoru na kľučky (tzv. delené) objednané v komplete s krídlom

zadarmo

rekuperačná skratka, ventilačný výrez štandard alebo mini (str. 137)	€ 8,90* / € 10,68**
plastové krúžky imitujúce drevo (4 ks)	€ 6,70* / € 8,04**
okružle a štvorcové kovové hrdlá (4 ks); farba: brúsený nikel, patina, biela a čierna	€ 34,60* / € 41,52**
vetracia mriežka (iba pre krídla so šírkou: 80, 90, 100)	€ 8,90* / € 10,68**
poldrážkové a bezpoldrážkové krídlo „100“	€ 17,40* / € 20,88**
lepené sklo VSG 221, bezpečné sklo, obojstranne hladké; cena za 1 sklenú tabuľu	
mliečne	€ 9,20* / € 11,04**
čierne	€ 12,40* / € 14,88**
kovové krytky na pánty v poldrážkovom krídle (farby: brúsený nikel, patina, lesklý chróm, lesklá mosadz, biela a čierna); cena za komplet na 1 pánt	€ 4,10* / € 4,92**
padacie tesnenie ²⁾	€ 38,70* / € 46,44**
zámena na čierny alebo zlatý magnetický zámok pre bezpoldrážkové krídla	€ 8,90* / € 10,68**
zámena na pánty a protiplech, farba: čierna alebo zlatá pre bezpoldrážkové krídla	€ 23,50* / € 28,20**
magnetický obmedzovač (doraz) ²⁾ (dostupný v šiestich farbách, str. 137)	€ 38,70* / € 46,44**
vertikálne hranoly z lepeného dreva ⁴⁾	€ 31,70* / € 38,04**

* CENA BEZ DPH, ** CENA S DPH, */** Cena krídla, nezahŕňa kľučku a zárubňu

FLOKS

INTERIÉROVÉ RÁMOVÉ DVEROVÉ KRÍDLA STILE POLDRÁŽKOVÉ A BEZPOLDRÁŽKOVÉ



FLOKS 8, dekor DUB ST CPL, kľučka CUBE matný brúsený chróm



FLOKS 1



FLOKS 2



FLOKS 3



FLOKS 4



FLOKS 5



FLOKS 6



FLOKS 7



FLOKS 8

FLOKS 1, laminát DĄB ST CPL, kľučka CUBE matný brúsený chróm



KONŠTRUKCIA

- poldrážkové alebo bezpoldrážkové krídlo vyrobené rámovou technológiou STILE
- vertikálne a horizontálne hranoly z MDF dosky potiahnuté laminátom GREKO, PREMIUM, ST CPL alebo ST CPL s povlakom AntiFinger
- vertikálne hranoly s vrstvom lepeného dreva obložené HDF a MDF doskami⁴⁾
- výplne z laminovanej HDF dosky s hrúbkou 4 mm GREKO, CPL alebo PREMIUM
- prúžky z brúseného hliníka
- voliteľne za príplatok panely rozširujúce zárubňu, ako aj rímsa a pilastre str. 139 – 141
- možnosť svojpomocného skrátenia krídla, podrobnosti na strane 137

KOVANIA

- tri strieborné 2-čapové pánty nastaviteľné v horizontálnej rovine v poldrážkovom krídle
- tri skryté pánty v bezpoldrážkovom krídle, farba: strieborná (voliteľne za príplatok čierna); pánty sa dodávajú spolu so zárubňou a sú zahrnuté v cene zárubne
- jazýčkovo-západkový zámok v poldrážkovom krídle a magnetický (voliteľne jazýčkovo-západkový) v bezpoldrážkovom krídle: na kľúč, cylindrickú vložku, úsporný alebo s blokádou, farba: strieborná; voliteľne za príplatok magnetický zámok, farba: čierna alebo zlatá

ZASKLENIE

- štandardne mliečne alebo čire tvrdené sklo 4 mm, a za príplatok lepené sklo VSG 221, mliečne alebo čierne bezpečné sklo, obojstranne hladké
- možnosť zmeny strany zasklenia na RUB (štandardné zasklenie LÍCE)

DOSTUPNÉ RIEŠENIA (str. 142 – 153)

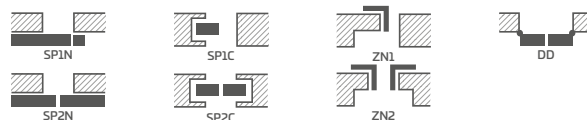

DOSTUPNÉ ŠÍRKY KRÍDIEL

60 70 80N⁵⁾ 80 90 100

GREKO

€ 227,00* / € 272,40**

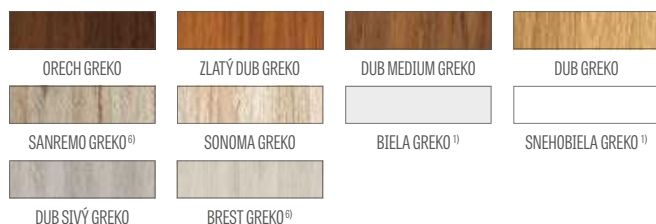

PREMIUM

€ 250,00* / € 300,00**



CPL

€ 250,00* / € 300,00**



NOVINKA



Hranol z lepeného dreva⁴⁾

PRÍPLATKY

továrenské prevrtanie otvoru na kľučky (tzv. delené) objednané v komplete s krídlom

zadarmo

rekuperačná skratka, ventilačný výrez štandard alebo mini (str. 137)	€ 8,90* / € 10,68**
plastové krúžky imitujúce drevo (4 ks)	€ 6,70* / € 8,04**
okružle a štvorcové kovové hrdlá (4 ks); farba: brúsený nikel, patina, biela a čierna	€ 34,60* / € 41,52**
vetracia mriežka (iba pre krídla so šírkou: 80, 90, 100)	€ 8,90* / € 10,68**
poldrážkové a bezpoldrážkové krídlo „100“	€ 17,40* / € 20,88**
lepené sklo VSG 221, bezpečné sklo, obojstranne hladké; cena za 1 sklenú tabuľu	
mliečne	€ 11,40* / € 13,68**
čierne	€ 15,90* / € 19,08**
kovové krytky na pánty v poldrážkovom krídle (farby: brúsený nikel, patina, lesklý chróm, lesklá mosadz, biela a čierna); cena za komplet na 1 pánt	€ 4,10* / € 4,92**
padacie tesnenie ²⁾	€ 38,70* / € 46,44**
zámena na čierny alebo zlatý magnetický zámok pre bezpoldrážkové krídla	€ 8,90* / € 10,68**
zámena na pánty a protiplech, farba: čierna alebo zlatá pre bezpoldrážkové krídla	€ 23,50* / € 28,20**
magnetický obmedzovač (doraz) ²⁾ (dostupný v šiestich farbách, str. 137)	€ 38,70* / € 46,44**
vertikálne hranoly z lepeného dreva ⁴⁾	€ 31,70* / € 38,04**

¹⁾ biely hladký laminát imitujúci natretý povrch

²⁾ keď sa používa doraz, nedá sa použiť padacie tesnenie ani rekuperačná skratka, a naopak

³⁾ špeciálny povlak **AntiFinger** obmedzuje možnosť zašpinenia a stopy po odtlačkoch prstov

⁴⁾ vertikálne hranoly z vrstvom lepeného dreva obložené HDF a MDF doskami dostupné za príplatok pre dekory BIELA PREMIUM, DUB PRÍRODNÝ PREMIUM, JASEŇ GRAFIT PREMIUM, JAVOR SIVÝ PREMIUM, DUB ST CPL

⁵⁾ iba pre bezpoldrážkové krídla

⁶⁾ do vyčerpania zásob

* CENA BEZ DPH, ** CENA S DPH, */** Cena krídla, nezahŕňa kľučku a zárubňu

KROKUS

INTERIÉROVÉ RÁMOVÉ DVEROVÉ KRÍDLA STILE POLDRÁŽKOVÉ A BEZPOLDRÁŽKOVÉ



KROKUS 1, dekor ČIERNA ST CPL, kľučka CUBE PREMIUM matný brúsený chróm



KROKUS 1



KROKUS 2



KROKUS 3



KROKUS 4



KROKUS 5



KROKUS 6

KROKUS 4, laminát ČIERNA ST CPL, kľučka CUBE PREMIUM matný brúsený chróm



KONŠTRUKCIA

- poldrážkové alebo bezpoldrážkové krídlo vyrobené rámovou technológiou STILE
- vertikálne a horizontálne hranoly z MDF dosky potiahnuté laminátom GREKO, PREMIUM, ST CPL alebo ST CPL s povlakom AntiFinger
- vertikálne hranoly s vrstvom lepeného dreva obložené HDF a MDF doskami⁴⁾
- výplne z laminovanej HDF dosky s hrúbkou 4 mm GREKO, CPL alebo PREMIUM
- prúžky z brúseného hliníka
- voliteľne za príplatok panely rozširujúce zárubňu, ako aj rímša a pilastre str. 139 – 141
- možnosť svojpomocného skrátenia krídla, podrobnosti na strane 137

KOVANIA

- tri strieborné 2-čapové pánty nastaviteľné v horizontálnej rovine v poldrážkovom krídle
- tri skryté pánty v bezpoldrážkovom krídle, farba: strieborná (voliteľne za príplatok čierna); pánty sa dodávajú spolu so zárubňou a sú zahrnuté v cene zárubne
- jazýčkovo-západkový zámok v poldrážkovom krídle a magnetický (voliteľne jazýčkovo-západkový) v bezpoldrážkovom krídle: na kľúč, cylindrickú vložku, úsporný alebo s blokádou, farba: strieborná; voliteľne za príplatok magnetický zámok, farba: čierna alebo zlatá

ZASKLENIE

- štandardne mliečne alebo číre tvrdené sklo 4 mm, a za príplatok lepené sklo VSG 221, mliečne alebo čierne bezpečné sklo, obojstranne hladké
- možnosť zmeny strany zasklenia na RUB (štandardné zasklenie LÍCE)

DOSTUPNÉ RIEŠENIA (str. 142 – 153)

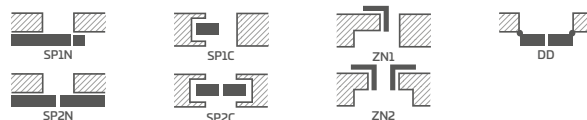

DOSTUPNÉ ŠÍRKY KRÍDIEL

60 70 80N⁵⁾ 80 90 100

GREKO

€ 197,00* / € 236,40**

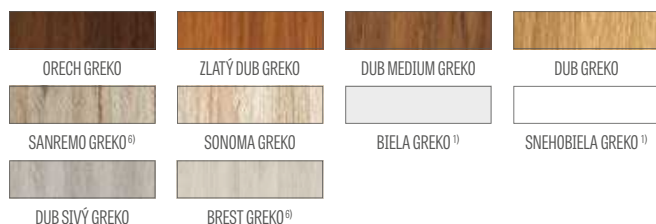

PREMIUM

€ 211,00* / € 253,20**

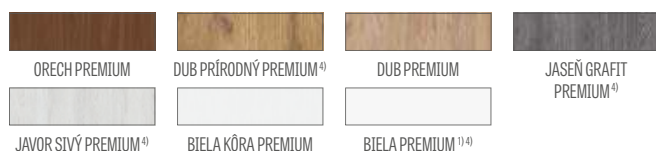

CPL

€ 211,00* / € 253,20**



NOVINKA



Hranol z lepeného dreva⁴⁾

¹⁾ biely hladký laminát imitujúci natretý povrch

²⁾ keď sa používa doraz, nedá sa použiť padacie tesnenie ani rekuperačná skratka, a naopak

³⁾ špeciálny povlak **AntiFinger** obmedzuje možnosť zašpinenia a stopy po odtlačkoch prstov

⁴⁾ vertikálne hranoly z vrstvom lepeného dreva obložené HDF a MDF doskami dostupné za príplatok pre dekory BIELA PREMIUM, DUB PRÍRODNÝ PREMIUM, JASEŇ GRAFIT PREMIUM, JAVOR SIVÝ PREMIUM, DUB ST CPL

⁵⁾ iba pre bezpoldrážkové krídla

⁶⁾ do vyčerpania zásob

PRÍPLATKY

továrenské prevrtanie otvoru na kľučky (tzv. delené) objednané v komplete s krídlom

zadarmo

rekuperačná skratka, ventilačný výrez štandard alebo mini (str. 137)	€ 8,90* / € 10,68**
plastové krúžky imitujúce drevo (4 ks)	€ 6,70* / € 8,04**
okružle a štvorcové kovové hrdlá (4 ks); farba: brúsený nikel, patina, biela a čierna	€ 34,60* / € 41,52**
vetracia mriežka (iba pre krídla so šírkou: 80, 90, 100)	€ 8,90* / € 10,68**
poldrážkové a bezpoldrážkové krídlo „100“	€ 17,40* / € 20,88**
lepené sklo VSG 221, bezpečné sklo, obojstranne hladké; cena za 1 sklenú tabuľu	
mliečne	€ 28,50* / € 34,20**
čierne	€ 39,00* / € 46,80**
kovové krytky na pánty v poldrážkovom krídle (farby: brúsený nikel, patina, lesklý chróm, lesklá mosadz, biela a čierna); cena za komplet na 1 pánt	€ 4,10* / € 4,92**
padacie tesnenie ²⁾	€ 38,70* / € 46,44**
zámena na čierny alebo zlatý magnetický zámok pre bezpoldrážkové krídla	€ 8,90* / € 10,68**
zámena na pánty a protiplech, farba: čierna alebo zlatá pre bezpoldrážkové krídla	€ 23,50* / € 28,20**
magnetický obmedzovač (doraz) ²⁾ (dostupný v šiestich farbách, str. 137)	€ 38,70* / € 46,44**
vertikálne hranoly z lepeného dreva ⁴⁾	€ 31,70* / € 38,04**

* CENA BEZ DPH, ** CENA S DPH, */** Cena krídla, nezahŕňa kľučku a zárubňu

KAMELIA

INTERIÉROVÉ RÁMOVÉ DVEROVÉ KRÍDLA STILE POLDRÁŽKOVÉ A BEZPOLDRÁŽKOVÉ



KAMELIA 1, dekor JASEŇ GRAFIT PREMIUM, kľučka CUBE matný brúsený chróm



KAMELIA 1



KAMELIA 2



KAMELIA 3



KAMELIA 4



KAMELIA 5



KAMELIA 6



KAMELIA 7



KAMELIA 8

KAMELIA 1, laminát JASEŇ GRAFFT PREMIUM, kľučka CUBE, matný brúsený chróm



KONŠTRUKCIA

- poldrážkové alebo bezpoldrážkové krídlo vyrobené rámovou technológiou STILE
- vertikálne a horizontálne hranoly z MDF dosky potiahnuté laminátom GREKO, PREMIUM, ST CPL alebo ST CPL s povlakom AntiFinger
- vertikálne hranoly s vrstvom lepeného dreva obložené HDF a MDF doskami⁴⁾
- výplne z laminovanej HDF dosky s hrúbkou 4 mm GREKO, CPL alebo PREMIUM
- voliteľne za príplatok panely rozširujúce zárubňu, ako aj rímsa a pilastre str. 139 – 141
- možnosť svojpomocného skrátenia krídla, podrobnosti na strane 137

KOVANIA

- tri strieborné 2-čapové pánty nastaviteľné v horizontálnej rovine v poldrážkovom krídle
- tri skryté pánty v bezpoldrážkovom krídle, farba: strieborná (voliteľne za príplatok čierna); pánty sa dodávajú spolu so zárubňou a sú zahrnuté v cene zárubne
- jazýčkovo-západkový zámok v poldrážkovom krídle a magnetický (voliteľne jazýčkovo-západkový) v bezpoldrážkovom krídle: na kľúč, cylindrickú vložku, úsporný alebo s blokadou, farba: strieborná; voliteľne za príplatok magnetický zámok, farba: čierna alebo zlatá

ZASKLENIE

- štandardne mliečne alebo číre tvrdené sklo 4 mm, a za príplatok lepené sklo VSG 221, mliečne alebo čierne bezpečné sklo, obojstranne hladké
- možnosť zmeny strany zasklenia na RUB (štandardné zasklenie LÍCE)

DOSTUPNÉ RIEŠENIA (str. 142 – 153)

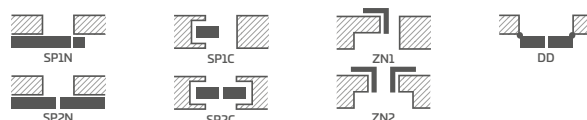

DOSTUPNÉ ŠÍRKY KRÍDIEL

60 70 80N⁵⁾ 80 90 100

GREKO

€ 206,00* / € 247,20**

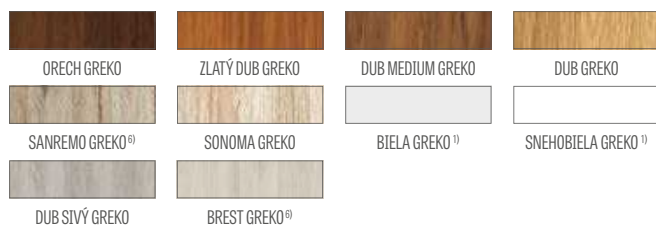

PREMIUM

€ 222,00* / € 266,40**

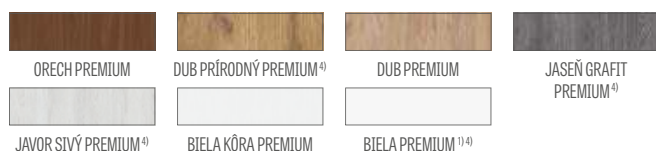

CPL

€ 222,00* / € 266,40**



Hranol z lepeného dreva⁴⁾

NOVINKA

PRÍPLATKY

továrenské prevrtanie otvoru na kľučku (tzv. delené) objednané v komplete s krídlom

zadarmo

rekuperačná skratka, ventilačný výrez štandard alebo mini (str. 137)	€ 8,90* / € 10,68**
plastové krúžky imitujúce drevo (4 ks)	€ 6,70* / € 8,04**
okružle a štvorcové kovové hrdlá (4 ks); farba: brúsený nikel, patina, biela a čierna	€ 34,60* / € 41,52**
vetracia mriežka (iba pre krídla so šírkou: 80, 90, 100)	€ 8,90* / € 10,68**
poldrážkové a bezpoldrážkové krídlo „100“	€ 17,40* / € 20,88**
lepené sklo VSG 221, bezpečné sklo, obojstranne hladké; cena za 1 sklenenú tabuľu	
mliečne	€ 3,80* / € 4,56**
čierne	€ 4,80* / € 5,76**
kovové krytky na pánty v poldrážkovom krídle (farby: brúsený nikel, patina, lesklý chróm, lesklá mosadz, biela a čierna); cena za komplet na 1 pánt	€ 4,10* / € 4,92**
padacie tesnenie ²⁾	€ 38,70* / € 46,44**
zámena na čierny alebo zlatý magnetický zámok pre bezpoldrážkové krídla	€ 8,90* / € 10,68**
zámena na pánty a protiplech, farba: čierna alebo zlatá pre bezpoldrážkové krídla	€ 23,50* / € 28,20**
magnetický obmedzovač (doraz) ²⁾ (dostupný v šiestich farbách, str. 137)	€ 38,70* / € 46,44**
vertikálne hranoly z lepeného dreva ⁴⁾	€ 31,70* / € 38,04**

¹⁾ biely hladký laminát imitujúci natretý povrch

²⁾ keď sa používa doraz, nedá sa použiť padacie tesnenie ani rekuperačná skratka, a naopak

³⁾ špeciálny povlak **AntiFinger** obmedzuje možnosť zašpinenia a stopy po odtlačkoch prstov

⁴⁾ vertikálne hranoly z vrstvom lepeného dreva obložené HDF a MDF doskami dostupné za príplatok pre dekory BIELA PREMIUM, DUB PRÍRODNÝ PREMIUM, JASEŇ GRAFFT PREMIUM, JAVOR SIVÝ PREMIUM, DUB ST CPL

⁵⁾ iba pre bezpoldrážkové krídla

⁶⁾ do vyčerpania zásob

* CENA BEZ DPH, ** CENA S DPH, */** Cena krídla, nezahŕňa kľučku a zárubňu

PETUNIA

INTERIÉROVÉ RÁMOVÉ DVEROVÉ KRÍDLA STILE POLDRÁŽKOVÉ A BEZPOLDRÁŽKOVÉ



PETUNIA 1, dekor BIELA ST CPL, kľučka CUBE matná čierna



PETUNIA 1



PETUNIA 2



PETUNIA 3



PETUNIA 4



PETUNIA 5



PETUNIA 6



PETUNIA 7



PETUNIA 8

PETUNIA 1, laminát DUB PREMIUM, kľučka TOPAZINOX



KONŠTRUKCIA

- poldrážkové alebo bezpoldrážkové krídlo vyrobené rámovou technológiou STILE
- vertikálne a horizontálne hranoly z MDF dosky potiahnuté laminátom GREKO, PREMIUM, ST CPL alebo ST CPL s povlakom AntiFinger
- vertikálne hranoly s vrstvom lepeného dreva obložené HDF a MDF doskami⁴⁾
- výplne z laminovanej HDF dosky s hrúbkou 4 mm GREKO, CPL alebo PREMIUM
- voliteľne za príplatok panely rozširujúce zárubňu, ako aj rímsa a pilastre str. 139 – 141
- možnosť svojpomocného skrátenia krídla, podrobnosti na strane 137

KOVANIA

- tri strieborné 2-čapové pánty nastaviteľné v horizontálnej rovine v poldrážkovom krídle
- tri skryté pánty v bezpoldrážkovom krídle, farba: strieborná (voliteľne za príplatok čierna); pánty sa dodávajú spolu so zárubňou a sú zahrnuté v cene zárubne
- jazýčkovo-západkový zámok v poldrážkovom krídle a magnetický (voliteľne jazýčkovo-západkový) v bezpoldrážkovom krídle: na kľúč, cylindrickú vložku, úsporný alebo s blokadou, farba: strieborná; voliteľne za príplatok magnetický zámok, farba: čierna alebo zlatá

ZASKLENIE

- štandardne mliečne alebo číre tvrdené sklo 4 mm, a za príplatok lepené sklo VSG 221, mliečne alebo čierne bezpečné sklo, obojstranne hladké
- možnosť zmeny strany zasklenia na RUB (štandardné zasklenie LÍCE)

DOSTUPNÉ RIEŠENIA (str. 142 – 153)

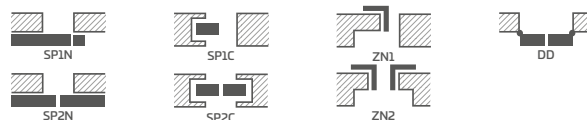

DOSTUPNÉ ŠÍRKY KRÍDIEL

60 70 80N⁵⁾ 80 90 100

GREKO

€ 197,00* / € 236,40**

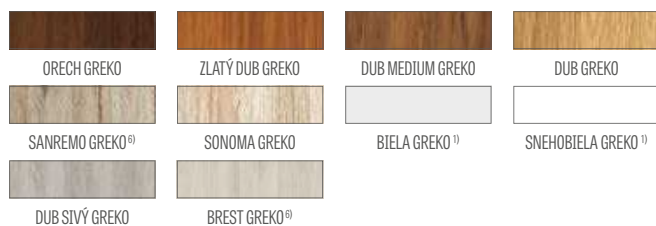

PREMIUM

€ 222,00* / € 266,40**

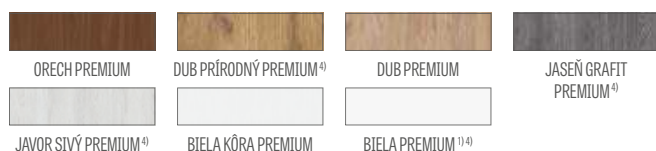

CPL

€ 222,00* / € 266,40**



Hranol z lepeného dreva⁴⁾

NOVINKA

¹⁾ biely hladký laminát imitujúci natretý povrch

²⁾ keď sa používa doraz, nedá sa použiť padacie tesnenie ani rekuperačná skratka, a naopak

³⁾ špeciálny povlak **AntiFinger** obmedzuje možnosť zašpinenia a stopy po odtlačkoch prstov

⁴⁾ vertikálne hranoly z vrstvom lepeného dreva obložené HDF a MDF doskami dostupné za príplatok pre dekory BIELA PREMIUM, DUB PRÍRODNÝ PREMIUM, JASEŇ GRAFIT PREMIUM, JAVOR SIVÝ PREMIUM, DUB ST CPL

⁵⁾ iba pre bezpoldrážkové krídla

⁶⁾ do vyčerpania zásob

PRÍPLATKY

továrenské prevrtanie otvoru na kľučku (tzv. delené) objednané v komplete s krídlom zadarmo

rekuperačná skratka, ventilačný výrez štandard alebo mini (str. 137) € 8,90* / € 10,68**

plastové krúžky imitujúce drevo (4 ks) € 6,70* / € 8,04**

okružle a štvorcové kovové hrdlá (4 ks); farba: brúsený nikel, patina, biela a čierna € 34,60* / € 41,52**

vetracia mriežka (iba pre krídla so šírkou: 80, 90, 100) € 8,90* / € 10,68**

poldrážkové a bezpoldrážkové krídlo „100“ € 17,40* / € 20,88**

lepené sklo VSG 221, bezpečné sklo, obojstranne hladké; cena za 1 sklenú tabuľu
 mliečne € 7,00* / € 8,40**
 čierne € 8,60* / € 10,32**

kovové krytky na pánty v poldrážkovom krídle (farby: brúsený nikel, patina, lesklý chróm, lesklá mosadz, biela a čierna); cena za komplet na 1 pánt € 4,10* / € 4,92**

padacie tesnenie²⁾ € 38,70* / € 46,44**

zámena na čierny alebo zlatý magnetický zámok pre bezpoldrážkové krídla € 8,90* / € 10,68**

zámena na pánty a protiplech, farba: čierna alebo zlatá pre bezpoldrážkové krídla € 23,50* / € 28,20**

magnetický obmedzovač (doraz)²⁾ (dostupný v šiestich farbách, str. 137) € 38,70* / € 46,44**

vertikálne hranoly z lepeného dreva⁴⁾ € 31,70* / € 38,04**

* CENA BEZ DPH, ** CENA S DPH, */** Cena krídla, nezahŕňa kľučku a zárubňu

AZALIA

INTERIÉROVÉ RÁMOVÉ DVEROVÉ KRÍDLA STILE POLDRÁŽKOVÉ A BEZPOLDRÁŽKOVÉ



AZALIA 1, dekor SIVÝ DUB GREKO, kľučka CUBE matná čierna



AZALIA 1



AZALIA 2



AZALIA 3



AZALIA 4



AZALIA 5



AZALIA 6



AZALIA 7



AZALIA 8

AZALIA 6, laminát ČIERNY DUB GREKO, kľučka CUBE matná čierna



KONŠTRUKCIA

- poldrážkové alebo bezpoldrážkové krídlo vyrobené rámovou technológiou STILE
- vertikálne a horizontálne hranoly z MDF dosky potiahnuté laminátom GREKO, PREMIUM, ST CPL alebo ST CPL s povlakom AntiFinger
- vertikálne hranoly s vrstvom lepeného dreva obložené HDF a MDF doskami⁴⁾
- výplne z laminovanej HDF dosky s hrúbkou 4 mm GREKO, CPL alebo PREMIUM
- voliteľne za príplatok panely rozširujúce zárubňu, ako aj rímsa a pilastre str. 139 – 141
- možnosť svojpomocného skrátenia krídla, podrobnosti na strane 137

KOVANIA

- tri strieborné 2-čapové pánty nastaviteľné v horizontálnej rovine v poldrážkovom krídle
- tri skryté pánty v bezpoldrážkovom krídle, farba: strieborná (voliteľne za príplatok čierna); pánty sa dodávajú spolu so zárubňou a sú zahrnuté v cene zárubne
- jazýčkovo-západkový zámok v poldrážkovom krídle a magnetický (voliteľne jazýčkovo-západkový) v bezpoldrážkovom krídle: na kľúč, cylindrickú vložku, úsporný alebo s blokadou, farba: strieborná; voliteľne za príplatok magnetický zámok, farba: čierna alebo zlatá

ZASKLENIE

- štandardne mliečne alebo číre tvrdené sklo 4 mm, a za príplatok lepené sklo VSG 221, mliečne alebo čierne bezpečné sklo, obojstranne hladké
- možnosť zmeny strany zasklenia na RUB (štandardné zasklenie LÍCE)

DOSTUPNÉ RIEŠENIA (str. 142 – 153)

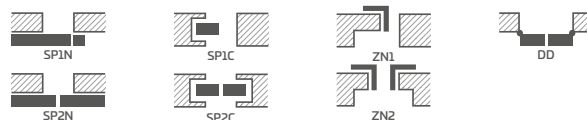

DOSTUPNÉ ŠÍRKY KRÍDIEL

60 70 80N⁵⁾ 80 90 100

GREKO

€ 181,00* / € 217,20**

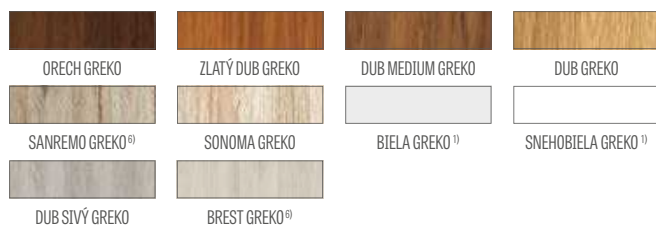

PREMIUM

€ 209,00* / € 250,80**



CPL

€ 209,00* / € 250,80**



NOVINKA



Hranol z lepeného dreva⁴⁾

PRÍPLATKY

továrenské prevrtanie otvoru na kľučky (tzv. delené) objednané v komplete s krídlom

zadarmo

rekuperačná skratka, ventilačný výrez štandard alebo mini (str. 137)	€ 8,90* / € 10,68**
plastové krúžky imitujúce drevo (4 ks)	€ 6,70* / € 8,04**
okružle a štvorcové kovové hrdlá (4 ks); farba: brúsený nikel, patina, biela a čierna	€ 34,60* / € 41,52**
vetracia mriežka (iba pre krídla so šírkou: 80, 90, 100)	€ 8,90* / € 10,68**
poldrážkové a bezpoldrážkové krídlo „100“	€ 17,40* / € 20,88**
lepené sklo VSG 221, bezpečné sklo, obojstranne hladké; cena za 1 sklenenú tabuľu	
mliečne	€ 20,30* / € 24,36**
čierne	€ 27,60* / € 33,12**
kovové krytky na pánty v poldrážkovom krídle (farby: brúsený nikel, patina, lesklý chróm, lesklá mosadz, biela a čierna); cena za komplet na 1 pánt	€ 4,10* / € 4,92**
padacie tesnenie ²⁾	€ 38,70* / € 46,44**
zámena na čierny alebo zlatý magnetický zámok pre bezpoldrážkové krídla	€ 8,90* / € 10,68**
zámena na pánty a protiplech, farba: čierna alebo zlatá pre bezpoldrážkové krídla	€ 23,50* / € 28,20**
magnetický obmedzovač (doraz) ²⁾ (dostupný v šiestich farbách, str. 137)	€ 38,70* / € 46,44**
vertikálne hranoly z lepeného dreva ⁴⁾	€ 31,70* / € 38,04**

¹⁾ biely hladký laminát imitujúci natretý povrch

²⁾ keď sa používa doraz, nedá sa použiť padacie tesnenie ani rekuperačná skratka, a naopak

³⁾ špeciálny povlak **AntiFinger** obmedzuje možnosť zašpinenia a stopy po odtlačkoch prstov

⁴⁾ vertikálne hranoly z vrstvom lepeného dreva obložené HDF a MDF doskami dostupné za príplatok pre dekory BIELA PREMIUM, DUB PRÍRODNÝ PREMIUM, JASEŇ GRAFIT PREMIUM, JAVOR SIVÝ PREMIUM, DUB ST CPL

⁵⁾ iba pre bezpoldrážkové krídla

⁶⁾ do vyčerpania zásob

* CENA BEZ DPH, ** CENA S DPH, */** Cena krídla, nezahŕňa kľučku a zárubňu

HIACYNT

INTERIÉROVÉ RÁMOVÉ DVEROVÉ KRÍDLA STILE POLDRÁŽKOVÉ A BEZPOLDRÁŽKOVÉ



HIACYNT 6, dekor TMAVOMODRÁ ST CPL, kľučka QUANTA FIT matná čierna



HIACYNT 1



HIACYNT 2



HIACYNT 3



HIACYNT 4



HIACYNT 5



HIACYNT 6



HIACYNT 7



HIACYNT 8

HIACYNT 1, laminát TMAVOMODRÁ ST CPL, kľučka QUANTA FIT matná čierna



KONŠTRUKCIA

- poldrážkové alebo bezpoldrážkové krídlo vyrobené rámovou technológiou STILE
- vertikálne a horizontálne hranoly z MDF dosky potiahnuté laminátom GREKO, PREMIUM, ST CPL alebo ST CPL s povlakom AntiFinger
- vertikálne hranoly s vrstvom lepeného dreva obložené HDF a MDF doskami⁴⁾
- výplne z laminovanej HDF dosky s hrúbkou 22 mm GREKO, CPL alebo PREMIUM
- voliteľne za príplatok panely rozširujúce zárubňu, ako aj rímsa a pilastre str. 139 – 141
- možnosť svojpomocného skrátenia krídla, podrobnosti na strane 137

KOVANIA

- tri strieborné 2-čapové pánty nastaviteľné v horizontálnej rovine v poldrážkovom krídle
- tri skryté pánty v bezpoldrážkovom krídle, farba: strieborná (voliteľne za príplatok čierna); pánty sa dodávajú spolu so zárubňou a sú zahrnuté v cene zárubne
- jazýčkovo-západkový zámok v poldrážkovom krídle a magnetický (voliteľne jazýčkovo-západkový) v bezpoldrážkovom krídle: na kľúč, cylindrickú vložku, úsporný alebo s blokadou, farba: strieborná; voliteľne za príplatok magnetický zámok, farba: čierna alebo zlatá

ZASKLENIE

- štandardne mliečne alebo číre tvrdené sklo 4 mm, a za príplatok lepené sklo VSG 221, mliečne alebo čierne bezpečné sklo, obojstranne hladké
- možnosť zmeny strany zasklenia na RUB (štandardné zasklenie LÍCE)

DOSTUPNÉ RIEŠENIA (str. 142 – 153)

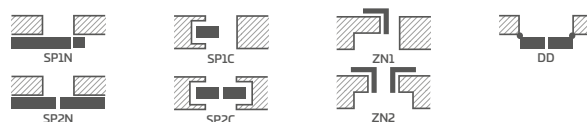

DOSTUPNÉ ŠÍRKY KRÍDIEL

60 70 80N⁵⁾ 80 90 100

PRÍPLATKY

továrenské prevrtanie otvoru na kľučku (tzv. delené) objednané v komplete s krídlom zadarmo

rekuperačná skratka, ventilačný výrez štandard alebo mini (str. 137) € 8,90* / € 10,68**

plastové krúžky imitujúce drevo (4 ks) € 6,70* / € 8,04**

okružle a štvorcové kovové hrdlá (4 ks); farba: brúsený nikel, patina, biela a čierna € 34,60* / € 41,52**

vetracia mriežka (iba pre krídla so šírkou: 80, 90, 100) € 8,90* / € 10,68**

poldrážkové a bezpoldrážkové krídlo „100“ € 17,40* / € 20,88**

lepené sklo VSG 221, bezpečné sklo, obojstranne hladké

HIACYNT 1mliečne € 75,80* / € 90,96**; čierne € 103,00* / € 123,60**

HIACYNT 2 mliečne € 52,30* / € 62,76**; čierne € 71,30* / € 85,56**

HIACYNT 3mliečne € 66,30* / € 79,56**; čierne € 90,40* / € 108,48**

HIACYNT 4mliečne € 27,30* / € 32,76**; čierne € 37,10* / € 44,52**

HIACYNT 5 mliečne € 52,30* / € 62,76**; čierne € 71,30* / € 85,56**

HIACYNT 6mliečne € 87,80* / € 105,36**; čierne € 120,00* / € 144,00**

HIACYNT 7mliečne € 27,30* / € 32,76**; čierne € 37,10* / € 44,52**

kovové krytky na pánty v poldrážkovom krídle (farba: brúsený nikel, patina, lesklý chróm, lesklá mosadz, biela a čierna); cena za komplet na 1 pant € 4,10* / € 4,92**

padacie tesnenie²⁾ € 38,70* / € 46,44**

zámena na čierny alebo zlatý magnetický zámok pre bezpoldrážkové krídla € 8,90* / € 10,68**

zámena na pánty a protiplech, farba: čierna alebo zlatá pre bezpoldrážkové krídla € 23,50* / € 28,20**

magnetický obmedzovač (doraz)²⁾ (dostupný v šiestich farbách, str. 137) € 38,70* / € 46,44**

vertikálne hranoly z lepeného dreva⁴⁾ € 31,70* / € 38,04**

GREKO

€ 188,00* / € 225,60**

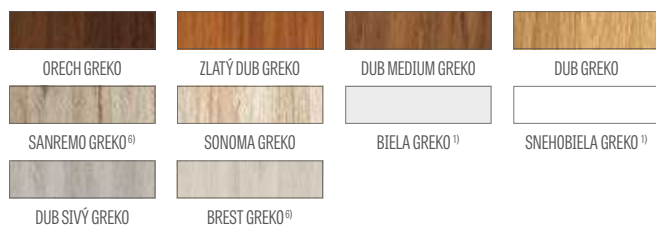

PREMIUM

€ 211,00* / € 253,20**

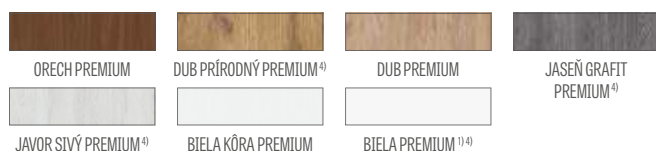

CPL

€ 211,00* / € 253,20**



Hranol z lepeného dreva⁴⁾

NOVINKA

¹⁾ biely hladký laminát imitujúci natretý povrch

²⁾ keď sa používa doraz, nedá sa použiť padacie tesnenie ani rekuperačná skratka, a naopak

³⁾ špeciálny povlak **AntiFinger** obmedzuje možnosť zašpinenia a stopy po odtlačkoch prstov

⁴⁾ vertikálne hranoly z vrstvom lepeného dreva obložené HDF a MDF doskami dostupné za príplatok pre dekory BIELA PREMIUM, DUB PRÍRODNÝ PREMIUM, JASEŇ GRAFIT PREMIUM, JAVOR SIVÝ PREMIUM, DUB ST CPL

⁵⁾ iba pre bezpoldrážkové krídla

⁶⁾ do vyčerpania zásob

* CENA BEZ DPH, ** CENA S DPH, */** Cena krídla, nezahrňa kľučku a zárubňu

FRAGI

INTERIÉROVÉ RÁMOVÉ DVEROVÉ KRÍDLA STILE POLDRÁŽKOVÉ



FRAGI 5, dekor ČIERNA ST CPL, kľučka CUBE PREMIUM matný brúsený chróm



FRAGI 1



FRAGI 4
DECORMAT



FRAGI 5
ČÍRE



FRAGI 7
DECORMAT GRAFIT

FRAGI 1, 7, 9, 10

GREKO	€ 258,00* / € 309,60**
PREMIUM	€ 310,00* / € 372,00**
CPL	€ 310,00* / € 372,00**

FRAGI 4

GREKO	€ 245,00* / € 294,00**
PREMIUM	€ 296,00* / € 355,20**
CPL	€ 296,00* / € 355,20**



FRAGI 9



FRAGI 10



FRAGI 15
VSG/ESG mliečna



FRAGI 16
VSG/ESG čierne

FRAGI 5

GREKO	€ 237,00* / € 284,40**
PREMIUM	€ 286,00* / € 343,20**
CPL	€ 286,00* / € 343,20**

FRAGI 15, 16

GREKO	€ 426,00* / € 511,20**
PREMIUM	€ 492,00* / € 590,40**
CPL	€ 492,00* / € 590,40**

FRAGI 4, laminát ČIERNA ST CPL, kľučka CUBE PREMIUM matný brúsený chróm



KONŠTRUKCIA

- poldrážkové krídlo vyrobené rámovou technológiou STILE
- vertikálne a horizontálne hranoly z MDF dosky potiahnuté laminátom GREKO, PREMIUM, ST CPL alebo ST CPL s povlakom AntiFinger
- vertikálne hranoly s vrstvom lepeného dreva obložené HDF a MDF doskami³⁾
- voliteľne za príplatok panely rozširujúce zárubňu, ako aj rímsa a pilastre str. 139 – 141

KOVANIA

- tri strieborné 2-čapové pánty nastaviteľné v horizontálnej rovine v poldrážkovom krídle
- jazýčkovo-západkový zámok na kľúč, cylindrickú vložku, úsporný alebo s blokádou

ZASKLENIE

- kalené 8 mm sklo alebo kalené a lepené sklo VSG/ESG 441, mliečne alebo čierne, bezpečné sklo, obojstranne hladké (modely FRAGI 15 a FRAGI 16)
- možnosť zmeny strany zasklenia na RUB (štandardné zasklenie LÍCE)

DOSTUPNÉ RIEŠENIA (str. 151 – 153)



DOSTUPNÉ ŠÍRKY KRÍDIEL

60 70 80 90

PRÍPLATKY

továrenské prevrtanie otvoru na kľučky (tzv. delené) objednané v komplete s krídlom

zadarmo

ventilačný výrez € 8,90* / € 10,68**

kovové krytky na pánty v poldrážkovom krídle (farby: brúsený nikel, patina, lesklý chróm, lesklá mosadz, biela a čierna); cena za komplet na 1 pánt € 4,10* / € 4,92**

magnetický obmedzovač (doraz) (dostupný v šiestich farbách, str. 137) € 38,70* / € 46,44**

vertikálne hranoly z lepeného dreva³⁾ € 31,70* / € 38,04**

Pozor:

Prezentovaná grafika dverí sa týka výhradne krídla so šírkou 80. Pri ostatných šírkach modeloch FRAGI 1, 2, 3 sa vyskytujú nepatrné rozdiely v pomeroch jednotlivých prvkov. Blížšie informácie, obrázky a fotografie nájdete na našom webovom sídle www.erkado.pl

GREKO

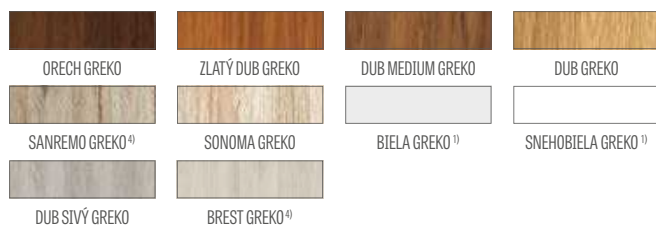

PREMIUM



CPL

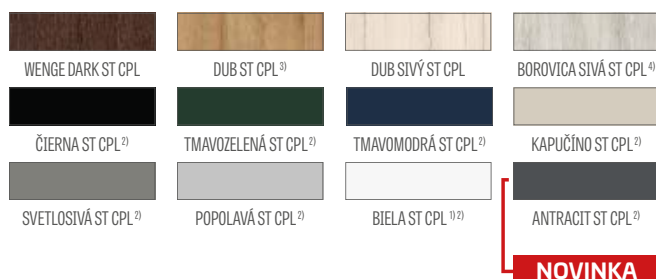

NOVINKA



Hranol z lepeného dreva³⁾

¹⁾ biely hladký laminát imitujúci natretý povrch

²⁾ špeciálny povlak **AntiFinger** obmedzuje možnosť zašpinenia a stopy po odtlačkoch prstov

³⁾ vertikálne hranoly z vrstvom lepeného dreva obložené HDF a MDF doskami dostupné za príplatok pre dekory BIELA PREMIUM, DUB PRÍRODNÝ PREMIUM, JESEŇ GRAFIT PREMIUM, JAVOR SIVÝ PREMIUM, DUB ST CPL

⁴⁾ do vyčerpania zásob

ŠTANDARDNÉ ZASKLENIE „LÍCE“

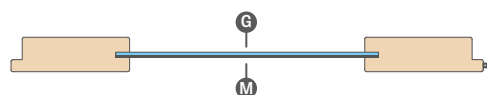

ZASKLENIE NA OBJEDNÁVKU „RUB“

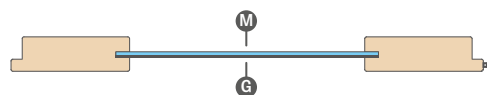

G hladká strana; **M** matná strana s dekoráciou

* CENA BEZ DPH, ** CENA S DPH, */** Cena krídla, nezahŕňa kľučku a zárubňu

SKLENENÉ DVERE GRAF

INTERIÉROVÉ SKLENENÉ DVEROVÉ KRÍDLA

NOVINKA



GRAF 8 DECORMAT

€ 279,00* / € 334,80**



GRAF 9 ČÍRE

€ 258,00* / € 309,60**



GRAF 11 DECORMAT GRAFIT



GRAF 65 VSG/ESG čierne nepriezračné

€ 539,00* / € 646,80**



GRAF 32

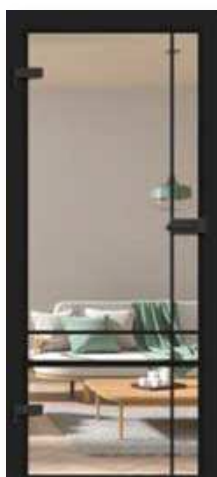

GRAF 33



GRAF 35



GRAF 36



GRAF 38



GRAF 39



GRAF 61



GRAF 62

ILUSTRÁCIA PRIEZRAČNOSTI ZASKLENIA na strane 138

GRAF 368 mm tvrdené sklo s čiernou aplikáciou, zárubňa s laminátom ČIERNA ST CPL



€ 307,00* / € 368,40**

KONŠTRUKCIA

- tvrdené sklo 8 mm s vonkajšími aplikáciami alebo bez, sklo 8 mm farbené v hmote (GRAF 26), lepené a tvrdené sklo VSG/ESG (GRAF 65, 66) alebo za príplatok lepené a tvrdené sklo VSG/ESG s vnútornou čiernou aplikáciou GRAF 32, 33, 35, 36, 38, 39, 61, 62
- možnosť zmeny strany zasklenia na RUB (štandardné zasklenie – LÍČE)
- podľa vzoru modelu mliečne sklo alebo bezfarebné s čiernymi alebo bielymi maľovanými vzormi
- šírka (hrúbka) línie v modeli GRAF 35, 36, 38, 39, 61, 62 predstavuje 30 mm
- voliteľne za príplatok panely rozširujúce zárubňu, ako aj rímša a pilastre str. 139 – 141
- dostupný model GRAF 66 sklo VSG/ESG mliečne **NOVINKA** za € 539,00* / € 646,80**

PEVNÁ A NASTAVITEĽNÁ ZÁRUBŇA

- ceny nastaviteľných a pevných zárubní pre poldrážkové krídla sú uvedené na str. 168 – 171
- bez možnosti použitia elektromechanického zámku
- v zárubniach pre sklenené tabule sa používa pánt s 10 mm čapom
- v nastaviteľnej a pevnej zárubni je možné zmeniť (za príplatok) protiplech práškovo lakovaný, farba: čierna alebo biela
- **PRE SKLENENÉ KRÍDLA GRAF SÚ DOSTUPNÉ IBA POLDRÁŽKOVÉ ZÁRUBNE VO VŠETKÝCH DOSTUPNÝCH DEKOROCH, OCEĽOVÉ ZÁRUBNE A MAĽOVANÁ ZÁRUBŇA BIELA TITÁNOVÁ UV**

POZOR: Kompletnú kolekciu sklenených dverí a všetky rozličné verzie existujúcich modelov nájdete na našom webovom sídle www.erkado.pl. Tieto modely, ktoré sú dostupné na webových stránkach, si môžete objednať aj cez B2B panel.

DOSTUPNÉ ŠÍRKY KRÍDIEL

60 70 80 90, 100, 110 (za príplatok)



Viac na www.erkado.pl

PRÍPLATKY

sklo VSG/ESG s vnútornou aplikáciou, farba: čierna ³⁾ (GRAF 32, 33, 35, 36, 38, 39, 61, 62)	€ 222,00* / € 266,40**
koľajnícový samostatvárač, farba: strieborná, čierna	€ 412,00* / € 494,40**
krídlo „90“	€ 34,60* / € 41,52**
krídlo „100“ a „110“ ²⁾ NOVINKA (štandardne sa používajú tri pánty)	€ 104,00* / € 124,80**
ventilačný výrez	€ 21,60* / € 25,92**
čierny alebo biely protiplech	€ 7,00* / € 8,40**

KOVANIA METAL-BUD nehrdzavejúca oceľ, čierna, biela (dostupné tvary: oválny alebo obdĺžnik)

Metal-Bud



TYP KOVANÍ	DVA PÁNTY		TRI PÁNTY	
	nehrdzavejúca oceľ	farba: čierna / biela	nehrdzavejúca oceľ	farba: čierna / biela
SÚPRAVA 1A OVÁL (kľučka s úsporným zámkom + 10 mm čapové pánty)	€ 171,00*	€ 222,00*	€ 216,00*	€ 276,00*
SÚPRAVA 2A OVÁL (kľučka so zámkom na kľúč + 10 mm čapové pánty)	€ 171,00*	€ 222,00*	€ 216,00*	€ 276,00*
SÚPRAVA 3A OVÁL (kľučka s vložkovým zámkom + 10 mm čapové pánty)	€ 171,00*	€ 222,00*	€ 216,00*	€ 276,00*
SÚPRAVA 4AZ VONKAJŠÍ OVÁL (kľučka + zámok s blokádou + 10 mm čapové pánty) ¹⁾	€ 197,00*	€ 247,00*	€ 241,00*	€ 301,00*
SÚPRAVA 4AW VNÚTORNÝ OVÁL (kľučka + zámok s blokádou + 10 mm čapové pánty) ¹⁾	€ 197,00*	€ 247,00*	€ 241,00*	€ 301,00*
SÚPRAVA 1B OBDĽŽNIK (kľučka s úsporným zámkom + 10 mm čapové pánty)	€ 171,00*	€ 222,00*	€ 219,00*	€ 279,00*
SÚPRAVA 2B OBDĽŽNIK (kľučka so zámkom na kľúč + 10 mm čapové pánty)	€ 171,00*	€ 222,00*	€ 219,00*	€ 279,00*
SÚPRAVA 3B OBDĽŽNIK (kľučka s vložkovou zámkom + 10 mm čapové pánty)	€ 171,00*	€ 222,00*	€ 219,00*	€ 279,00*
SÚPRAVA 4BZ VONKAJŠÍ OBDĽŽNIK (kľučka + zámok s blokádou + 10 mm čapové pánty) ¹⁾	€ 197,00*	€ 247,00*	€ 244,00*	€ 304,00*
SÚPRAVA 4BW VNÚTORNÝ OBDĽŽNIK (kľučka + zámok s blokádou + 10 mm čapové pánty) ¹⁾	€ 197,00*	€ 247,00*	€ 244,00*	€ 304,00*
zámková vložka 31/17	€ 28,50*	€ 34,90*	€ 28,50*	€ 34,90*
zámková vložka s guľou 31G/17 alebo 27/21G	€ 31,70*	€ 38,00*	€ 31,70*	€ 38,00*

* CENA BEZ DPH, ** CENA S DPH * Poznámka: vyššie uvedené ceny sú ceny bez DPH ku ktorým je potrebné pripočítať DPH v príslušnej výške

¹⁾ podrobný opis výberu kúpeľňových kovaní (zámok s blokádou) str. 136; ²⁾ dostupné pre modely GRAF 8, 9, 11, 65, 66; ³⁾ v prípade skla VSG/ESG z pohľadu hrany sú viditeľné dve zlepené sklenené tabule

LAMELY

MONTOVANÉ NA STENE



Nástenné lamely: dekoračná lišta DUB ST CPL, adaptér ČIERNA ST CPL, soklová lišta DUB ST CPL, dvere BALDUR 1 DUB ST CPL, čierne sklo VSG

Dekoračné lamely sa montujú na stene ako ozdobný prvok, a súčasne zlepšujú akustiku danej miestnosti.

Montáž sa dá vykonať niekoľkými spôsobmi – dekoračná lišta môže byť namontovaná s použitím iba montážnej lišty, alebo s použitím adaptérov používaných ako podstavce panelov.

Dekoračné lamely sú dostupné s laminátmi PREMIUM a ST CPL, ktoré sa môžu navzájom kombinovať.



kompozícia dekoračných lamiel so soklovou lištou DUB ST CPL



komponenty nástenných lamiel

DEKORAČNÁ LIŠTA

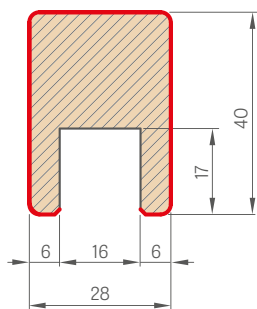

MONTÁŽNA LIŠTA

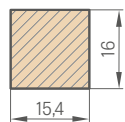

KONCOVÁ LIŠTA

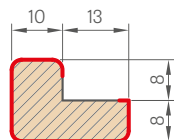

ADAPTÉR

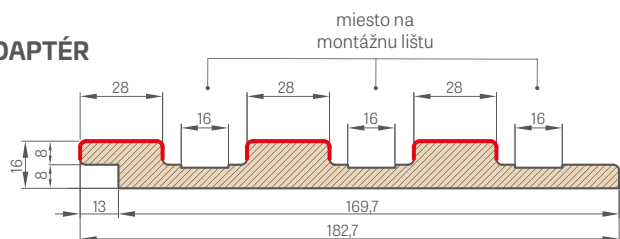

— LAMINÁT

	ST CPL a PREMIUM (cena za ks)
adaptér, dĺžka 2750 mm	€ 27,60* / € 33,12**
dekoratívna lišta (zahŕňa montážnu lištu) s dĺžkou 2750 mm	€ 17,10* / € 20,52**
koncová lišta, dĺžka 2750 mm	€ 6,70* / € 8,04**
samolepiaca záslepka zakrývajúca rez dekoratívnej lišty	€ 0,50* / € 0,60**

Jednotlivé prvky systému dekoratívnych lamiel sú dostupné v obchodnej dĺžke 2750 mm, avšak každý výrobok má výrobnú dĺžku 2800 mm a s takou dĺžkou ich dodávame, pričom 25 mm tvorí dodatočný okraj, ktorý je určený na ľubovoľné skrátenie pred montážou, a je to tiež rezerva na prípadné poškodenia vzniknuté pri preprave.

Nástenné lamely môžu byť namontované aj bez adaptérov, priamo na stenu s použitím rovnakej montážnej lišty, na ktorú sa montuje dekoratívna lišta.

Dekoračné lišty (vrátane montážnych lišt) sú dostupné iba v množstvách po tri kusy, napr. 3 ks, 6 ks, 9 ks ap.

Záslepky sú dostupné so všetkými dekormi a sú určené na zakrytie rezu dekoratívnej lišty. Záslepky majú na jednej strane samolepiaci povrch.

adaptér – počet v balení 1 ks

koncová lišta – počet v balení 1 ks

dekoratívna lišta + montážna lišta – počet v balení 3 ks + 3 ks

DEKORAČNÁ LAMELA

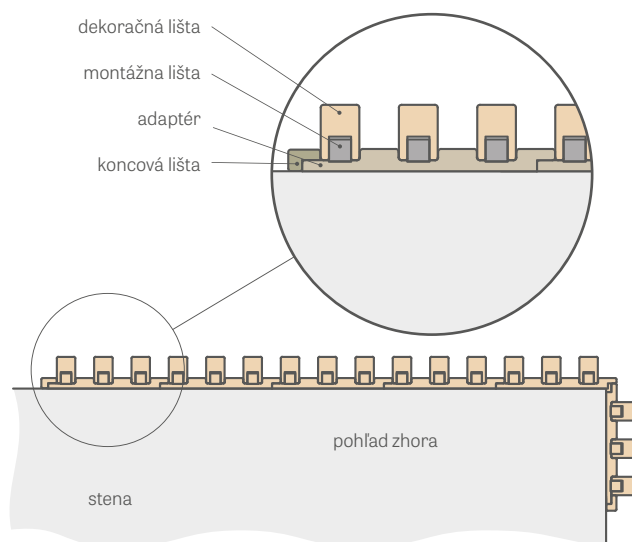

montážne video
variant s adaptérom:
<https://youtu.be/p317u3cWMmg>



montážne video
variant bez adaptéra:
<https://youtu.be/fFa5afWWFOM>



PREMIUM

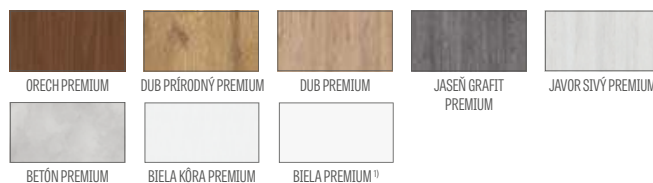

CPL

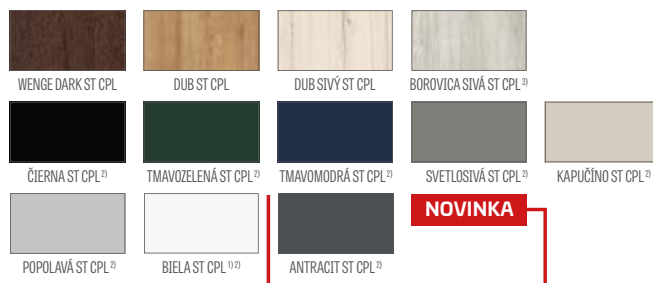

SOKLOVÉ LIŠTY

SOKLOVÁ LIŠTA

- dĺžka 2,40 m
- laminovaná cena za ks € 13,30* / € 15,96**
- lakovaná cena za ks € 27,00* / € 32,40**

- Soklová lišta je vyrobená z MDF dosky odolnej voči vlhkosti. Dostupné: lak BIELA TITÁNOVÁ UV, lamináty: GREKO, ST CPL, PREMIUM a s podkladovým laminátom na maľovanie.
- Spôsoby montáže – lepenie na stenu

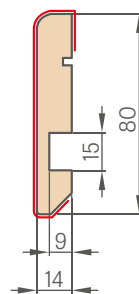

¹⁾ biely hladký laminát imitujúci natretý povrch

²⁾ špeciálny povlak **AntiFinger** obmedzuje možnosť zašpinenia a stopy po odtlačkoch prstov

³⁾ do vyčerpania zásob

AMARYLIS

POLDRÁŽKOVÉ, BEZPOLDRÁŽKOVÉ A REVERZNÉ LAKOVANÉ DVEROVÉ KRÍDLA



AMARYLIS 1 s kľučkou CUBE PREMIUM matná čierna



AMARYLIS 1



AMARYLIS 2



AMARYLIS 3



AMARYLIS 4



AMARYLIS 5



AMARYLIS 6



AMARYLIS 7



AMARYLIS 8



AMARYLIS 9



NOVINKA

Nalepovaná obojstranná lišta
so šírkou 25 mm



AMARYLIS 6 s kľučkou CUBE PREMIUM matná čierna

KONŠTRUKCIA

- poldrážkové, bezpoldrážkové alebo za príplatok reverzné krídlo vyrobené technológiou STILE
- vertikálne a horizontálne hranoly z MDF dosky, potiahnuté laminátom a natreté lakom odolným voči UV žiareniu
- voliteľne za príplatok vertikálne hranoly z vrstveno lepeného dreva obložené doskami HDF a MDF
- Nalepovaná obojstranná lišta na sklo, so šírkou 25 mm a výškou: vertikálne 12 mm a horizontálne 8 mm
- voliteľne za príplatok panely rozširujúce zárubňu, ako aj rímsa a pilastre str. 139 – 141
- možnosť svojpomocného skrátenia krídla, podrobnosti na strane 137

DOKONČENIE

- krídla a zárubne sú natreté vodným lakom tuženým UV technológiou, čo umožňuje dosiahnuť vysokú odolnosť voči náročným podmienkam používania

KOVANIA

- tri strieborné 2-čapové pánty nastaviteľné v horizontálnej rovine v poldrážkovom krídle
- tri skryté pánty v bezpoldrážkovom krídle, farba: strieborná (voliteľne za príplatok čierna); pánty sa dodávajú spolu so zárubňou a sú zahnuté v cene zárubne
- jazýčkovo-západkový zámok v poldrážkovom krídle a magnetický (voliteľne jazýčkovo-západkový) v bezpoldrážkovom krídle: na kľúč, cylindrickú vložku, úsporný alebo s blokadou, farba: strieborná; voliteľne za príplatok magnetický zámok, farba: čierna alebo zlatá

ZASKLENIE

- štandardne mliečne alebo číre tvrdené sklo 4 mm, a za príplatok lepené sklo VSG 221, mliečne alebo čierne bezpečné sklo, obojstranne hladké
- možnosť zmeny strany zasklenia na RUB (štandardné zasklenie LÍČE)

PRÍPLATKY

továrenské prevrtanie otvoru na kľučky (tzv. delené) objednané v komplete s krídlom

zadarmo

reverzné krídlo	€ 118,00* / € 141,60**
rekuperačná skratka, ventilačný výrez štandard alebo mini (str. 137)	€ 8,90* / € 10,68**
poldrážkové a bezpoldrážkové krídlo „100“	€ 32,70* / € 39,24**
kovové krytky na pánty v poldrážkovom krídle (farba: brúsený nikel, patina, lesklý chróm, lesklá mosadz, biela a čierna); cena za komplet na 1 pánt	€ 4,10* / € 4,92**
lepené sklo VSG 221, bezpečné sklo, obojstranne hladké	
mliečne	€ 118,00* / € 141,60**
čierne	€ 161,00* / € 193,20**
padacie tesnenie ¹⁾	€ 38,70* / € 46,44**
zámena na čierny alebo zlatý magnetický zámok pre bezpoldrážkové krídla	€ 8,90* / € 10,68**
zámena na pánty a protiplech, farba: čierna alebo zlatá pre bezpoldrážkové krídla	€ 23,50* / € 28,20**
magnetický obmedzovač (doraz) ¹⁾ (dostupný v šiestich farbách, str. 137)	€ 38,70* / € 46,44**
Norma PL2112	+15 % k cene krídla pred príplatkami
vertikálne hranoly z lepeného dreva	€ 31,70* / € 38,04**

LAKOVANÉ

€ 444,00* / € 532,80**



BIELA TITÁNOVÁ UV

DOSTUPNÉ RIEŠENIA (str. 142 – 153)

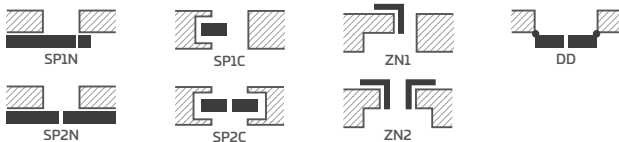

DOSTUPNÉ ŠÍRKY KRÍDIEL

60 70 80N²⁾ 80 90 100

* CENA BEZ DPH, ** CENA S DPH, */** Cena krídla, nezahrňa kľučku a zárubňu

¹⁾ keď sa používa doraz, nedá sa použiť padacie tesnenie ani rekuperačná skratka, a naopak

²⁾ iba pre bezpoldrážkové krídla

PEONIA

POLDRÁŽKOVÉ, BEZPOLDRÁŽKOVÉ A REVERZNÉ LAKOVANÉ DVEROVÉ KRÍDLA



PEONIA 1, kľučka BELLA SLLIM lesklá mosadz, pilastre a dekoračná rímsa³⁾



PEONIA 1



PEONIA 2



PEONIA 3



NOVINKA

Nalepovaná obojstranná lišta
so šírkou 25 mm



PEONIA 4



PEONIA 5



PEONIA 6



PEONIA 2, kľučka CUBE matná čierna, pilastre a dekoratívna rímša³⁾

KONŠTRUKCIA

- poldrážkové, bezpoldrážkové alebo za príplatok reverzné krídlo vyrobené technológiou STILE
- vertikálne a horizontálne hranoly z MDF dosky, potiahnuté laminátom a natreté lakom odolným voči UV žiareniu
- voliteľne za príplatok vertikálne hranoly z vrstvom lepeného dreva obložené doskami HDF a MDF
- výplne z HDF dosky s hrúbkou 16 mm, natreté odolným UV lakom
- Nalepovaná obojstranná lišta na sklo, so šírkou 25 mm a výškou: vertikálne 12 mm a horizontálne 8 mm
- voliteľne za príplatok panely rozširujúce zárubňu, ako aj rímša a pilastre str. 139 – 141
- možnosť svojpomocného skrátenia krídla, podrobnosti na strane 137

DOKONČENIE

- krídla a zárubne sú natreté vodným lakom tuženým UV technológiou, čo umožňuje dosiahnuť vysokú odolnosť voči náročným podmienkam používania

KOVANIA

- tri strieborné 2-čapové pánty nastaviteľné v horizontálnej rovine v poldrážkovom krídle
- tri skryté pánty v bezpoldrážkovom krídle, farba: strieborná (voliteľne za príplatok čierna); pánty sa dodávajú spolu so zárubňou a sú zahnuté v cene zárubne
- jazýčkovo-západkový zámok v poldrážkovom krídle a magnetický (voliteľne jazýčkovo-západkový) v bezpoldrážkovom krídle: na kľúč, cylindrickú vložku, úsporný alebo s blokádou, farba: strieborná; voliteľne za príplatok magnetický zámok, farba: čierna alebo zlatá

ZASKLENIE

- štandardne mliečne alebo čire tvrdené sklo, za príplatok lepené sklo VSG 221 mliečne alebo čierne bezpečnostné sklo, obojstranne hladké
- možnosť zmeny strany zasklenia na RUB (štandardné zasklenie LÍCE)

PRÍPLATKY

továrenské prevrtanie otvoru na kľučky (tzv. delené) objednané v komplete s krídlom

zadarmo

reverzné krídlo € 118,00* / € 141,60**

rekuperačná skratka, ventilačný výrez štandard alebo mini (str. 137) € 8,90* / € 10,68**

poldrážkové a bezpoldrážkové krídlo „100“ € 32,70* / € 39,24**

kovové krytky na pánty v poldrážkovom krídle (farba: brúsený nikel, patina, lesklý chróm, lesklá mosadz, biela a čierna); cena za komplet na 1 pánt € 4,10* / € 4,92**

lepené sklo VSG 221, bezpečné sklo, obojstranne hladké

PEONIA 1, 2 mliečne € 80,50* / € 96,60**

PEONIA 1, 2 čierne € 110,00* / € 132,00**

PEONIA 3, 4, 5, 6 mliečne € 71,00* / € 85,20**

PEONIA 3, 4, 5, 6 čierne € 97,00* / € 116,40**

padacie tesnenie ¹⁾ € 38,70* / € 46,44**

zámena na čierny alebo zlatý magnetický zámok pre bezpoldrážkové krídla € 8,90* / € 10,68**

zámena na pánty a protiplech, farba: čierna alebo zlatá pre bezpoldrážkové krídla € 23,50* / € 28,20**

magnetický obmedzovač (doraz) ¹⁾ (dostupný v šiestich farbách, str. 137) € 38,70* / € 46,44**

Norma PL2112 + 15 % k cene krídla pred príplatkami

vertikálne hranoly z lepeného dreva € 31,70* / € 38,04**

LAKOVANÉ

€ 466,00* / € 559,20**



BIELA TITÁNOVÁ UV

DOSTUPNÉ RIEŠENIA (str. 142 – 153)

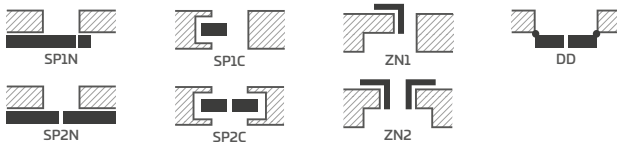

DOSTUPNÉ ŠÍRKY KRÍDIEL

60 70 80N²⁾ 80 90 100

* CENA BEZ DPH, ** CENA S DPH, */** Cena krídla, nezahŕňa kľučku a zárubňu

¹⁾ keď sa používa doraz, nedá sa použiť padacie tesnenie ani rekuperačná skratka, a naopak

²⁾ iba pre bezpoldrážkové krídla

³⁾ dekoratívna rímša spolu s pilastrami za dodatočný príplatok, str. 139

MISKANT

POLDRÁŽKOVÉ, BEZPOLDRÁŽKOVÉ A REVERZNÉ LAKOVANÉ DVEROVÉ KRÍDLA



MISKANT 2, kľučka BELLA SLIM matná čierna



MISKANT 1



MISKANT 2



MISKANT 3



NOVINKA

Čierne línie šír. 18 mm
natierané sieťotlačou



MISKANT 4



MISKANT 5



MISKANT 6

MISKANT 4, kľučka BELLA SLIM matná čierna



KONŠTRUKCIA

- poldrážkové, bezpoldrážkové alebo za príplatok reverzné krídlo vyrobené technológiou STILE
- vertikálne a horizontálne hranoly z MDF, potiahnuté laminátom a natreté lakom odolným voči UV žiareniu
- voliteľne za príplatok vertikálne hranoly z vrstveno lepeného dreva obložené doskami HDF a MDF
- voliteľne za príplatok panely rozširujúce zárubňu, ako aj rímša a pilastre str. 139 – 141
- možnosť svojpomocného skrátenia krídla, podrobnosti na strane 137

DOKONČENIE

- krídla a zárubne sú natreté vodným lakom tuženým UV technológiou, čo umožňuje dosiahnuť vysokú odolnosť voči náročným podmienkam používania

KOVANIA

- tri strieborné 2-čapové pánty nastaviteľné v horizontálnej rovine v poldrážkovom krídle
- tri skryté pánty v bezpoldrážkovom krídle, farba: strieborná (voliteľne za príplatok čierna); pánty sa dodávajú spolu so zárubňou a sú zahrnuté v cene zárubne
- jazýčkovo-západkový zámok v poldrážkovom krídle a magnetický (voliteľne jazýčkovo-západkový) v bezpoldrážkovom krídle: na kľúč, cylindrickú vložku, úsporný alebo s blokádou, farba: strieborná; voliteľne za príplatok magnetický zámok, farba: čierna alebo zlatá

ZASKLENIE

- kalené sklo mliečne (MISKANT 2, 4, 6) alebo číre (MISKANT 1, 3, 5) s hrúbkou 4 mm, alebo za príplatok lepené sklo VSG s vnútornou aplikáciou
- možnosť zmeny strany zasklenia na RUB (štandardné zasklenie LÍCE)
- čierne línie natreté sieťotlačou na jednej strane skla so šírkou (hrúbkou) 18 mm

ŠTANDARDNÉ ZASKLENIE „LÍCE“

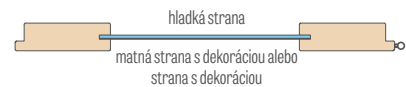

ZASKLENIE NA OBJEDNÁVKU „RUB“

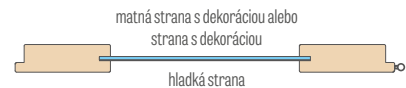

LAKOVANÉ

€ 383,00* / € 459,60**



BIELA TITÁNOVÁ UV

DOSTUPNÉ RIEŠENIA (str. 142 – 153)

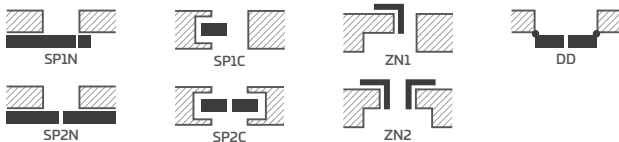

DOSTUPNÉ ŠÍRKY KRÍDIEL

60 70 80N²⁾ 80 90 100

PRÍPLATKY

továrenské prevrtenie otvoru na kľučky (tzv. delené) objednané v komplete s krídlom zadarmo

reverzné krídlo	€ 118,00* / € 141,60**
lepené sklá VSG s vnútornou aplikáciou, čierne alebo biele	€ 285,00* / € 342,00**
rekuperačná skratka, ventilačný výrez štandard alebo mini (str. 137)	€ 8,90* / € 10,68**
poldrážkové a bezpoldrážkové krídlo „100“	€ 32,70* / € 39,24**
kovové krytky na pánty v poldrážkovom krídle (farba: brúsený nikel, patina, lesklý chróm, lesklá mosadz, biela a čierna); cena za komplet na 1 pánt	€ 4,10* / € 4,92**
padacie tesnenie ¹⁾	€ 38,70* / € 46,44**
zámena na čierny alebo zlatý magnetický zámok pre bezpoldrážkové krídla	€ 8,90* / € 10,68**
zámena na pánty a protiplech, farba: čierna alebo zlatá pre bezpoldrážkové krídla	€ 23,50* / € 28,20**
magnetický obmedzovač (doraz) ¹⁾ (dostupný v šiestich farbách, str. 137)	€ 38,70* / € 46,44**
vertikálne hranoly z lepeného dreva	€ 31,70* / € 38,04**

* CENA BEZ DPH, ** CENA S DPH, */** Cena krídla, nezahrňa kľučku a zárubňu

¹⁾ keď sa používa doraz, nedá sa použiť padacie tesnenie ani rekuperačná skratka, a naopak

²⁾ iba pre bezpoldrážkové krídla

NEMEZJA

POLDRÁŽKOVÉ, BEZPOLDRÁŽKOVÉ A REVERZNÉ LAKOVANÉ DVEROVÉ KRÍDLA



NEMEZJA 8, okrúhla kľučka BELLA SLIM lesklá mosadz



NEMEZJA 1



NEMEZJA 4



NEMEZJA 7



NEMEZJA 8



NEMEZJA 9



NEMEZJA 10



NEMEZJA 11



NEMEZJA 12



NEMEZJA 13



NEMEZJA 14

NEMEZJA 6, okrúhla kľučka BELLA SLIM lesklá mosadz



KONŠTRUKCIA

- poldrážkové, bezpoldrážkové alebo za príplatok reverzné krídlo vyrobené technológiou STILE
- vertikálne a horizontálne hranoly z MDF dosky, potiahnuté laminátom a natreté lakom odolným voči UV žiareniu
- voliteľne za príplatok vertikálne hranoly z vrstveno lepeného dreva obložené doskami HDF a MDF
- výplne z HDF dosky s hrúbkou 16 mm, natreté odolným UV lakom
- voliteľne za príplatok panely rozširujúce zárubňu, ako aj rímsa a pilastre str. 139 – 141
- možnosť svojpomocného skrátenia krídla, podrobnosti na strane 137

DOKONČENIE

- krídla a zárubne sú natreté vodným lakom tuženým UV technológiou, čo umožňuje dosiahnuť vysokú odolnosť voči náročným podmienkam používania

KOVANIA

- tri strieborné 2-čapové pánty nastaviteľné v horizontálnej rovine v poldrážkovom krídle
- tri skryté pánty v bezpoldrážkovom krídle, farba: strieborná (voliteľne za príplatok čierna); pánty sa dodávajú spolu so zárubňou a sú zahrnuté v cene zárubne
- jazýčkovo-západkový zámok v poldrážkovom krídle a magnetický (voliteľne jazýčkovo-západkový) v bezpoldrážkovom krídle: na kľúč, cylindrickú vložku, úsporný alebo s blokadou, farba: strieborná; voliteľne za príplatok magnetický zámok, farba: čierna alebo zlatá

ZASKLENIE

- štandardne mliečne alebo čire tvrdené sklo, za príplatok lepené sklo VSG 221 mliečne alebo čierne bezpečnostné sklo, obojstranne hladké
- možnosť zmeny strany zasklenia na RUB (štandardné zasklenie LÍCE)

PRÍPLATKY

továrenské prevrtenie otvoru na kľučku (tzv. delené) objednané v komplete s krídlom zadarmo

reverzné krídlo € 118,00* / € 141,60**

rekuperačná skratka, ventilačný výrez štandard alebo mini (str. 137) € 8,90* / € 10,68**

poldrážkové a bezpoldrážkové krídlo „100“ € 32,70* / € 39,24**

kovové krytky na pánty v poldrážkovom krídle (farba: brúsený nikel, patina, lesklý chróm, lesklá mosadz, biela a čierna); cena za komplet na 1 pánt € 4,10* / € 4,92**

lepené sklo VSG 221, bezpečné sklo, obojstranne hladké

NEMEZJA 1 mliečne € 104,00* / € 124,80**; čierne € 142,00* / € 170,40**

NEMEZJA 7 mliečne € 80,50* / € 96,60**; čierne € 110,00* / € 132,00**

NEMEZJA 4 a 11 mliečne € 71,00* / € 85,20**; čierne € 97,00* / € 116,40**

NEMEZJA 9 mliečne € 77,40* / € 92,88**; čierne € 132,00* / € 158,40**

NEMEZJA 10 mliečne € 19,30* / € 23,16**; čierne € 26,30* / € 31,56**

NEMEZJA 13 mliečne € 95,10* / € 114,12**; čierne € 159,00* / € 190,80**

padacie tesnenie ¹⁾ € 38,70* / € 46,44**

zámena na čierny alebo zlatý magnetický zámok pre bezpoldrážkové krídla € 8,90* / € 10,68**

zámena na pánty a protiplech, farba: čierna alebo zlatá pre bezpoldrážkové krídla € 23,50* / € 28,20**

magnetický obmedzovač (doraz) ¹⁾ (dostupný v šiestich farbách, str. 137) € 38,70* / € 46,44**

Norma PL2112 +15 % k cene krídla pred príplatkami

vertikálne hranoly z lepeného dreva € 31,70* / € 38,04**

LAKOVANÉ

€ 375,00* / € 450,00**



BIELA TITÁNOVÁ UV

DOSTUPNÉ RIEŠENIA (str. 142 – 153)



SP1N



SP1C



ZN1



DD

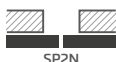

SP2N

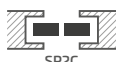

SP2C



ZN2

DOSTUPNÉ ŠÍRKY KRÍDIEL

60

70

80N ²⁾

80

90

100

* CENA BEZ DPH, ** CENA S DPH, */** CENA KRÍDLA, NEZAHŔŤA KLÚČKU A ZÁRUBŇU

¹⁾ keď sa používa doraz, nedá sa použiť padacie tesnenie ani rekuperačná skratka, a naopak

²⁾ iba pre bezpoldrážkové krídla

LAURENCJA

POLDRÁŽKOVÉ, BEZPOLDRÁŽKOVÉ LAKOVANÉ DVEROVÉ KRÍDLA



LAURENCJA 1, sklo VSG čierne, okrúhla kľučka BELLA SLIM matná čierna



LAURENCJA 1



LAURENCJA 2



LAURENCJA 3



LAURENCJA 4



LAURENCJA 5



LAURENCJA 6

LAURENCIA 1, okrúhla kľučka BELLA SLIM matná čierna a lepené sklo VSG 221 čierna



LAKOVANÉ

€ 375,00* / € 450,00**



BIELA TITÁNOVÁ UV

DOSTUPNÉ RIEŠENIA (str. 142 – 153)

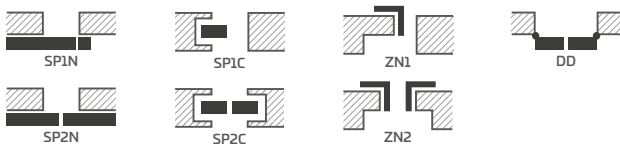

DOSTUPNÉ ŠÍRKY KRÍDIEL

60 70 80N²⁾ 80 90 100

KONŠTRUKCIA

- poldrážkové, bezpoldrážkové krídlo vyrobené v technológii STILE
- vertikálne a horizontálne hranoly z MDF dosky, potiahnuté laminátom a natreté lakom odolným voči UV žiareniu
- voliteľne za príplatok vertikálne hranoly z vrstveno lepeného dreva obložené doskami HDF a MDF
- výplne z HDF dosky s hrúbkou 4 mm, natreté odolným UV lakom
- voliteľne za príplatok panely rozširujúce zárubňu, ako aj rímsa a pilastre str. 139 – 141
- možnosť svojpomocného skrátenia krídla, podrobnosti na strane 137

DOKONČENIE

- krídla a zárubne sú natreté vodným lakom tuženým UV technológiou, čo umožňuje dosiahnuť vysokú odolnosť voči náročným podmienkam používania

KOVANIA

- tri strieborné 2-čapové pánty nastaviteľné v horizontálnej rovine v poldrážkovom krídle
- tri skryté pánty v bezpoldrážkovom krídle, farba: strieborná (voliteľne za príplatok čierna); pánty sa dodávajú spolu so zárubňou a sú zahrnuté v cene zárubne
- jazýčkovo-západkový zámok v poldrážkovom krídle a magnetický (voliteľne jazýčkovo-západkový) v bezpoldrážkovom krídle: na kľúč, cylindrickú vložku, úsporný alebo s blokádou, farba: strieborná; voliteľne za príplatok magnetický zámok, farba: čierna alebo zlatá

ZASKLENIE

- štandardne mliečne alebo čire tvrdené sklo, za príplatok lepené sklo VSG 221 mliečne alebo čierna bezpečnostné sklo, obojstranne hladké
- možnosť zmeny strany zasklenia na RUB (štandardné zasklenie LÍČE)

PRÍPLATKY

továrenské prevrtanie otvoru na kľučky (tzv. delené) objednané v komplete s krídlom	zadarmo
rekuperačná skratka, ventilačný výrez štandard alebo mini (str. 137)	€ 8,90* / € 10,68**
poldrážkové a bezpoldrážkové krídlo „100“	€ 32,70* / € 39,24**
kovové krytky na pánty v poldrážkovom krídle (farba: brúsený nikel, patina, lesklý chróm, lesklá mosadz, biela a čierna); cena za komplet na 1 pánt	€ 4,10* / € 4,92**
lepené sklo VSG 221, bezpečné sklo, obojstranne hladké; cena za 1 sklenú tabuľu	
mliečne	€ 3,80* / € 4,56**
čierna	€ 4,80* / € 5,76**
padacie tesnenie ¹⁾	€ 38,70* / € 46,44**
zámena na čierny alebo zlatý magnetický zámok pre poldrážkové krídla	€ 8,90* / € 10,68**
zámena na pánty a protiplech, farba: čierna alebo zlatá pre bezpoldrážkové krídla	€ 23,50* / € 28,20**
magnetický obmedzovač (doraz) ¹⁾ (dostupný v šiestich farbách, str. 137)	€ 38,70* / € 46,44**
vertikálne hranoly z lepeného dreva	€ 31,70* / € 38,04**

* CENA BEZ DPH, ** CENA S DPH, */** Cena krídla, nezahrňa kľučku a zárubňu

¹⁾ keď sa používa doraz, nedá sa použiť padacie tesnenie ani rekuperačná skratka, a naopak
²⁾ iba pre poldrážkové krídla

BALDUR

POLDRÁŽKOVÉ, BEZPOLDRÁŽKOVÉ A REVERZNÉ LAKOVANÉ DVEROVÉ KRÍDLA



BALDUR 1, kľučka CUBE PREMIUM matná čierna a lepené sklo VSG 441 čierna



BALDUR 1
€ 426,00* / € 511,20**



BALDUR 2
€ 250,00* / € 300,00**



BALDUR 3
€ 451,00* / € 541,20**



BALDUR 4
€ 250,00* / € 300,00**



BALDUR 5
€ 451,00* / € 541,20**



BALDUR 6
€ 250,00* / € 300,00**



BALDUR 7
€ 250,00* / € 300,00**



BALDUR 8
€ 250,00* / € 300,00**

BALDUR 7, kľučka CUBE PREMIUM matná čierna



LAKOVANÉ

CENA OD € 250,00* / € 300,00**

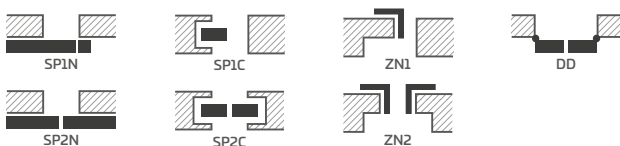

BIELA TITÁNOVÁ UV

DOSTUPNÉ RIEŠENIA ^{1) 3)} (str. 142 – 153)

DOSTUPNÉ ŠÍRKY KRÍDIEL

60N⁵⁾ 60 70N⁵⁾ 70 80N⁴⁾ 80 90N⁵⁾ 90 100

VENTILAČNÝ VÝREZ

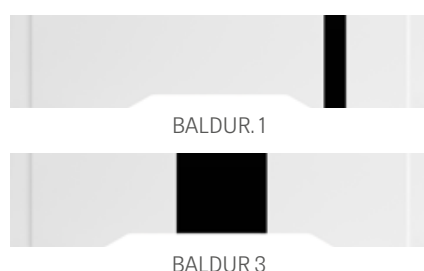

KONŠTRUKCIA

- poldrážkové, reverzné alebo bezpoldrážkové krídlo
- vnútorné drevené nosníky (bočné a vrchný, dolný MDF) obložené dvoma HDF doskami
- stabilizačná voštinová výplň alebo plná doska za príplatok
- voliteľne za príplatok panely rozširujúce zárubňu, ako aj rímša a pilastre str. 139 – 141
- možnosť svojpomocného skrátenia krídla, podrobnosti na strane 137 (netýka sa BALDUR1, 3, 5)

DOKONČENIE

- krídla a zárubne sú natreté vodným lakom tuženým UV technológiou, čo umožňuje dosiahnuť vysokú odolnosť voči náročným podmienkam používania
- hrana krídla zhotovená štandardnou alebo bezpoldrážkovou technológiou
- v posuvných systémoch BALDUR 1 má v dolnej časti skla viditeľný profil (s výškou 17 mm), farba: hliník alebo čierna

KOVANIA

- tri čapové pánty zaskrutkované v poldrážkovom krídle
- tri skryté pánty v bezpoldrážkovom krídle a dva pánty (za príplatok tretí) v reverznom krídle, farba: strieborná (voliteľne za príplatok čierna); pánty sa dodávajú so zárubňou a sú započítané v cene zárubne
- jazýčkovo-západkový zámok v poldrážkovom krídle a magnetický (voliteľne jazýčkovo-západkový) v bezpoldrážkovom krídle: na kľúč, cylindrickú vložku, úsporný alebo s blokádou, farba: strieborná; voliteľne za príplatok magnetický zámok, farba: čierna alebo zlatá
- magnetický zámok v reverznom krídle: na kľúč, zámková vložka, úsporný alebo s blokádou, farba: strieborná; voliteľne za príplatok čierna alebo zlatá

ZASKLENIE

- **BALDUR 1, 3, 5 štandardne lepené sklo a bezpečnostné tvrdené sklo VSG/ESG 441, mliečne alebo čierne, obojstranne hladké**
- pevná šírka zasklenia; BALDUR 1 – 50 mm, BALDUR 3, 5 – 210 mm

PRÍPLATKY

reverzné krídlo	€ 86,20* / € 103,44**
vyplnenie plnou doskou	€ 40,30* / € 48,36**
rekuperačná skratka, ventilačný výrez štandard alebo mini (str. 137)	€ 8,90* / € 10,68**
poldrážkové a bezpoldrážkové krídlo „100“	€ 32,70* / € 39,24**
dodatočný dolný hranol, ktorý umožňuje skrátiť krídlo pri vykonávaní montáže v rozsahu do max. 8 cm (netýka sa modelu BALDUR 1, 3, 5)	€ 8,90* / € 10,68**
kovové krytky na pánty v poldrážkovom krídle (farba: brúsený nikel, patina, lesklý chróm, lesklá mosadz, biela a čierna); cena za komplet na 1 pánt	€ 4,10* / € 4,92**
padacie tesnenie ²⁾ (netýka sa modelu BALDUR 1, 3, 5)	€ 38,70* / € 46,44**
zámena na magnetický zámok, farba: čierna alebo zlatá, pre bezpoldrážkové a reverzné krídla	€ 8,90* / € 10,68**
zámena na pánty a protiplech, farba: čierna alebo zlatá pre bezpoldrážkové krídla	€ 23,50* / € 28,20**
magnetický obmedzovač (doraz) ²⁾ (dostupný v šiestich farbách, str. 137)	€ 38,70* / € 46,44**
Norma PL2112	€ 47,60* / € 57,12**

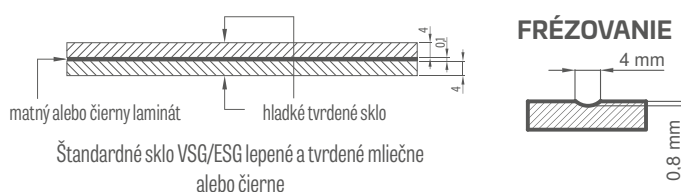

Štandardné sklo VSG/ESG lepené a tvrdené mliečne alebo čierne

¹⁾ modely BALDUR 3, 5 nie sú dostupné v posuvných systémoch a ako dvojkridlové dvere²⁾ keď sa používa doraz, nedá sa použiť padacie tesnenie ani rekuperačná skratka, a naopak³⁾ model BALDUR 1 nedostupný v puzdrových systémoch⁴⁾ iba pre bezpoldrážkové a reverzné krídla⁵⁾ iba BALDUR 1 bezpoldrážkové a reverzné

ANUBIS

POLDRÁŽKOVÉ, BEZPOLDRÁŽKOVÉ A REVERZNÉ LAKOVANÉ DVEROVÉ KRÍDLA



ANUBIS 2, okrúhla kľučka BELLA SLIM lesklá mosadz



ANUBIS 1



ANUBIS 2



ANUBIS 3



ANUBIS 4



ANUBIS 5

ANUBIS 3, okrúhla kľučka BELLA SLIM lesklá mosadz



KONŠTRUKCIA

- poldrážkové, reverzné alebo bezpoldrážkové krídlo
- vnútorné drevené nosníky (bočné a vrchný, dolný MDF) obložené dvoma HDF doskami
- stabilizačná voštinová výplň alebo plná doska za príplatok
- voliteľne za príplatok panely rozširujúce zárubňu, ako aj rímša a pilastre str. 139 – 141
- možnosť svojpomocného skrátenia krídla, podrobnosti na strane 137

DOKONČENIE

- krídla a zárubne sú natreté vodným lakom tuženým UV technológiou, čo umožňuje dosiahnuť vysokú odolnosť voči náročným podmienkam používania
- hrana krídla zhotovená štandardnou alebo bezpoldrážkovou technológiou

KOVANIA

- tri čapové pánty zaskrutkované v poldrážkovom krídle
- tri skryté pánty v bezpoldrážkovom krídle a dva pánty (za príplatok tretí) v reverznom krídle, farba: strieborná (voliteľne za príplatok čierna); pánty sa dodávajú so zárubňou a sú započítané v cene zárubne
- jazýčkovo-západkový zámok v poldrážkovom krídle a magnetický (voliteľne jazýčkovo-západkový) v bezpoldrážkovom krídle: na kľúč, cylindrickú vložku, úsporný alebo s blokádou, farba: strieborná; voliteľne za príplatok magnetický zámok, farba: čierna alebo zlatá
- magnetický zámok v reverznom krídle: na kľúč, zámková vložka, úsporný alebo s blokádou, farba: strieborná; voliteľne za príplatok čierna alebo zlatá

FRÉZOVANIE

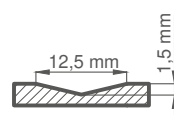

PRÍPLATKY

reverzné krídlo	€ 86,20* / € 103,44**
vyplnenie plnou doskou	€ 40,30* / € 48,36**
rekuperačná skratka, ventilačný výrez štandard alebo mini (str. 137)	€ 8,90* / € 10,68**
poldrážkové a bezpoldrážkové krídlo „100“	€ 32,70* / € 39,24**
dodatkový dolný hranol (možnosť skrátenia pri montáži v rozsahu do 8 cm)	€ 8,90* / € 10,68**
kovové krytky na pánty v poldrážkovom krídle (farba: brúsený nikel, patina, lesklý chróm, lesklá mosadz, biela a čierna); cena za komplet na 1 pánt	€ 4,10* / € 4,92**
padacie tesnenie ¹⁾	€ 38,70* / € 46,44**
zámena na magnetický zámok, farba: čierna alebo zlatá, pre bezpoldrážkové a reverzné krídla	€ 8,90* / € 10,68**
zámena na pánty a protiplech, farba: čierna alebo zlatá pre bezpoldrážkové krídla	€ 23,50* / € 28,20**
magnetický obmedzovač (doraz) ¹⁾ (dostupný v šiestich farbách, str. 137)	€ 38,70* / € 46,44**
Norma PL2112	€ 47,60* / € 57,12**

LAKOVANÉ

€ 250,00* / € 300,00**



BIELA TITÁNOVÁ UV

DOSTUPNÉ RIEŠENIA (str. 142 – 153)

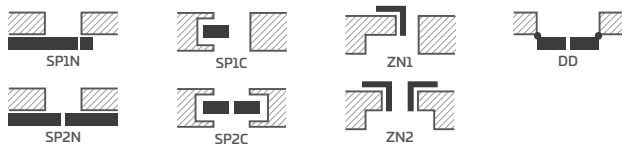

DOSTUPNÉ ŠÍRKY KRÍDIEL

60 70 80N ²⁾ 80 90 100

* CENA BEZ DPH, ** CENA S DPH, */** Cena krídla, nezahrňa kľučku a zárubňu

¹⁾ keď sa používa doraz, nedá sa použiť padacie tesnenie ani rekuperačná skratka, a naopak

²⁾ iba pre bezpoldrážkové a reverzné krídla

UNO PREMIUM

POLDRÁŽKOVÉ, BEZPOLDRÁŽKOVÉ A REVERZNÉ LAKOVANÉ DVEROVÉ KRÍDLA



UNO PREMIUM, kľučka BELLA SLIM lesklá mosadz

Bezpodrážkové dvere, 8 cm obložka, 90° spoje rámov, pohľad na zárubňovú stranu



Podrážkové dvere, 8 cm obložka, 45° spoje rámov, pohľad na zárubňovú stranu



Podrážkové dvere, 6 cm obložka, spoje zárubne pod uhlom 45 stupňov, pohľad na pántovú stranu



UNO PREMIUM, klučka CUBE matná čierna



LAKOVANÉ

€ 224,00* / € 268,80**



BIELA TITÁNOVÁ UV

DOSTUPNÉ RIEŠENIA (str. 142 - 153)

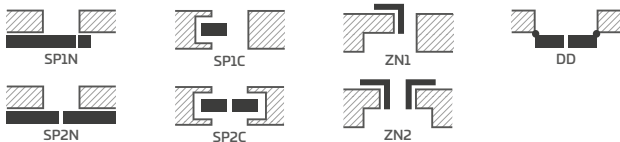

DOSTUPNÉ ŠÍRKY KRÍDIEL

60N²⁾ 60 70N²⁾ 70 80N²⁾ 80 90N²⁾ 90 100 110

KONŠTRUKCIA

- poldrážkové, reverzné alebo bezpoldrážkové krídlo
- vnútorné drevené nosníky (bočné a vrchný, dolný MDF) obložené dvoma HDF doskami
- stabilizačná voštinová výplň alebo plná doska za príplatok
- voliteľne za príplatok panely rozširujúce zárubňu, ako aj rímša a pilastre str. 139 - 141
- možnosť svojpomocného skrátenia krídla, podrobnosti na strane 137

DOKONČENIE

- krídla a zárubne sú natreté vodným lakom tuženým UV technológiou, čo umožňuje dosiahnuť vysokú odolnosť voči náročným podmienkam používania
- hrana krídla zhotovená technológiou STANDARD

KOVANIA

- tri čapové pánty zaskrutkované v poldrážkovom krídle
- tri skryté pánty v bezpoldrážkovom krídle a dva pánty (za príplatok tretí) v reverznom krídle, farba: strieborná (voliteľne za príplatok čierna); pánty sa dodávajú so zárubňou a sú započítané v cene zárubne
- jazýčkovo-západkový zámok v poldrážkovom krídle a magnetický (voliteľne jazýčkovo-západkový) v bezpoldrážkovom krídle: na kľúč, cylindrickú vložku, úsporný alebo s blokádou, farba: strieborná; voliteľne za príplatok magnetický zámok, farba: čierna alebo zlatá
- magnetický zámok v reverznom krídle: na kľúč, zámková vložka, úsporný alebo s blokádou, farba: strieborná; voliteľne za príplatok čierna alebo zlatá

PRÍPLATKY

reverzné krídlo	€ 86,20* / € 103,44**
vyplnenie plnou doskou	€ 40,30* / € 48,36**
rekuperačná skratka, ventilačný výrez štandard alebo mini (str. 137)	€ 8,90* / € 10,68**
poldrážkové a bezpoldrážkové krídlo „100“	€ 32,70* / € 39,24**
poldrážkové a bezpoldrážkové krídlo „110“	€ 65,30* / € 78,36**
dodatkový dolný hranol (možnosť skrátenia pri montáži v rozsahu do 8 cm)	€ 8,90* / € 10,68**
kovové krytky na pánty v poldrážkovom krídle (farba: brúsený nikel, patina, lesklý chróm, lesklá mosadz, biela a čierna); cena za komplet na 1 pánt	€ 4,10* / € 4,92**
padacie tesnenie ¹⁾	€ 38,70* / € 46,44**
zámena na magnetický zámok, farba: čierna alebo zlatá, pre bezpoldrážkové a reverzné krídla	€ 8,90* / € 10,68**
zámena na pánty a protiplech, farba: čierna alebo zlatá pre bezpoldrážkové krídla	€ 23,50* / € 28,20**
magnetický obmedzovač (doraz) ¹⁾ (dostupný v šiestich farbách, str. 137)	€ 38,70* / € 46,44**
okienko, nehrdzavejúca oceľ: leštený „chróm“ alebo brúsený „satén“, ako aj matná čierna; mliečne sklo DECOMAT, bezfarebné sklo, priemer okienka: vnú. 235 mm von. 350 mm)	€ 173,00* / € 207,60** € 272,00* / € 326,40** (matná čierna)
Norma PL2112	€ 47,60* / € 57,12**

* CENA BEZ DPH, ** CENA S DPH, */** Cena krídla, nezahrňa klučku a zárubňu

¹⁾ keď sa používa doraz, nedá sa použiť padacie tesnenie ani rekuperačná skratka, a naopak

²⁾ iba pre bezpoldrážkové a reverzné krídla



TURAN

POLDRÁŽKOVÉ, BEZPOLDRÁŽKOVÉ A REVERZNÉ LAKOVANÉ DVEROVÉ KRÍDLA



finalista konkursu

2019



TURAN 8³⁾, kľučka CUBE matná čierna



TURAN 1



TURAN 2



TURAN 3



TURAN 4



TURAN 5



TURAN 6



TURAN 7¹⁾



TURAN 8

NOVINKA

¹⁾ na obrázku je predstavená verzia REVERZ

NOVINKA

TURAN 8³⁾, okrúhla kľučka BELLA SLIM matná čierna



KONŠTRUKCIA

- poldrážkové, bezpoldrážkové alebo za príplatok reverzné krídlo vyrobené technológiou STILE
- vertikálne a horizontálne hranoly z MDF, potiahnuté laminátom a natreté lakom odolným voči UV žiareniu
- voliteľne za príplatok vertikálne hranoly z vrstveno lepeného dreva obložené doskami HDF a MDF
- v modeli TURAN 8 je panel z HDF dosky odolnej voči vlhkosti s hrúbkou 3 mm obojstranne nalepený na skle. Hrana panela vždy TITÁNOVÁ BIELA UV.³⁾
- výplne z MDF dosky s hrúbkou 16 mm, frézované a maľované lakom odolným voči UV žiareniu
- voliteľne za príplatok panely rozširujúce zárubňu, ako aj rímša a pilastre str. 139 – 141
- možnosť svojpomocného skrátenia krídla, podrobnosti na strane 137
- **model TURAN 8 NOVINKA za € 452,00* / € 542,40****

DOKONČENIE

- krídla a zárubne sú natreté vodným lakom tuženým UV technológiou, čo umožňuje dosiahnuť vysokú odolnosť voči náročným podmienkam používania

KOVANIA

- tri strieborné 2-čapové pánty nastaviteľné v horizontálnej rovine v poldrážkovom krídle
- tri skryté pánty v bezpoldrážkovom krídle, farba: strieborná (voliteľne za príplatok čierna); pánty sa dodávajú spolu so zárubňou a sú zahrnuté v cene zárubne
- jazýčkovo-západkový zámok v poldrážkovom krídle a magnetický (voliteľne jazýčkovo-západkový) v bezpoldrážkovom krídle: na kľúč, cylindrickú vložku, úsporný alebo s blokadou, farba: strieborná; voliteľne za príplatok magnetický zámok, farba: čierna alebo zlatá

ZASKLENIE

- model TURAN 1 a TURAN 8 tvrdené sklo 4 mm alebo za príplatok lepené sklo VSG 221 bezpečnostné sklo mliečne alebo čierne, obojstranne hladké
- model TURAN 7 dostupný jednostranne so zrkadlom. Druhá strana – lakovaná doska BIELA TITÁNOVÁ UV. Averz – zrkadlo na strane pántov.
- model TURAN 8 stála šírka zasklenia – 50 mm

PRÍPLATKY

továrenské prevrtanie otvoru na kľučku (tzv. delené) objednané v komplete s krídlom

zadarmo

reverzné krídlo	€ 118,00* / € 141,60**
rekuperačná skratka, ventilačný výrez štandard alebo mini (str. 137)	€ 8,90* / € 10,68**
poldrážkové a bezpoldrážkové krídlo „100“	€ 32,70* / € 39,24**
kovové krytky na pánty v poldrážkovom krídle (farba: brúsený nikel, patina, lesklý chróm, lesklá mosadz, biela a čierna); cena za komplet na 1 pánt	€ 4,10* / € 4,92**
lepené sklo VSG 221 bezpečnostné sklo, obojstranne hladké (týka sa TURAN 1 a TURAN 8)	
mliečne	€ 118,00* / € 141,60**
čierne	€ 161,00* / € 193,20**
padacie tesnenie ¹⁾	€ 38,70* / € 46,44**
zámena na čierny alebo zlatý magnetický zámok pre bezpoldrážkové krídla	€ 8,90* / € 10,68**
zámena na pánty a protiplech, farba: čierna alebo zlatá pre bezpoldrážkové krídla	€ 23,50* / € 28,20**
magnetický obmedzovač (doraz) ¹⁾ (dostupný v šiestich farbách, str. 137)	€ 38,70* / € 46,44**
Norma PL2112	+ 15 % k cene krídla pred príplatkami
vertikálne hranoly z lepeného dreva	€ 31,70* / € 38,04**

LAKOVANIE

od € 357,00* / € 428,40**³⁾

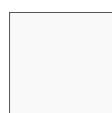

BIELA TITÁNOVÁ UV

DOSTUPNÉ RIEŠENIA (str. 142 – 153)

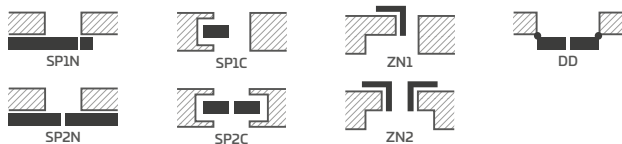

DOSTUPNÉ ŠÍRKY KRÍDIEL

60 70 80N²⁾ 80 90 100

FRÉZOVANIE

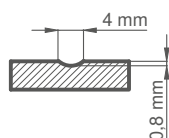

* CENA BEZ DPH, ** CENA S DPH, ***/** Cena krídla, nezahrňa kľučku a zárubňu

¹⁾ keď sa používa doraz, nedá sa použiť padacie tesnenie ani rekuperačná skratka, a naopak

²⁾ iba pre bezpoldrážkové krídla

³⁾ model TURAN 8 za € 452,00* / € 542,40**



produkt rekomendowany
do konkursu



2019

MILDA

POLDRÁŽKOVÉ, BEZPOLDRÁŽKOVÉ A REVERZNÉ LAKOVANÉ DVEROVÉ KRÍDLA



MILDA 4, kľučka CUBE PREMIUM matná čierna



MILDA 1



MILDA 2



MILDA 3



MILDA 4



MILDA 5

MILDA 2, klučka CUBE PREMIUM matná čierna



LAKOVANÉ

€ 271,00* / € 325,20**



BIELA TITÁNOVÁ UV

DOSTUPNÉ RIEŠENIA (str. 142 - 153)

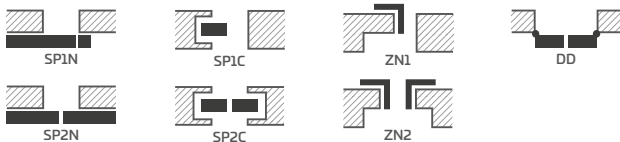

DOSTUPNÉ ŠÍRKY KRÍDIEL

60 70 80N²⁾ 80 90 100

KONŠTRUKCIA

- poldrážkové, reverzné alebo bezpoldrážkové krídlo
- vnútorné drevené nosníky (bočné a vrchný, dolný MDF) obložené dvoma HDF doskami
- stabilizačná voštinová výplň alebo plná doska za príplatok
- voliteľne za príplatok panely rozširujúce zárubňu, ako aj rímša a pilastre str. 139 - 141
- možnosť svojpomocného skrátenia krídla, podrobnosti na strane 137

DOKONČENIE

- krídla a zárubne sú natreté vodným lakom tuženým UV technológiou, čo umožňuje dosiahnuť vysokú odolnosť voči náročným podmienkam používania
- hrana krídla zhotovená štandardnou alebo bezpoldrážkovou technológiou

KOVANIA

- tri čapové pánty zaskrutkované v poldrážkovom krídle
- tri skryté pánty v bezpoldrážkovom krídle a dva pánty (za príplatok tretí) v reverznom krídle, farba: strieborná (voliteľne za príplatok čierna); pánty sa dodávajú spolu so zárubňou a sú zahrnuté v cene zárubne
- jazýčkovo-západkový zámok v poldrážkovom krídle a magnetický (voliteľne jazýčkovo-západkový) v bezpoldrážkovom krídle: na kľúč, cylindrickú vložku, úsporný alebo s blokádou, farba: strieborná; voliteľne za príplatok magnetický zámok, farba: čierna alebo zlatá
- magnetický zámok v reverznom krídle: na kľúč, zámková vložka, úsporný alebo s blokádou, farba: strieborná; voliteľne za príplatok čierna alebo zlatá

FRÉZOVANIE

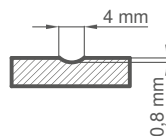

PRÍPLATKY

reverzné krídlo	€ 86,20* / € 103,44**
vyplnenie plnou doskou	€ 40,30* / € 48,36**
rekuperačná skratka, ventilačný výrez štandard alebo mini (str. 137)	€ 8,90* / € 10,68**
poldrážkové a bezpoldrážkové krídlo „100“	€ 32,70* / € 39,24**
dodatkový dolný hranol (možnosť skrátenia pri montáži v rozsahu do 8 cm)	€ 8,90* / € 10,68**
kovové krytky na pánty v poldrážkovom krídle (farba: brúsený nikel, patina, lesklý chróm, lesklá mosadz, biela a čierna); cena za komplet na 1 pánt	€ 4,10* / € 4,92**
padacie tesnenie ¹⁾	€ 38,70* / € 46,44**
zámena na magnetický zámok, farba: čierna alebo zlatá, pre bezpoldrážkové a reverzné krídla	€ 8,90* / € 10,68**
zámena na pánty a protiplech, farba: čierna alebo zlatá pre bezpoldrážkové krídla	€ 23,50* / € 28,20**
magnetický obmedzovač (doraz) ¹⁾ (dostupný v šiestich farbách, str. 137)	€ 38,70* / € 46,44**
Norma PL2112	€ 47,60* / € 57,12**

* CENA BEZ DPH, ** CENA S DPH, */** Cena krídla, nezahrňa klučku a zárubňu

¹⁾ keď sa používa doraz, nedá sa použiť padacie tesnenie ani rekuperačná skratka, a naopak

²⁾ iba pre bezpoldrážkové a reverzné krídla

SYLENA

POLDRÁŽKOVÉ, BEZPOLDRÁŽKOVÉ A REVERZNÉ LAKOVANÉ DVEROVÉ KRÍDLA



SYLENA 5, kľučka BELLA SLIM lesklá mosadz



SYLENA 1
€ 237,00* / € 284,40**



SYLENA 2
€ 237,00* / € 284,40**



SYLENA 3
€ 237,00* / € 284,40**



SYLENA 4
€ 237,00* / € 284,40**



SYLENA 5
€ 237,00* / € 284,40**



SYLENA 6
€ 250,00* / € 300,00**



SYLENA 7
€ 250,00* / € 300,00**



SYLENA 8
€ 250,00* / € 300,00**

SYLENA 3, okrúhla kľučka BELLA SLIM, matná čierna



KONŠTRUKCIA

- poldrážkové, reverzné alebo bezpoldrážkové krídlo
- vnútorné drevené nosníky (bočné a vrchný, dolný MDF) obložené dvoma HDF doskami
- stabilizačná voštinová výplň alebo plná doska za príplatok
- voliteľne za príplatok panely rozširujúce zárubňu, ako aj rímša a pilastre str. 139 – 141
- možnosť svojpomocného skrátenia krídla, podrobnosti na strane 137

DOKONČENIE

- krídla a zárubne sú natreté vodným lakom tuženým UV technológiou, čo umožňuje dosiahnuť vysokú odolnosť voči náročným podmienkam používania
- hrana krídla zhotovená štandardnou alebo bezpoldrážkovou technológiou

KOVANIA

- tri čapové pánty zaskrutkované v poldrážkovom krídle
- tri skryté pánty v bezpoldrážkovom krídle a dva pánty (za príplatok tretí) v reverznom krídle, farba: strieborná (voliteľne za príplatok čierna); pánty sa dodávajú spolu so zárubňou a sú zahrnuté v cene zárubne
- jazýčkovo-západkový zámok v poldrážkovom krídle a magnetický (voliteľne jazýčkovo-západkový) v bezpoldrážkovom krídle: na kľúč, cylindrickú vložku, úsporný alebo s blokádou, farba: strieborná; voliteľne za príplatok magnetický zámok, farba: čierna alebo zlatá
- magnetický zámok v reverznom krídle: na kľúč, zámková vložka, úsporný alebo s blokádou, farba: strieborná; voliteľne za príplatok čierna alebo zlatá

FRÉZOVANIE

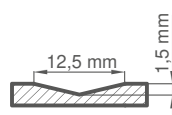

PRÍPLATKY

reverzné krídlo	€ 86,20* / € 103,44**
vyplnenie plnou doskou	€ 40,30* / € 48,36**
rekuperačná skratka, ventilačný výrez štandard alebo mini (str. 137)	€ 8,90* / € 10,68**
poldrážkové a bezpoldrážkové krídlo „100“	€ 32,70* / € 39,24**
dodatkový dolný hranol (možnosť skrátenia pri montáži v rozsahu do 8 cm)	€ 8,90* / € 10,68**
kovové krytky na pánty v poldrážkovom krídle (farba: brúsený nikel, patina, lesklý chróm, lesklá mosadz, biela a čierna); cena za komplet na 1 pánt	€ 4,10* / € 4,92**
padacie tesnenie ¹⁾	€ 38,70* / € 46,44**
zámena na magnetický zámok, farba: čierna alebo zlatá, pre bezpoldrážkové a reverzné krídla	€ 8,90* / € 10,68**
zámena na pánty a protiplech, farba: čierna alebo zlatá pre bezpoldrážkové krídla	€ 23,50* / € 28,20**
magnetický obmedzovač (doraz) ¹⁾ (dostupný v šiestich farbách, str. 137)	€ 38,70* / € 46,44**
Norma PL2112	€ 47,60* / € 57,12**

LAKOVANÉ

CENA OD € 237,00* / € 284,40**



BIELA TITÁNOVÁ UV

DOSTUPNÉ RIEŠENIA (str. 142 – 153)

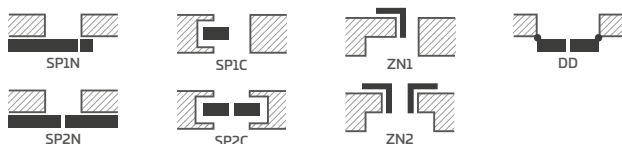

DOSTUPNÉ ŠÍRKY KRÍDIEL

60 70 80N ²⁾ 80 90 100

* CENA BEZ DPH, ** CENA S DPH, */** Cena krídla, nezahrňa kľučku a zárubňu

¹⁾ keď sa používa doraz, nedá sa použiť padacie tesnenie ani rekuperačná skratka, a naopak

²⁾ iba pre bezpoldrážkové a reverzné krídla

INTARZIE

DEKORAČNÁ VLOŽKA V JEDNEJ ROVINE S LAMINÁTOM



ALTAMURA 1, dekor ČIERNA ST CPL, intarzia LUX 421, kľučka CUBE PREMIUM

NOVINKA

INTARZIA LUX ČIERNA



intarzia **LUX 217**
príplatok €78,30* / €93,96**



intarzia **LUX 218**
príplatok €78,30* / €93,96**



intarzia **LUX 219**
príplatok €78,30* / €93,96**



intarzia **LUX 220**
príplatok €78,30* / €93,96**



intarzia **LUX 221**
príplatok €78,30* / €93,96**



intarzia **LUX 203**
príplatok €78,30* / €93,96**



intarzia **LUX 204**
príplatok €78,30* / €93,96**



intarzia **LUX 212**
príplatok €78,30* / €93,96**



intarzia **LUX 213**
príplatok €78,30* / €93,96**



intarzia **LUX 207**
príplatok €78,30* / €93,96**



intarzia **LUX 214**
príplatok €78,30* / €93,96**



intarzia **LUX 216**
príplatok €78,30* / €93,96**

Záruka ČIERNA ST CPL, krídlo DUB CLASSIC CPL

INTARZIE sú umiestnené na oboch stranách krídla a zlíčované s jeho rovinou.

Intarzia má šírku 8 mm alebo 50 mm.

Dostupné odtiene **INTARZÍ LUX**:

brúsená oceľ, čierna, brúsené zlato, dub (zhodujúci sa s DUB CLASSIC CPL 0,2 a 0,7), brúsená meď.

Predstavené **INTARZIE** môžu byť použité ako možnosti dostupné za príplatok v nasledujúcich modeloch dostupných v norme PL a PL2112 (ak sú dostupné):

- UNO PREMIUM laminát
- ALTAMURA 1
- FORTECA RC2 a RC3
- HERSE SET EKO 30 dB
- HERSE SET 32 dB
- HERSE SET AKUSTIC 39 dB
- LEDA EI30 a EI60
- HYPERION EI30 RC2

Na obrázkoch sú predstavené bezprádkové dvere s úsporným zámkom, v ostatných typoch dverí môžu byť zámky v iných polohách.

INTARZIE

DEKORAČNÁ VLOŽKA V JEDNEJ ROVINE S LAMINÁTOM

NOVINKA

INTARZIA LUX DUB



intarzia **LUX 317**
priplatok € 78,30* / € 93,96**



intarzia **LUX 318**
priplatok € 78,30* / € 93,96**



intarzia **LUX 319**
priplatok € 78,30* / € 93,96**



intarzia **LUX 320**
priplatok € 78,30* / € 93,96**



intarzia **LUX 321**
priplatok € 78,30* / € 93,96**



intarzia **LUX 303**
priplatok € 78,30* / € 93,96**



intarzia **LUX 304**
priplatok € 78,30* / € 93,96**



intarzia **LUX 312**
priplatok € 78,30* / € 93,96**



intarzia **LUX 313**
priplatok € 78,30* / € 93,96**



intarzia **LUX 307**
priplatok € 78,30* / € 93,96**



intarzia **LUX 314**
priplatok € 78,30* / € 93,96**



intarzia **LUX 316**
priplatok € 78,30* / € 93,96**

Zárubňa DUB CLASSIC CPL 0,2 krídlo BIELAST CPL

INTARZIE sú umiestnené na oboch stranách krídla a zlíčované s jeho rovinou.

Intarzia má šírku 8 mm alebo 50 mm.

Dostupné odtiene **INTARZÍ LUX**:

brúsená oceľ, čierna, brúsené zlato, dub (zhodujúci sa s DUB CLASSIC CPL 0,2 a 0,7), brúsená meď.

Predstavené **INTARZIE** môžu byť použité ako možnosti dostupné za príplatok v nasledujúcich modeloch dostupných v norme PL a PL2112 (ak sú dostupné):

- UNO PREMIUM laminát
- ALTAMURA 1
- FORTEGA RC2 a RC3
- HERSE SET EKO 30 dB
- HERSE SET 32 dB
- HERSE SET AKUSTIC 39 dB
- LEDA EI30 a EI60
- HYPERION EI30 RC2

Na obrázkoch sú predstavené bezpoldrážkové dvere s úsporným zámkom, v ostatných typoch dverí môžu byť zámky v iných polohách.

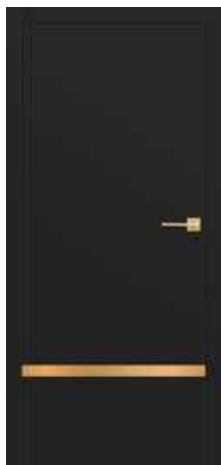
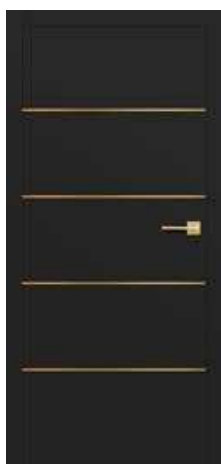
NOVINKA**INTARZIA LUX BRÚSENÉ ZLATO**intarzia **LUX 417**
príplatok € 78,30* / € 93,96**intarzia **LUX 418**
príplatok € 78,30* / € 93,96**intarzia **LUX 419**
príplatok € 78,30* / € 93,96**intarzia **LUX 420**
príplatok € 78,30* / € 93,96**intarzia **LUX 421**
príplatok € 78,30* / € 93,96**intarzia **LUX 403**
príplatok € 78,30* / € 93,96**intarzia **LUX 404**
príplatok € 78,30* / € 93,96**intarzia **LUX 412**
príplatok € 78,30* / € 93,96**intarzia **LUX 413**
príplatok € 78,30* / € 93,96**intarzia **LUX 407**
príplatok € 78,30* / € 93,96**intarzia **LUX 414**
príplatok € 78,30* / € 93,96**intarzia **LUX 416**
príplatok € 78,30* / € 93,96**

Záručná a krídlo ČIERNA ST CPL

INTARZIE sú umiestnené na oboch stranách krídla a zlíčované s jeho rovinou.

Intarzia má šírku 8 mm alebo 50 mm.

Dostupné odtiene **INTARZÍ LUX**:

brúsená oceľ, čierna, brúsené zlato, dub (zhodujúci sa s DUB CLASSIC CPL 0,2 a 0,7), brúsená meď.

Predstavené **INTARZIE** môžu byť použité ako možnosti dostupné za príplatok v nasledujúcich modeloch dostupných v norme PL a PL2112 (ak sú dostupné):

- UNO PREMIUM laminát
- ALTAMURA 1
- FORTECA RC2 a RC3
- HERSE SET EKO 30 dB
- HERSE SET 32 dB
- HERSE SET AKUSTIC 39 dB
- LEDA EI30 a EI60
- HYPERION EI30 RC2

INTARZIE

DEKORAČNÁ VLOŽKA V JEDNEJ ROVINE S LAMINÁTOM

NOVINKA

INTARZIA LUX BRÚSENÁ OCEĽ

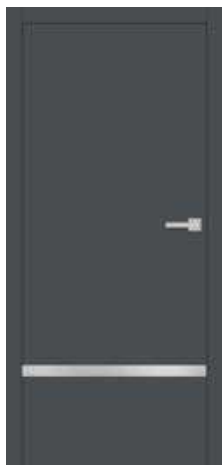

intarzia **LUX 117**
priplatok € 78,30* / € 93,96**



intarzia **LUX 118**
priplatok € 78,30* / € 93,96**



intarzia **LUX 119**
priplatok € 78,30* / € 93,96**



intarzia **LUX 120**
priplatok € 78,30* / € 93,96**



intarzia **LUX 121**
priplatok € 78,30* / € 93,96**



intarzia **LUX 103**
priplatok € 78,30* / € 93,96**



intarzia **LUX 104**
priplatok € 78,30* / € 93,96**



intarzia **LUX 112**
priplatok € 78,30* / € 93,96**



intarzia **LUX 113**
priplatok € 78,30* / € 93,96**



intarzia **LUX 107**
priplatok € 78,30* / € 93,96**

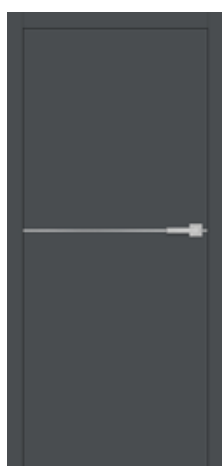

intarzia **LUX 114**
priplatok € 78,30* / € 93,96**



intarzia **LUX 116**
priplatok € 78,30* / € 93,96**

Zárubňa a kridlo ANTRACIT ST CPL

INTARZIE sú umiestnené na oboch stranách kridla a zlíčované s jeho rovinou.

Intarzia má šírku 8 mm alebo 50 mm.

Dostupné odtiene **INTARZÍ LUX**:

brúsená oceľ, čierna, brúsené zlato, dub (zhodujúci sa s DUB CLASSIC CPL 0,2 a 0,7), brúsená meď.

Predstavené **INTARZIE** môžu byť použité ako možnosti dostupné za príplatok v nasledujúcich modeloch dostupných v norme PL a PL2112 (ak sú dostupné):

- UNO PREMIUM laminát
- ALTAMURA 1
- FORTEGA RC2 a RC3
- HERSE SET EKO 30 dB
- HERSE SET 32 dB
- HERSE SET AKUSTIC 39 dB
- LEDA EI30 a EI60
- HYPERION EI30 RC2

Na obrázkoch sú predstavené bezpoldrážkové dvere s úsporným zámkom, v ostatných typoch dverí môžu byť zámky v iných polohách.

INTARZIA LUX BRÚSENÁ MEĎ

NOVINKA



intarzia **LUX 517**
príplatok €78,30* / €93,96**



intarzia **LUX 518**
príplatok €78,30* / €93,96**



intarzia **LUX 519**
príplatok €78,30* / €93,96**



intarzia **LUX 520**
príplatok €78,30* / €93,96**



intarzia **LUX 521**
príplatok €78,30* / €93,96**



intarzia **LUX 503**
príplatok €78,30* / €93,96**



intarzia **LUX 504**
príplatok €78,30* / €93,96**



intarzia **LUX 512**
príplatok €78,30* / €93,96**



intarzia **LUX 513**
príplatok €78,30* / €93,96**



intarzia **LUX 507**
príplatok €78,30* / €93,96**



intarzia **LUX 514**
príplatok €78,30* / €93,96**



intarzia **LUX 516**
príplatok €78,30* / €93,96**

Záruka a kridlo NÁMORNICKA MODRÁ ST CPL

INTARZIE sú umiestnené na oboch stranách kridla a zlíčováné s jeho rovinou.

Intarzia má šírku 8 mm alebo 50 mm.

Dostupné odtiene **INTARZÍ LUX**:
brúsená oceľ, čierna, brúsené zlato, dub (zhodujúci sa s DUB CLASSIC CPL 0,2 a 0,7), brúsená meď.

Predstavené **INTARZIE** môžu byť použité ako možnosti dostupné za príplatok v nasledujúcich modeloch dostupných v norme PL a PL2112 (ak sú dostupné):

- UNO PREMIUM laminát
- ALTAMURA 1
- FORTECA RC2 a RC3
- HERSE SET EKO 30 dB
- HERSE SET 32 dB
- HERSE SET AKUSTIC 39 dB
- LEDA EI30 a EI60
- HYPERION EI30 RC2

BALDUR

POLDRÁŽKOVÉ, BEZPOLDRÁŽKOVÉ A REVERZNÉ INTERIÉROVÉ DVEROVÉ KRÍDLA



BALDUR 1, krídlo dekor DUB PRÍRODNÝ PREMIUM, zárubňa dekor ČIERNA ST CPL, kľučka QUBIK matná čierna

BALDUR 1, laminát DUB RETRO CPL, zárubňa ČIERNA ST CPL, kľučka CUBE PREMIUM matná čierna



BALDUR 1

BALDUR 3, laminát DUB ST CPL, zárubňa ČIERNA ST CPL, kľučka CUBE PREMIUM matná čierna



BALDUR 3

BALDUR 1, laminát DUB CLASSIC CPL, zárubňa ČIERNA ST CPL, kľučka CUBE PREMIUM matná čierna



BALDUR 1

KONŠTRUKCIA

- poldrážkové, reverzné alebo bezpoldrážkové krídlo
- vnútorné drevené nosníky (bočné a vrchný, dolný MDF) obložené dvoma HDF doskami
- stabilizačná voštinová výplň alebo plná doska za príplatok
- voliteľne za príplatok panely rozširujúce zárubňu, ako aj rímsa a pilastre str. 139 – 141

DOKONČENIE

- laminovaná HDF doska PREMIUM alebo CPL
- hrana krídla zhotovená štandardnou poldrážkovou alebo bezpoldrážkovou technológiou s laminátmi CPL 0,2, laminovaná lemom ABS, len vo farbe krídla alebo za príplatok so štandardným čiernym lemom
- reverzné krídlo je dostupné len s hranou ŠTANDARD a s dekormi PREMIUM a ST CPL
- hrana krídla laminovaná lemom vo farbe plochy krídla alebo voliteľne hladká čierna (s dekorom DUB PRÍRODNÝ PRIEČNY PREMIUM, lem čierny s priečnou štruktúrou). Čierna hrana laminovaná v obvodovej časti (dve zvislé a horná), ako aj pri skle.
- krídlo BALDUR 1, poldrážkové a bezpoldrážkové, len pre dekor BIELA ST CPL, voliteľne zhotovené vo verzii soft (bez viditeľných pozdĺžnych hranových spojení laminátu), pričom musí byť za príplatok použitá plná doska. Technológia soft nie je dostupná v norme PL2112.
- v posuvných systémoch BALDUR 1 má v dolnej časti viditeľný profil s výškou 17 mm v hliníkovej alebo čiernej farbe

KOVANIA

- tri čapové pánty zaskrutkované v poldrážkovom krídle
- tri skryté pánty v bezpoldrážkovom krídle a dva pánty (za príplatok tretí) v reverznom krídle, farba: strieborná (voliteľne za príplatok čierna); pánty sa dodávajú a sú zahrnuté v cene zárubne
- jazýčkovo-západkový zámok v poldrážkovom krídle a magnetický (voliteľne jazýčkovo-západkový) v bezpoldrážkovom krídle: na kľúč, cylindrickú vložku, úsporný alebo s blokádou, farba: strieborná; voliteľne za príplatok magnetický zámok, farba: čierna alebo zlatá
- magnetický zámok v reverznom krídle: na kľúč, zámková vložka, úsporný alebo s blokádou, farba: strieborná; voliteľne za príplatok čierna alebo zlatá

ZASKLENIE

- BALDUR 1, 3 tvrdené 8 mm sklo mliečne alebo za príplatok lepené sklo a bezpečnostné tvrdené sklo VS G/ESG 441, mliečne alebo čierne, obojstranne hladké

PREMIUM a ST CPL

€ 297,00* / € 356,40**

CPL 0,2

€ 318,00* / € 381,60**

CPL



PREMIUM

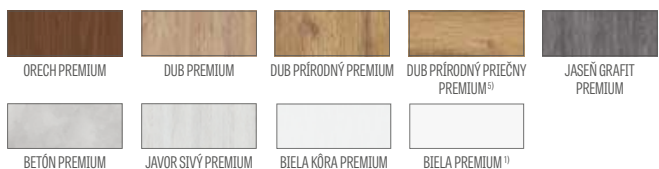

* CENA BEZ DPH, ** CENA S DPH, */** Cena krídla, nezahrňa kľučku a zárubňu

PRÍPLATKY

reverzné krídlo (nedostupné s CPL 0,2 a pre BALDUR 1 s hranou SOFT)	€ 86,20* / € 103,44**
vyplnenie plnou doskou	€ 40,30* / € 48,36**
rekuperačná skratka, ventilačný výrez štandard alebo mini (str. 137)	€ 8,90* / € 10,68**
poldrážkové a bezpoldrážkové krídlo „100“	€ 17,40* / € 20,88**
sklo VSG/ESG 441, mliečne alebo čierne	
BALDUR 1	mliečne € 30,10* / € 36,12**; čierne € 30,10* / € 36,12**
BALDUR 3	mliečne € 68,80* / € 82,56**; čierne € 68,80* / € 82,56**
kovové krytky na pánty v poldrážkovom krídle (brúsený nikel, patina, lesklý chróm, lesklá mosadz, biela a čierna)	€ 4,10* / € 4,92** cena za komplet na 1 pánt
povrchová úprava hrany krídla čierna	€ 21,60* / € 25,92**
zámena na magnetický zámok, farba: čierna alebo zlatá, pre bezpoldrážkové a reverzné krídla	€ 8,90* / € 10,68**
zámena na pánty a protiplech, farba: čierna alebo zlatá pre bezpoldrážkové krídla	€ 23,50* / € 28,20**
magnetický obmedzovač (doraz) (dostupný v šiestich farbách, str. 137)	€ 38,70* / € 46,44**
Norma PL2112	15 % k cene krídla pred príplatkami

DOSTUPNÉ ŠÍRKY KRÍDIEL

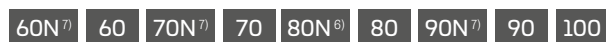

OSTUPNÉ RIEŠENIA³⁾ (str. 142 – 153)



TYPY HRÁN



HRANA KRÍDLA:
ČIERNE HLADKÉ



HRANA KRÍDLA:
ČIERNA PRIEČNA

VENTILAČNÝ VÝREZ



¹⁾ biely hladký laminát imitujúci natretý povrch

²⁾ špeciálny povlak **AntiFinger** obmedzuje možnosť zašpinenia a stopy po odtlačkoch prstov

³⁾ model BALDUR 3 nie je dostupný v posuvných systémoch ani ako dvojkridlové dvere

⁴⁾ iba verzia soft pre BALDUR 1 poldrážkové a bezpoldrážkové, dekor BIELA ST CPL, ako aj dostupné iba za príplatok s výplňou z plnej dosky (technológia soft nie je dostupná v norme PL2112)

⁵⁾ v komplete zárubňa s dekorom DUB PRÍRODNÝ PREMIUM

⁶⁾ iba pre bezpoldrážkové a reverzné krídla

⁷⁾ iba BALDUR 1 bezpoldrážkové a reverzné, nedostupné s hranou soft

⁸⁾ do vyčerpania zásob

UNO PREMIUM

POLDRÁŽKOVÉ, BEZPOLDRÁŽKOVÉ A REVERZNÉ INTERIÉROVÉ DVEROVÉ KRÍDLA



UNO PREMIUM, krídlo dekor DUB PREMIUM, zárubňa ČIERNA ST CPL, kľučka CUBE PREMIUM matná čierna

UNO PREMIUM, laminát DUB PRÍRODNÝ PRIEČNY PREMIUM, kľučka CUBE matná čierna



UNO PREMIUM, laminát JASEŇ GRAFT PREMIUM, kľučka CUBE matná čierna



UNO PREMIUM, laminát ORECH PREMIUM, kľučka CUBE matná čierna



UNO PREMIUM, laminát BIELA PREMIUM, kľučka BELLA SLIM matná čierna



PREMIUM € 120,00* / € 144,00**

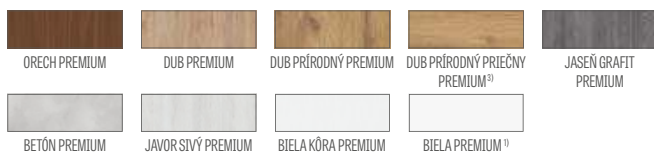

DOSTUPNÉ ŠÍRKY KRÍDIEL



DOSTUPNÉ RIEŠENIA (str. 142 – 153)

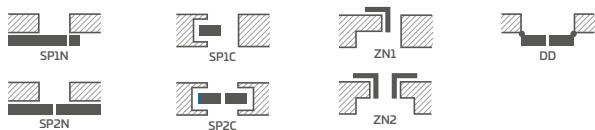

TYPY HRÁN



HRANY KRÍDLA: HLADKÉ ČIERNE (za príplatok)



TYPY HRÁN ČIERNE PRIEČNE KRÍDLA (za príplatok)



KONŠTRUKCIA

- poldrážkové, reverzné alebo bezpoldrážkové krídlo
- vnútorné drevené nosníky (bočné a vrchný, dolný MDF) obložené dvoma HDF doskami
- voštinová stabilizačná výplň
- do príplatok vyplnenie plnou doskou
- voliteľne za príplatok panely rozširujúce zárubňu, ako aj rímsa a pilastre str. 139 – 141
- možnosť svojpomocného skrátenia krídla, podrobnosti na strane 137

DOKONČENIE

- laminovaná HDF doska PREMIUM
- hrana krídla s poldrážkou štandard alebo bez poldrážky
- hrana laminovaná lemom vo farbe plochy krídla alebo voliteľne hladká čierna (dekor DUB PRÍRODNÝ PRIEČNY PREMIUM, lem čierny s priečnou štruktúrou)
- vložky (intarzie), farba: brúsená oceľ, čierna, brúsené zlato a DUB CLASSIC CPL so šírkou 8 mm alebo 50 mm, zlíčované s rovinou krídla, na oboch stranách krídla, str. 86 – 91

KOVANIA

- tri čapové pánty zaskrutkované v poldrážkovom krídle
- tri skryté pánty v bezpoldrážkovom krídle a dva pánty (za príplatok tretí) v reverznom krídle, farba: strieborná (voliteľne za príplatok čierna); pánty sa dodávajú a sú zahrnuté v cene zárubne
- jazýčkovo-západkový zámok v poldrážkovom krídle a magnetický (voliteľne jazýčkovo-západkový) v bezpoldrážkovom krídle: na kľúč, cylindrickú vložku, úsporný alebo s blokádou, farba: strieborná; voliteľne za príplatok magnetický zámok, farba: čierna alebo zlatá
- magnetický zámok v reverznom krídle: na kľúč, zámková vložka, úsporný alebo s blokádou, farba: strieborná; voliteľne za príplatok čierna alebo zlatá

PRÍPLATKY

reverzné krídlo	€ 86,20* / € 103,44**
vyplnenie plnou doskou	€ 40,30* / € 48,36**
výstuž pod samozatvárač	€ 8,90* / € 10,68**
ramenný samozatvárač (strieborná, čierna, biela, hnedá)	€ 86,20* / € 103,44**
dodatkový dolný hranol (možnosť samostatného skrátenia až na max. 8 cm)	€ 8,90* / € 10,68**
okružle a štvorcové kovové hrdlá (4 ks); farba: brúsený nikel, patina, biela a čierna	€ 34,60* / € 41,52**
plastové krúžky imitujúce drevo (4 ks)	€ 6,70* / € 8,04**
rekuperačná skratka, vetrací výrez, štandard alebo mini (str. 137) alebo vetracia mriežka	€ 8,90* / € 10,68**
poldrážkové a bezpoldrážkové krídlo „100“	€ 17,40* / € 20,88**
poldrážkové a bezpoldrážkové krídlo „110“	€ 34,60* / € 41,52**
padacie tesnenie ²⁾	€ 38,70* / € 46,44**
kovové krytky na pánty v poldrážkovom krídle (brúsený nikel, patina, lesklý chróm, lesklá mosadz, biela a čierna)	€ 4,10* / € 4,92** cena za komplet na 1 pánt
okienko, nehrdzavejúca oceľ: leštený „chróm“ alebo brúsený „satén“, ako aj matná čierna; mliečne sklo DECOMAT, bezfarebné sklo, priemer okienka: vnú. 235 mm von. 350 mm)	€ 173,00* / € 207,60** € 272,00* / € 326,40** (matná čierna)
povrchová úprava hrany krídla čierna	€ 21,60* / € 25,92**
zámena na magnetický zámok, farba: čierna alebo zlatá, pre bezpoldrážkové a reverzné krídla	€ 8,90* / € 10,68**
zámena na pánty a protiplech, farba: čierna alebo zlatá pre bezpoldrážkové krídla	€ 23,50* / € 28,20**
magnetický obmedzovač (doraz) ²⁾ (dostupný v šiestich farbách, str. 137)	€ 38,70* / € 46,44**
intarzia LUX; verzie na výber str. 86 – 91	€ 78,30* / € 93,96**
Norma PL2112	+15 % k cene krídla pred príplatkami

¹⁾ biely hladký laminát imitujúci natretý povrch

²⁾ keď sa používa doraz, nedá sa použiť padacie tesnenie ani rekuperačná skratka, a naopak

³⁾ v komplete zárubňa s dekorom DUB PRÍRODNÝ PREMIUM

⁴⁾ iba pre bezpoldrážkové a reverzné krídla

* CENA BEZ DPH, ** CENA S DPH, */** Cena krídla, nezahŕňa kľučku a zárubňu

ALTAMURA

POLDRÁŽKOVÉ, BEZPOLDRÁŽKOVÉ A REVERZNÉ INTERIÉROVÉ DVEROVÉ KRÍDLA



ALTAMURA 1, dekor DUB CLASSIC CPL, kľučka TOPAZ matná čierna, priezor matný čierny



ALTAMURA 1



ALTAMURA 2



ALTAMURA 3



ALTAMURA 4



prostredný panel



ALTAMURA 5



ALTAMURA 6



ALTAMURA 7



ALTAMURA 8



panel mriežka



dolný panel

KONŠTRUKCIA

- poldrážkové, reverzné alebo bezpoldrážkové krídlo
- hranol z MDF dosky obložený dvoma HDF doskami s dekormi GREKO
- vnútorné drevené nosníky (bočné a vrchný, dolný MDF) obložené dvoma HDF doskami s dekormi CPL a PREMIUM
- stabilizačná voštinová výplň alebo plná doska za príplatok
- voliteľne za príplatok panely rozširujúce zárubňu, ako aj rímsa a pilastre str. 139 – 141
- možnosť svojpomocného skrátenia krídla, podrobnosti na strane 137

DOKONČENIE

- laminovaná HDF doska
- hrana krídla zhotovená technológiou ŠTANDARD
- lamináty CPL 0,2 a 0,7 sú dostupné iba s hranou STANDARD, ktorá je laminovaná lemom ABS iba vo farbe krídla, alebo za príplatok so štandardným čiernym lemom
- hrana (štandardná alebo bezpoldrážková) laminovaná lemom vo farbe roviny alebo voliteľne vo farbe hladká čierna (dekor dub PRÍRODNÝ PRIEČNY PREMIUM, čierny lem s priečnou štruktúrou)
- v modeli ALTAMURA 1 sú za príplatok dostupné obojstranné vložky (intarzie) predstavené na str. 86 – 89

KOVANIA

- tri čapové pánty zaskrutkované v poldrážkovom krídle
- tri skryté pánty v bezpoldrážkovom krídle a dva pánty (za príplatok tretí) v reverznom krídle, farba: strieborná (voliteľne za príplatok čierna alebo zlatá); pánty sa dodávajú spolu so zárubňou a sú zahrnuté v cene zárubne
- jazýčkovo-západkový zámok v poldrážkovom krídle a magnetický (voliteľne jazýčkovo-západkový) v bezpoldrážkovom krídle: na kľúč, cylindrickú vložku, úsporný alebo s blokádou, farba: strieborná; voliteľne za príplatok magnetický zámok, farba: čierna alebo zlatá
- magnetický zámok v reverznom krídle: na kľúč, zámková vložka, úsporný alebo s blokádou, farba: strieborná; voliteľne za príplatok čierna alebo zlatá

ZASKLENIE

- štandardne tvrdené sklo DECORMAT – mliečne, číre alebo za príplatok VSG 221 mliečne bezpečne obojstranne hladké
- možnosť zmeny strany zasklenia na RUB (štandardné zasklenie LÍCE)

MODEL	GREKO	PREMIUM a ST CPL	CPL 0,2	CPL 0,7
1	€ 102,00* / € 122,40**	€ 120,00* / € 144,00**	€ 150,00* / € 180,00**	€ 189,00* / € 226,80**
2	€ 168,00* / € 201,60**	€ 185,00* / € 222,00**	€ 211,00* / € 253,20**	€ 250,00* / € 300,00**
3, 5, 7	€ 153,00* / € 183,60**	€ 172,00* / € 206,40**	€ 198,00* / € 237,60**	€ 236,00* / € 283,20**
4, 6, 8	€ 139,00* / € 166,80**	€ 159,00* / € 190,80**	€ 185,00* / € 222,00**	€ 224,00* / € 268,80**

GREKO



CPL



PREMIUM



* CENA BEZ DPH, ** CENA S DPH, */** Cena krídla, nezahrňa kľučku a zárubňu

PRÍPLATKY

reverzné krídlo (nedostupné s CPL 0,2 a 0,7)	€ 86,20* / € 103,44**
výplnenie plnou doskou	€ 40,30* / € 48,36**
výstuž pod samozatvárač	€ 8,90* / € 10,68**
ramenný samozatvárač (strieborná, čierna, biela, hnedá)	€ 86,20* / € 103,44**
dodatkový dolný hranol (možnosť svojpomocného skrátenia v rozsahu do 8 cm)	€ 8,90* / € 10,68**
rekuperačná skratka, vetrací výrez, štandard alebo mini (str. 137) alebo vetracia mriežka	€ 8,90* / € 10,68**
okružle alebo štvorcové kovové hrdlá (4 ks) s povrchovou úpravou: brúsený nikel, patina, biela a čierna	€ 34,60* / € 41,52**
plastové krúžky	€ 6,70* / € 8,04**
poldrážkové a bezpoldrážkové krídlo „100“	€ 17,40* / € 20,88**
poldrážkové a bezpoldrážkové krídlo „110“	€ 34,60* / € 41,52**
mliečne lepené sklo VSG 221	
ALTAMURA 2	€ 87,80* / € 105,36**
ALTAMURA 3	€ 61,80* / € 74,16**
ALTAMURA 4	€ 23,80* / € 28,56**
ALTAMURA 5, 7	€ 28,50* / € 34,20**
ALTAMURA 6, 8	€ 14,30* / € 17,16**
padacie tesnenie 2)	€ 38,70* / € 46,44**
kovové krytky na pánty v poldrážkovom krídle (brúsený nikel, patina, lesklý chróm, lesklá mosadz, biela a čierna)	€ 4,10* / € 4,92** cena za komplet na 1 pánt
v modeli ALTAMURA 1 je dostupné okienko z nehrdzavejúcej ocele: leštený chróm alebo brúsený satén, ako aj matná čierna, mliečne sklo DECOMAT, bezfarebné sklo, priemer okienka: vnú. 235 mm von. 350 mm)	€ 173,00* / € 207,60** € 272,00* / € 326,40** (matná čierna)
panel nehrdzavejúca oceľ (obojsstranne montovaný iba v poldrážkových krídlach ŠTANDARD) výš. 300 mm	
– dolný ALTAMURA 1, 3, 4, 6, 8	€ 98,90* / € 118,68**
– prostredný ALTAMURA 1, 4	€ 98,90* / € 118,68**
– dolný s vetraním ALTAMURA 1, 3, 4, 6, 8	€ 107,00* / € 128,40**
povrchová úprava hrany krídla čierna	€ 21,60* / € 25,92**
zámena na magnetický zámok, farba: čierna alebo zlatá, pre bezpoldrážkové a reverzné krídla	€ 8,90* / € 10,68**
zámena na pánty a protiplech, farba: čierna alebo zlatá pre bezpoldrážkové krídla	€ 23,50* / € 28,20**
magnetický obmedzovač (doras) 2)	€ 38,70* / € 46,44**
(dostupný v šiestich farbách, str. 137)	
v modeli ALTAMURA 1 intarzia LUX; verzie na výber na str. 86 – 91	€ 78,30* / € 93,96**
Norma PL2112	+15 % k cene krídla pred príplatkami

DOSTUPNÉ ŠÍRKY KRÍDIEL

60N 6)	60	70N 6)	70	80N 5)	80	90N 6)	90	100	110
--------	----	--------	----	--------	----	--------	----	-----	-----

DOSTUPNÉ RIEŠENIA (str. 142 – 153)

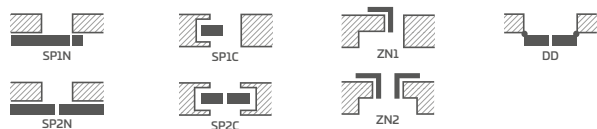

TYPY HRÁN



OKENNÝ RÁMIK

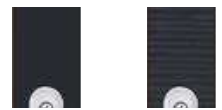

1) biely hladký laminát imitujúci natretý povrch

2) keď sa používa doraz, nedá sa použiť padacie tesnenie ani rekuperačná skratka, a naopak

3) špeciálny povlak AntiFinger obmedzuje možnosť zašpinenia a stopy po odtlačkoch prstov

4) v komplete zárubňa s dekorom DUB PRÍRODNÝ PREMIUM

5) iba pre bezpoldrážkové a reverzné krídla

6) iba ALTAMURA 1 bezpoldrážkové a reverzné

7) do vyčerpania zásob

ANSEDONIA

POLDRÁŽKOVÉ, BEZPOLDRÁŽKOVÉ A REVERZNÉ INTERIÉROVÉ DVEROVÉ KRÍDLA



ANSEDONIA 4, dekor DUB SIVÝ ST CPL, kľučka TOPAZ INOX



ANSEDONIA 1



ANSEDONIA 2



ANSEDONIA 3



ANSEDONIA 4



ANSEDONIA 5



ANSEDONIA 6



ANSEDONIA 7



ANSEDONIA 8



ANSEDONIA 9



ANSEDONIA 10



ANSEDONIA 11



ANSEDONIA 12

KONŠTRUKCIA

- poldrážkové, reverzné alebo bezpoldrážkové krídlo
- hranol z MDF dosky obložený dvoma HDF doskami s dekormi GREKO
- vnútorné drevené nosníky (bočné a vrchný, dolný MDF) obložené dvoma HDF doskami s dekormi CPL a PREMIUM
- stabilizačná voštinová výplň alebo plná doska za príplatok
- voliteľne za príplatok panely rozširujúce zárubňu, ako aj rímsa a pilastre str. 139 – 141
- možnosť svojpomocného skrátenia krídla, podrobnosti na strane 137

POVRCHOVÁ ÚPRAVA

- laminovaná HDF doska
- hrana krídla zhotovená technológiou ŠTANDARD.
- lamináty CPL 0,2 a 0,7 sú dostupné iba s hranou STANDARD, ktorá je laminovaná lemom ABS iba vo farbe krídla, alebo za príplatok so štandardným čiernym lemom
- hrana (štandardná alebo bezpoldrážková) laminovaná lemom vo farbe roviny alebo voliteľne vo farbe hladká čierna (dekor dub PRÍRODNÝ PRIEČNY PREMIUM, čierny lem s priečnou štruktúrou)

KOVANIA

- tri čapové pánty zaskrutkované v poldrážkovom krídle
- tri skryté pánty v bezpoldrážkovom krídle a dva pánty (za príplatok tretí) v reverznom krídle, farba: strieborná (voliteľne za príplatok čierna alebo zlatá); pánty sa dodávajú spolu so zárubňou a sú zahrnuté v cene zárubne
- jazýčkovo-západkový zámok v poldrážkovom krídle a magnetický (voliteľne jazýčkovo-západkový) v bezpoldrážkovom krídle: na kľúč, cylindrickú vložku, úsporný alebo s blokadou, farba: strieborná; voliteľne za príplatok magnetický zámok, farba: čierna alebo zlatá
- magnetický zámok v reverznom krídle: na kľúč, zámková vložka, úsporný alebo s blokadou, farba: strieborná; voliteľne za príplatok čierna alebo zlatá

ZASKLENIE

- štandardne sklo tvrdené DECORMAT – mliečne, číre alebo za príplatok VSG 221 mliečne bezpečné obojstranne hladké
- možnosť zmeny strany zasklenia na RUB (štandardné zasklenie LÍCE)

GREKO	PREMIUM a ST CPL	CPL 0,2	CPL 0,7
€ 143,00* / € 171,60**	€ 163,00* / € 195,60**	€ 223,00* / € 267,60**	€ 279,00* / € 334,80**

GREKO



CPL



PREMIUM

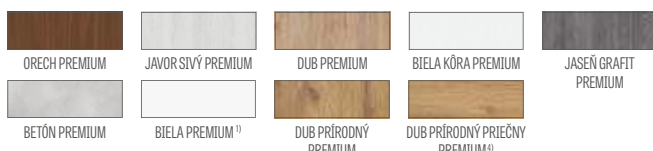

* CENA BEZ DPH, ** CENA S DPH, */** Cena krídla, nezahrňuje kľučku a zárubňu

PRÍPLATKY

reverzné krídlo (nedostupné v CPL 0,2 a 0,7)	€ 86,20* / € 103,44**
výplnenie plnou doskou	€ 40,30* / € 48,36**
výstuž pod samozatvárač	€ 8,90* / € 10,68**
ramenný samozatvárač (strieborná, čierna, biela, hnedá)	€ 86,20* / € 103,44**
dodatkový dolný hranol (možnosť samostatného skrátenia až na max. 8 cm)	€ 8,90* / € 10,68**
rekuperačná skratka, vetrací výrez, štandard alebo mini (str. 137) alebo vetracia mriežka	€ 8,90* / € 10,68**
plastové krúžky	€ 6,70* / € 8,04**
okružle alebo štvorcové kovové hrdlá (4 ks) s povrchovou úpravou: brúsený nikel, patina, biela a čierna	€ 34,60* / € 41,52**
poldrážkové a bezpoldrážkové krídlo „100“	€ 1740* / € 20,88**
mliečne obojstranne hladké lepené sklo VSG 221 cena za 1 ks skla	€ 9,80* / € 11,76**
padacie tesnenie 2)	€ 38,70* / € 46,44**
kovové krytky na pánty v poldrážkovom krídle (brúsený nikel, patina, lesklý chróm, lesklá mosadz, biela a čierna) 1 pánt	€ 4,10* / € 4,92** cena za komplet na 1 pánt
povrchová úprava hrany krídla čierna	€ 21,60* / € 25,92**
zámena na magnetický zámok, farba: čierna alebo zlatá, pre bezpoldrážkové a reverzné krídla	€ 8,90* / € 10,68**
zámena na pánty a protiplech, farba: čierna alebo zlatá pre bezpoldrážkové krídla	€ 23,50* / € 28,20**
magnetický obmedzovač (doras) 2) (dostupný v šiestich farbách, str. 137)	€ 38,70* / € 46,44**
Norma PL2112	+15 % k cene krídla pred príplatkami

DOSTUPNÉ ŠÍRKY KRÍDIEL



DOSTUPNÉ RIEŠENIA (str. 142 – 153)

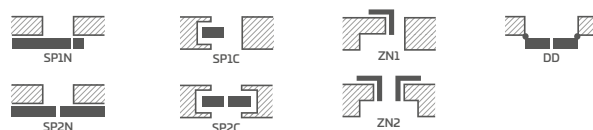

TYPY HRÁN



OKENNÝ RÁMIK



1) biely hladký laminát imitujúci natretý povrch

2) keď sa používa doraz, nedá sa použiť padacie tesnenie ani rekuperačná skratka, a naopak

3) špeciálny povlak AntiFinger obmedzuje možnosť zašpinenia a stopy po odtlačkoch prstov

4) v komplete zárubňa s dekorom DUB PRÍRODNÝ PREMIUM

5) iba pre bezpoldrážkové a reverzné krídla

6) do vyčerpania zásob

LORIENT

POLDRÁŽKOVÉ, BEZPOLDRÁŽKOVÉ A REVERZNÉ INTERIÉROVÉ DVEROVÉ KRÍDLA



LORIENT 1, dekor JAVOR SIVÝ PREMIUM, kľučka TOPAZ INOX



LORIENT 1



LORIENT 2



LORIENT 3



LORIENT 4



LORIENT 5



LORIENT 6



LORIENT 7



LORIENT 8



LORIENT 9



LORIENT 10



LORIENT 11



LORIENT 12

KONŠTRUKCIA

- poldrážkové, reverzné alebo bezpoldrážkové krídlo
- hranol z MDF dosky obložený dvoma HDF doskami s dekormi GREKO
- vnútorné drevené nosníky (bočné a vrchný, dolný MDF) obložené dvoma HDF doskami s dekormi CPL a PREMIUM
- stabilizačná voštinová výplň alebo plná doska za príplatok
- voliteľne za príplatok panely rozširujúce zárubňu, ako aj rímsa a pilastre str. 139 – 141
- možnosť svojpomocného skrátenia krídla, podrobnosti na strane 137

DOKONČENIE

- laminovaná HDF doska
- hrana krídla zhotovená technológiou ŠTANDARD.
- hrana (štandardná alebo bezpoldrážková) laminovaná lemom vo farbe roviny alebo voliteľne vo farbe hladká čierna (dekor dub PRÍRODNÝ PRIEČNY PREMIUM, čierny lem s priečnou štruktúrou)

KOVANIA

- tri čapové pánty zaskrutkované v poldrážkovom krídle
- tri skryté pánty v bezpoldrážkovom krídle a dva pánty (za príplatok tretí) v reverznom krídle, farba: strieborná (voliteľne za príplatok čierna alebo zlatá); pánty sa dodávajú spolu so zárubňou a sú zahrnuté v cene zárubne
- jazýčkovo-západkový zámok v poldrážkovom krídle a magnetický (voliteľne jazýčkovo-západkový) v bezpoldrážkovom krídle: na kľúč, cylindrickú vložku, úsporný alebo s blokadou, farba: strieborná; voliteľne za príplatok magnetický zámok, farba: čierna alebo zlatá
- magnetický zámok v reverznom krídle: na kľúč, zámková vložka, úsporný alebo s blokadou, farba: strieborná; voliteľne za príplatok čierna alebo zlatá

ZASKLENIE

- štandardne sklo tvrdené DECORMAT – mliečne, číre alebo za príplatok VSG 221 mliečne bezpečne obojstranne hladké
- možnosť zmeny strany zasklenia na RUB (štandardné zasklenie LÍCE)

PRÍPLATKY

reverzné krídlo	€ 86,20* / € 103,44**
vyplnenie plnou doskou	€ 40,30* / € 48,36**
výstuž pod samozatvárač	€ 8,90* / € 10,68**
ramenný samozatvárač (strieborná, čierna, biela, hnedá)	€ 86,20* / € 103,44**
dodatkový dolný hranol (možnosť svojpomocného skrátenia v rozsahu do 8 cm)	€ 8,90* / € 10,68**
rekuperačná skratka, vetrací výrez, štandard alebo mini (str. 137) alebo vetracia mriežka	€ 8,90* / € 10,68**
plastové krúžky	€ 6,70* / € 8,04**
okružle alebo štvorcové kovové hrdlá (4 ks) s povrchovou úpravou: brúsený nikel, patina, biela a čierna	€ 34,60* / € 41,52**
poldrážkové a bezpoldrážkové krídlo „100“	€ 17,40* / € 20,88**
mliečne obojstranne hladké lepené sklo VSG 221	
LORIENT 1, 4, 7, 10	€ 28,50* / € 34,20**
LORIENT 2, 5, 8, 11	€ 14,30* / € 17,16**
padacie tesnenie ²⁾	€ 38,70* / € 46,44**
kovové krytky na pánty v poldrážkovom krídle (brúsený nikel, patina, lesklý chróm, lesklá mosadz, biela a čierna) 1 pánt	€ 4,10* / € 4,92**
povrchová úprava hrany krídla čierna	€ 21,60* / € 25,92**
zámena na magnetický zámok, farba: čierna alebo zlatá, pre bezpoldrážkové a reverzné krídla	€ 8,90* / € 10,68**
zámena na pánty a protiplech, farba: čierna alebo zlatá pre bezpoldrážkové krídla	€ 23,50* / € 28,20**
magnetický obmedzovač (doraz) ²⁾ (dostupný v šiestich farbách, str. 137)	€ 38,70* / € 46,44**
Norma PL2112	+15 % k cene krídla pred príplatkami

GREKO

€ 148,00* / € 177,60**

PREMIUM a ST CPL

€ 167,00* / € 200,40**

GREKO



CPL



PREMIUM

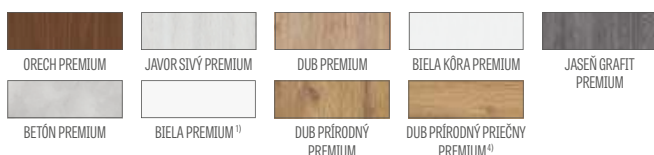

DOSTUPNÉ ŠÍRKY KRÍDIEL

60 70 80N ⁵⁾ 80 90 100

DOSTUPNÉ RIEŠENIA (str. 142 – 153)

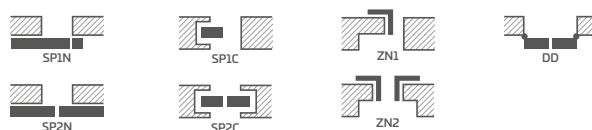

TYPY HRÁN



OKENNÝ RÁMIK



* CENA BEZ DPH, ** CENA S DPH, */** Cena krídla, nezahrňa kľučku a zárubňu

¹⁾ biely hladký laminát imitujúci natretý povrch

²⁾ keď sa používa doraz, nemá sa použiť padacie tesnenie ani rekuperačná skratka, a naopak

³⁾ špeciálny povlak **AntiFinger** obmedzuje možnosť zašpinenia a stopy po odtlačkoch prstov

⁴⁾ v komplete zárubňa s dekorom DUB PRÍRODNÝ PREMIUM

⁵⁾ iba pre bezpoldrážkové a reverzné krídla

⁶⁾ do vyčerpania zásob

MENTON

POLDRÁŽKOVÉ, BEZPOLDRÁŽKOVÉ A REVERZNÉ INTERIÉROVÉ DVEROVÉ KRÍDLA



MENTON 1, dekor ORECH CLASSIC CPL, TOPAZ INOX



MENTON 1



MENTON 2



MENTON 3



MENTON 4



MENTON 5



MENTON 6



MENTON 7



MENTON 8



MENTON 9



MENTON 10



MENTON 11



MENTON 12

KONŠTRUKCIA

- poldrážkové, reverzné alebo bezpoldrážkové krídlo
- hranol z MDF dosky obložený dvoma HDF doskami s dekormi GREKO
- vnútorné drevené nosníky (bočné a vrchný, dolný MDF) obložené dvoma HDF doskami s dekormi CPL a PREMIUM
- stabilizačná voštinová výplň alebo plná doska za príplatok
- voliteľne za príplatok panely rozširujúce zárubňu, ako aj rímsa a pilastre str. 139 – 141
- možnosť svojpomocného skrátenia krídla, podrobnosti na strane 137

DOKONČENIE

- hrana krídla zhotovená technológiou ŠTANDARD.
- lamináty CPL 0,2 a 0,7 sú dostupné iba s hranou STANDARD, ktorá je laminovaná lemom ABS iba vo farbe krídla, alebo za príplatok so štandardným čiernym lemom
- hrana (štandardná alebo bezpoldrážková) laminovaná lemom vo farbe roviny alebo voliteľne vo farbe hladká čierna (dekor dub PRÍRODNÝ PRIEČNY PREMIUM, čierny lem s priečnou štruktúrou)

KOVANIA

- tri čapové pánty zaskrutkované v poldrážkovom krídle
- tri skryté pánty v bezpoldrážkovom krídle a dva pánty (za príplatok tretí) v reverznom krídle, farba: strieborná (voliteľne za príplatok čierna alebo zlatá); pánty sa dodávajú spolu so zárubňou a sú zahrnuté v cene zárubne
- jazyčkovo-západkový zámok v poldrážkovom krídle a magnetický (voliteľne jazyčkovo-západkový) v bezpoldrážkovom krídle: na kľúč, cylindrickú vložku, úsporný alebo s blokádou, farba: strieborná; voliteľne za príplatok magnetický zámok, farba: čierna alebo zlatá
- magnetický zámok v reverznom krídle: na kľúč, zámková vložka, úsporný alebo s blokádou, farba: strieborná; voliteľne za príplatok čierna alebo zlatá

ZASKLENIE

- štandardne sklo tvrdené DECORMAT – mliečne, číre alebo za príplatok VSG 221 mliečne bezpečné obojstranne hladké
- možnosť zmeny strany zasklenia na RUB (štandardné zasklenie LÍCE)

GREKO	PREMIUM a ST CPL	CPL 0,2	CPL 0,7
€ 158,00* / € 189,60**	€ 176,00* / € 211,20**	€ 236,00* / € 283,20**	€ 292,00* / € 350,40**

GREKO



CPL



PREMIUM

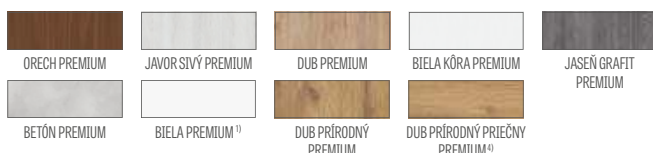

* CENA BEZ DPH, ** CENA S DPH, */** Cena krídla, nezahrňa kľučku a zárubňu

PRÍPLATKY

reverzné krídlo (nedostupné v CPL 0,2 a 0,7)	€ 86,20* / € 103,44**
výplnenie plnou doskou	€ 40,30* / € 48,36**
výstuž pod samozatvárač	€ 8,90* / € 10,68**
ramenný samozatvárač (strieborná, čierna, biela, hnedá)	€ 86,20* / € 103,44**
dodatkový dolný hranol (možnosť svojpomocného skrátenia v rozsahu do 8 cm)	€ 8,90* / € 10,68**
rekuperačná skratka, vetrací výrez, štandard alebo mini (str. 137) alebo vetracia mriežka	€ 8,90* / € 10,68**
okružle alebo štvorcové kovové hrdlá (4 ks) s povrchovou úpravou: brúsený nikel, patina, biela a čierna	€ 34,60* / € 41,52**
plastové krúžky	€ 6,70* / € 8,04**
poldrážkové a bezpoldrážkové krídlo „100“	€ 174,00* / € 20,88**
mliečne lepené sklo VSG 221	
MENTON 1, 2, 3 cena za 1 ks skla	€ 19,30* / € 23,16**
MENTON 5, 6, 7 cena za 1 ks skla	€ 9,80* / € 11,76**
MENTON 9, 10, 11 cena za 1 ks skla	€ 7,30* / € 8,76**
padacie tesnenie 2)	€ 38,70* / € 46,44**
kovové krytky na pánty v poldrážkovom krídle (brúsený nikel, patina, lesklý chróm, lesklá mosadz, biela a čierna)	€ 4,10* / € 4,92** cena za komplet na 1 pánt
povrchová úprava hrany krídla čierna	€ 21,60* / € 25,92**
zámena na magnetický zámok, farba: čierna alebo zlatá, pre bezpoldrážkové a reverzné krídla	€ 8,90* / € 10,68**
zámena na pánty a protiplech, farba: čierna alebo zlatá pre bezpoldrážkové krídla	€ 23,50* / € 28,20**
magnetický obmedzovač (doraz) 2) (dostupný v šiestich farbách, str. 137)	€ 38,70* / € 46,44**
Norma PL2112	+15 % k cene krídla pred príplatkami

DOSTUPNÉ ŠÍRKY KRÍDIEL

60 70 80N 5) 80 90 100

DOSTUPNÉ RIEŠENIA (str. 142 – 153)

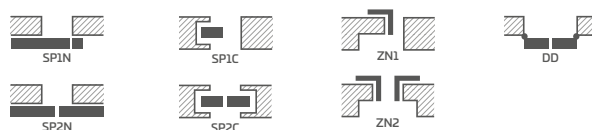

TYPY HRÁN



OKENNÝ RÁMIK



1) biely hladký laminát imitujúci natretý povrch

2) keď sa používa doraz, nedá sa použiť padacie tesnenie ani rekuperačná skratka, a naopak

3) špeciálny povlak AntiFinger obmedzuje možnosť zašpinenia a stopy po odtlačkoch prstov

4) v komplete zárubňa s dekorm DUB PRÍRODNÝ PREMIUM

5) iba pre bezpoldrážkové a reverzné krídla

6) do vyčerpania zásob

SORANO

POLDRÁŽKOVÉ, BEZPOLDRÁŽKOVÉ A REVERZNÉ INTERIÉROVÉ DVEROVÉ KRÍDLA



SORANO 1, dekor WENGE DARK ST CPL, kľučka TOPAZ INOX



SORANO 1



SORANO 2



SORANO 3



SORANO 4



SORANO 5



SORANO 6



SORANO 7



SORANO 8



SORANO 9



SORANO 10



SORANO 11



SORANO 12

KONŠTRUKCIA

- poldrážkové, reverzné alebo bezpoldrážkové krídlo
- hranol z MDF dosky obložený dvoma HDF doskami s dekormi GREKO
- vnútorné drevené nosníky (bočné a vrchný, dolný MDF) obložené dvoma HDF doskami s dekormi CPL a PREMIUM
- stabilizačná voštinová výplň alebo plná doska za príplatok
- voliteľne za príplatok panely rozširujúce zárubňu, ako aj rímsa a pilastre str. 139 – 141
- možnosť svojpomocného skrátenia krídla, podrobnosti na strane 137

DOKONČENIE

- hrana krídla zhotovená technológiou ŠTANDARD.
- lamináty CPL 0,2 a 0,7 sú dostupné iba s hranou STANDARD, ktorá je laminovaná lemom ABS iba vo farbe krídla, alebo za príplatok so štandardným čiernym lemom
- hrana (štandardná alebo bezpoldrážková) laminovaná lemom vo farbe roviny alebo voliteľne vo farbe hladká čierna (dekor dub PRÍRODNÝ PRIEČNY PREMIUM, čierny lem s priečnou štruktúrou)

KOVANIA

- tri čapové pánty zaskrutkované v poldrážkovom krídle
- tri skryté pánty v bezpoldrážkovom krídle a dva pánty (za príplatok tretí) v reverznom krídle, farba: strieborná (voliteľne za príplatok čierna alebo zlatá); pánty sa dodávajú spolu so zárubňou a sú zahrnuté v cene zárubne
- jazýčkovo-západkový zámok v poldrážkovom krídle a magnetický (voliteľne jazýčkovo-západkový) v bezpoldrážkovom krídle: na kľúč, cylindrickú vložku, úsporný alebo s blokádou, farba: strieborná; voliteľne za príplatok magnetický zámok, farba: čierna alebo zlatá
- magnetický zámok v reverznom krídle: na kľúč, zámková vložka, úsporný alebo s blokádou, farba: strieborná; voliteľne za príplatok čierna alebo zlatá

ZASKLENIE

- štandardne sklo tvrdené DECORMAT – mliečne, číre alebo za príplatok VSG 221 mliečne bezpečné obojstranne hladké
- možnosť zmeny strany zasklenia na RUB (štandardné zasklenie LÍCE)

GREKO	PREMIUM a ST CPL	CPL 0,2	CPL 0,7
€ 177,00* / € 212,40**	€ 193,00* / € 231,60**	€ 253,00* / € 303,60**	€ 309,00* / € 370,80**

GREKO



CPL



PREMIUM

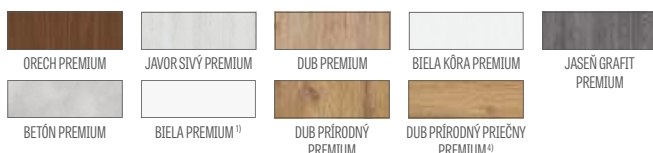

* CENA BEZ DPH, ** CENA S DPH, */** Cena krídla, nezahrňa kľučku a zárubňu

PRÍPLATKY

reverzné krídlo (nedostupné v CPL 0,2 a 0,7)	€ 86,20* / € 103,44**
výplnenie plnou doskou	€ 40,30* / € 48,36**
výstuž pod samozatvárač	€ 8,90* / € 10,68**
ramenný samozatvárač (strieborná, čierna, biela, hnedá)	€ 86,20* / € 103,44**
dodatkový dolný hranol (možnosť samostatného skrátenia až na max. 8 cm)	€ 8,90* / € 10,68**
rekuperačná skratka, vetrací výrez, štandard alebo mini (str. 137) alebo vetracia mriežka	€ 8,90* / € 10,68**
okružle alebo štvorcové kovové hrdlá (4 ks) s povrchovou úpravou: brúsený nikel, patina, biela a čierna	€ 34,60* / € 41,52**
plastové krúžky	€ 6,70* / € 8,04**
poldrážkové a bezpoldrážkové krídlo „100“	€ 174,00* / € 20,88**
mliečne lepené sklo VSG 221	
SORANO 1, 2 cena za 1 ks skla	€ 9,80* / € 11,76**
SORANO 4, 5, 6, 7 cena za 1 ks skla	€ 21,60* / € 25,92**
SORANO 9, 10, 11 cena za 1 ks skla	€ 14,30* / € 17,16**
padacie tesnenie 2)	€ 38,70* / € 46,44**
kovové krytky na pánty v poldrážkovom krídle (brúsený nikel, patina, lesklý chróm, lesklá mosadz, biela a čierna)	€ 4,10* / € 4,92** cena za komplet na 1 pánt
povrchová úprava hrany krídla čierna	€ 21,60* / € 25,92**
zámena na magnetický zámok, farba: čierna alebo zlatá, pre bezpoldrážkové a reverzné krídla	€ 8,90* / € 10,68**
zámena na pánty a protiplech, farba: čierna alebo zlatá pre bezpoldrážkové krídla	€ 23,50* / € 28,20**
magnetický obmedzovač (doraz) 2) (dostupný v šiestich farbách, str. 137)	€ 38,70* / € 46,44**
Norma PL2112	+15 % k cene krídla pred príplatkami

DOSTUPNÉ ŠÍRKY KRÍDIEL



DOSTUPNÉ RIEŠENIA (str. 142 – 153)

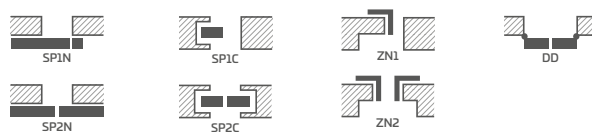

TYPY HRÁN



OKENNÝ RÁMIK



1) biely hladký laminát imitujúci natretý povrch

2) keď sa používa doraz, než sa použije padacie tesnenie ani rekuperačná skratka, a naopak

3) špeciálny povlak AntiFinger obmedzuje možnosť zašpinenia a stopy po odtlačkoch prstov

4) v komplete zárubňa s dekorm DUB PRÍRODNÝ PREMIUM

5) iba pre bezpoldrážkové a reverzné krídla

6) do vyčerpania zásob

FORTECA RC2 a RC3

BEZPEČNOSTNÉ POLDRÁŽKOVÉ DVERE S TRIEDOU RC2 A RC3 OTVÁRANÉ DNU ALEBO VON



FORTECA RC3, dekor SVETLOSIVÁ ST CPL, intarzia LUX 220



2 HÁKOVÉ ZÁVORY



HORNÝ A DOLNÝ
BEZPEČNOSTNÝ ZÁMOK



ŠTYRI PROTIPLECHY
s nastavením

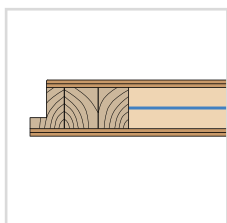

46 mm KRÍDLO spevnené
ocelovým plechom



LIŠTOVÝ ZÁMOK



DŹVUKOCHLONNOSŤ
38dB



4x 3D NASTAVITELNÉ 2-ČAPOVÉ Ø16 PÁNTY



4x TŤRNE PROTI VYVÁŽENIU



PEVNÁ ZÁRUBŇA
drevená RC2 alebo spevnená RC3



PRAH Z TVRDÉHO DREVA (bezfarebný lak)



FORTECA RC2



FORTECA RC3



MAGNETICKÝ DORAZ strieborný



PRIEZOR



PRAH Z NEHRDZAVEJÚCEJ OCELE

PRIEREZ KRÍDLA FORTECA

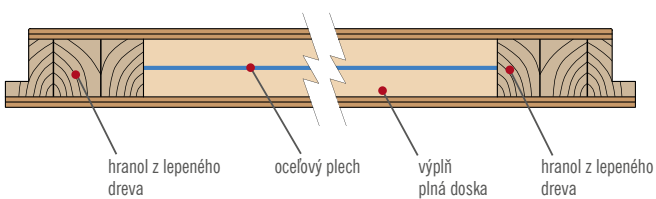

PRAH Z TVRDÉHO DREVA

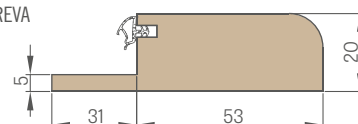

PRAH Z NEHRDZAVEJÚCEHO PLECHU

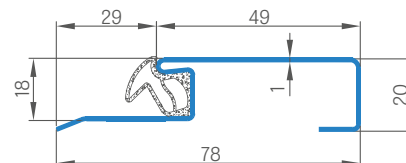

FORTECA RC2 a RC3

BEZPEČNOSTNÉ POLDRÁŽKOVÉ DVERE S TRIEDOU RC2 A RC3 OTVÁRANÉ DNU ALEBO VON



DĚKOVACIHOVNOSŤ
38dB



FORTECA RC2, dekor DUB PRÍRODNÝ PREMIUM, kľučka proti vlámaniu RC2 matná čierna

FORTECA RC2 a RC3, laminát DUB ST CPL

FORTECA RC 2		
BALÍK GOLD	BALÍK SILVER	KRÍDLO ¹⁾
GREKO		
€ 717,00* / € 860,40**	€ 642,00* / € 770,40**	€ 445,00* / € 534,00**
PREMIUM / ST CPL		
€ 766,00* / € 919,20**	€ 692,00* / € 830,40**	€ 470,00* / € 564,00**
CPL 0,2		
€ 775,00* / € 930,00**	€ 705,00* / € 846,00**	€ 492,00* / € 590,40**
CPL 0,7		
€ 818,00* / € 981,60**	€ 747,00* / € 896,40**	€ 534,00* / € 640,80**

FORTECA RC 3		
BALÍK GOLD	BALÍK SILVER	KRÍDLO ¹⁾
GREKO		
€ 816,00* / € 979,20**	€ 717,00* / € 860,40**	€ 445,00* / € 534,00**
PREMIUM / ST CPL		
€ 865,00* / € 1038,00**	€ 766,00* / € 919,20**	€ 470,00* / € 564,00**
CPL 0,2		
€ 870,00* / € 1044,00**	€ 775,00* / € 930,00**	€ 492,00* / € 590,40**
CPL 0,7		
€ 913,00* / € 1095,60**	€ 818,00* / € 981,60**	€ 534,00* / € 640,80**

RC2 – dôležitá informácia:

Aby boli splnené požiadavky bezpečnostnej triedy RC2 podľa normy PN-EN 1627:2012 použité kovania musia spĺňať nasledovné požiadavky:

- aspoň s triedou 2 podľa PN-EN 1906:2012 – v prípade kľučiek a dverových ručiek
- aspoň s triedou 4 a 1 podľa PN-EN 1303:2015 – v prípade zámkových vložiek

RC3 – dôležitá informácia:

Aby boli splnené požiadavky bezpečnostnej triedy RC3 podľa normy PN-EN 1627:2012 použité kovania musia spĺňať nasledovné požiadavky:

- aspoň s triedou 3 podľa PN-EN 1906:2012 – v prípade kľučiek a dverových ručiek
- aspoň s triedou 4 a 1 podľa PN-EN 1303:2015 – v prípade zámkových vložiek

¹⁾ Používajú sa len v kombinácii s oceľovou zárubňou str. 111

* CENA BEZ DPH, ** CENA S DPH

VŠEOBECNÉ INFORMÁCIE

- Bezpečnostné dvere otvárané von alebo dnu FORTECA majú akustickú izoláciu na úrovni $R_w = 38$ dB, triedu proti vlámaniu RC2 alebo RC3 podľa PN EN 1627:2011 a 5 trieda mechanickej pevnosti.
- Dvere dostupné v balíku GOLD a SILVER s prípadnou zástavbou a oceľovou zárubňou.
- Určené na použitie ako bytové vchodové dvere.

KONŠTRUKCIA

- drevený nosník obložený lepenými HDF doskami
- špeciálna výplň plnou doskou
- spevnenie celého krídla oceľovým panelom
- hrúbka krídla 46 mm

DOKONČENIE

- hrana krídla zhotovená technológiou STANDARD (s laminátmi CPL 0,2 a 0,7, laminovaná lemom ABS, len vo farbe krídla alebo za príplatok so štandardným čiernym lemom)
- vložky (intarzie), farba: brúsená oceľ, čierna, brúsené zlato a DUB CLASSIC CPL so šírkou 8 mm alebo 50 mm, lícované s rovinou krídla, na oboch stranách krídla, str. 86 – 91
- hrana laminovaná lemom vo farbe krídla alebo voliteľne hladká čierna (dekor DUB PRÍRODNÝ PRIEČNY PREMIUM, čierny lem s priečnou štruktúrou)
- HDF doska, laminát GREKO, PREMIUM, CPL
- bočné a horné panely nalepované na stenu (len v prípade zárubne so zástavbou steny a uholníkom na klipsu 8 cm) – str. 140, ako aj integrované panely so zárubňou str. 141

KOVANIA

- štyri strieborné 2-čapové pánty $\varnothing 16$, 3D nastaviteľné (2D v prípade oceľovej zárubne)
- bezpečnostný štvorbodový hákový zámok v štandarde s dvoma vložkami
- štyri trne proti vyváženiu na pántovej strane
- možnosť použitia ramenného samozatvárača
- rozstup dolného zámku 92 mm

POLDRÁŽKOVÁ PEVNÁ ZÁRUBŇA

- pevná drevená zárubňa obložená MDF doskami
V modeli FROTECA RC3 vnútorne spevnená na strane protiplechov oceľovým uholníkom.
- možnosť zástavby v rozpätí 90 – 450 mm v krokoch po 40 mm
- nastaviteľný horný hák v zárubni, a dva nastaviteľné háky a dodatočný zámok

BALÍK GOLD / GOLD black

- Dvere FORTECA RC3 vo verzii balíka GOLD sú úplne zložené s namontovaným oceľovým alebo dreveným prahom, s lištovým zámkom, a majú vytvorené otvory na montáž bezpečnostnej kľučky a horného štítu. Dodané s priezorom (otvor sa robí pri montáži) a s atestovanými bezpečnostnými kľučkami a vložkami proti vlámaniu, alebo za príplatok čierne v balíku GOLD vo verzii black.

BALÍK SILVER

- Dvere FORTECA v balíku SILVER sú úplne zložené s namontovaným oceľovým alebo dreveným prahom a s lištovým zámkom. Odporúčame, aby ste si atestované priezory a kovania objednali z ponuky ERKADO alebo individuálne od externej spoločnosti, pričom zohľadnite dôležité informácie týkajúce sa splnenia podmienok danej bezpečnostnej triedy (str. 108).

DOSTUPNÉ ŠÍRKY KRÍDIEL

80N 80 90E 100

- BALÍK GOLD / GOLD black**
krídlo s pevnou drevenou zárubňou, prahom z nehrdzavejúcej ocele a kovaniami, farba: strieborná, alebo za príplatok čierna v balíku GOLD vo verzii black
- BALÍK SILVER**
krídlo s pevnou drevenou zárubňou, prahom z nehrdzavejúcej ocele, bez kovania

PRÍPLATOK

príplatok za balík GOLD vo verzii black	
- RC 2	€ 57,10* / € 68,52**
- RC 3	€ 79,30* / € 95,16**
dvere „100“	€ 26,00* / € 31,20**
povrchová úprava hrany krídla čierna	€ 21,60* / € 25,92**
kľučka s rozstupom 92 mm s hornou rozetou do dverí RC 2, farba strieborná F9 alebo čierna (trieda 2 podľa PN-EN 1906:2012)	€ 64,70* / € 77,64**
kľučka s rozstupom 92 mm, so zabezpečením vložky a s hornou rozetou do dverí RC3, farba strieborná F9 alebo čierna (trieda 3 podľa PN-EN 1906:2012)	€ 107,00* / € 128,40**
súprava dvoch vložiek (jedna s guľou), systém jedného kľúča, do dverí RC2 a RC3 (triedy 4 a 1 podľa PN-EN 1303:2015)	strieborné: € 43,10* / € 51,72** čierné: € 63,40* / € 76,08**
priezor	
- nikel	€ 5,70* / € 6,84**
- čierna	€ 7,90* / € 9,48**
kovové krytky na pánty: brúsený nikel, patina, lesklý chróm, lesklá mosadz, biela a čierna;	€ 4,10* / € 4,92**
Cena za komplet na jeden pánt	
skrátene krídla s drevenou zárubňou v rozsahu do 8 cm a s oceľovou zárubňou do 6 cm, v krokoch po 1 cm	€ 43,10* / € 51,72**
intarzia LUX; verzie na výber str. 86 – 91	€ 78,30* / € 93,96**
ramenný samozatvárač (strieborná, čierna, biela, hnedá)	€ 86,20* / € 103,44**
magnetický obmedzovač (doraz) (dostupný v šiestich farbách, str. 137)	€ 38,70* / € 46,44**

GREKO



CPL



PREMIUM

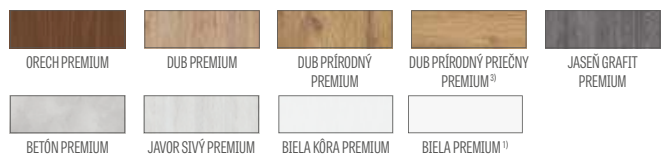

¹⁾ biely hladký laminát imitujúci maľovaný, natretý povrch

²⁾ špeciálny povlak **AntiFinger** obmedzuje možnosť zašpinenia a stopy po odtlačkoch prstov

³⁾ v komplete zárubňa s dekorom DUB PRÍRODNÝ PREMIUM

⁴⁾ do výčerpania zásob

PEVNÁ ZÁRUBŇA

FORTECA

SCHÉMA PEVNEJ ZÁRUBNE FORTECA RC3

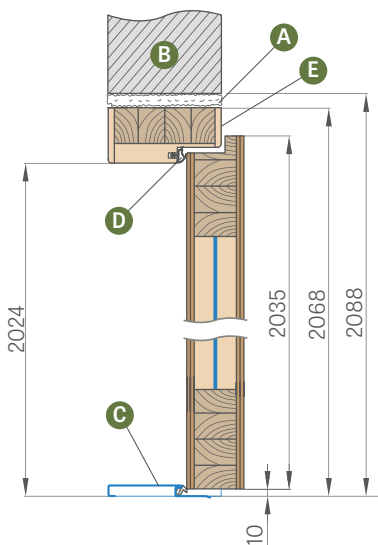

ZÁSTAVBA STENY po 40 mm

(nezahŕňa uholník s klipsami, dostupné za príplatok)

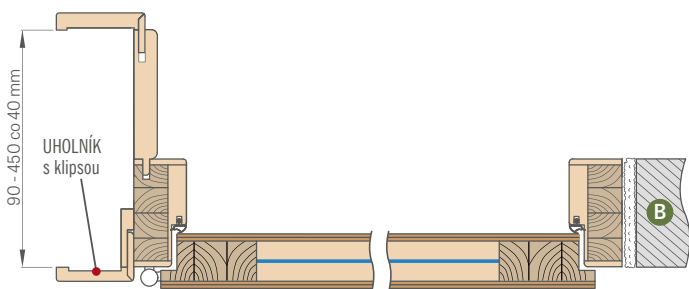

Rozsah (mm)	GREKO	PREMIUM a ST CPL	CPL 0,2
90 - 130 130 - 170	€ 138,00* / € 165,60**	€ 138,00* / € 165,60**	€ 161,00* / € 193,20**
170 - 210 210 - 250	€ 184,00* / € 220,80**	€ 184,00* / € 220,80**	€ 207,00* / € 248,40**
250 - 290 290 - 330 330 - 370 370 - 410 410 - 450	€ 230,00* / € 276,00**	€ 230,00* / € 276,00**	€ 253,00* / € 303,60**

Zástavba steny je s vnútorným uholníkom 6 cm alebo 8 cm, ako aj na výber za príplatok s vonkajším uholníkom 6 cm alebo 8 cm na klipsu s obložkou alebo štvrtvalčekom.

Zástavba sa používa len v prípade balíkov GOLD a SILVER.

PRÍPLATKY

90° spoje € 34,60* / € 41,52**

uholník so 60 mm alebo 80 mm klipsami (uholník s tromi klipsami umožňuje zväčšiť rozsah nastavenia o 20 mm) € 46,30* / € 55,56** (CPL 0,2 - € 69,10* / € 82,92**)

skrátene dverí s drevenou zárubňou v rozsahu do 8 cm v krokoch po 1 cm € 43,10* / € 51,72**

dostupné bočné a horné panely nalepované na stenu, ako aj integrované panely so zárubňou (len v prípade zárubne so zástavbou a s uholníkom 8 cm) príplatok str. 140

obložka a štvrtvalček príplatok str. 169

- A - montážna pena
- B - stena
- C - prah z nehrdzavejúcej ocele alebo drevený
- D - gumené tesnenie
- E - dodatočné vnútorné spevnenie zárubne ocelovým uholníkom na strane protiplechov (dostupné iba v zárubni pre FORTECA RC3)

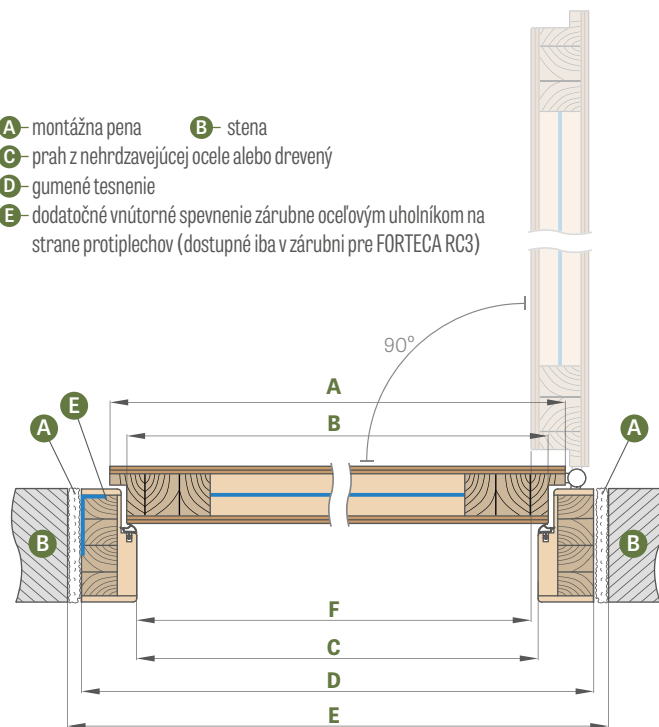

Šírka dverí	A	B	C	D	E	F
„80N“	804	778	764	852	892	759
„80“	848	822	808	896	936	803
„90E“	948	922	908	996	1036	903
„100“	1048	1022	1008	1096	1136	1003

„90E“ - investičná šírka

PEVNÁ ZÁRUBŇA

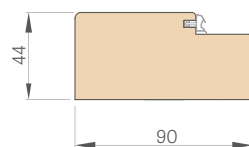

KRYCIA OBLOŽKA

(cena str. 169)

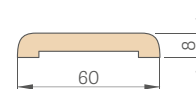

UHOLNÍK 6 cm a 8 cm

s klipsami

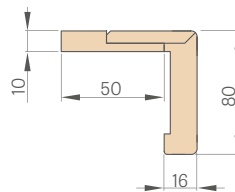

ŠTVRTVALČEK

(cena str. 169)

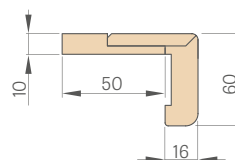
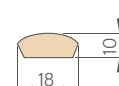

* CENA BEZ DPH, ** CENA S DPH

OCEĽOVÉ ZÁRUBNE

FORTECA

NASTAVITELNÁ (OBLOŽKOVÁ) OCEĽOVÁ ZÁRUBŇA

zváraná a lakovaná, odtiene RAL 9003, 9010, 9016, 8003, 8017, 7016, 7022, 9005, 7047, 1001

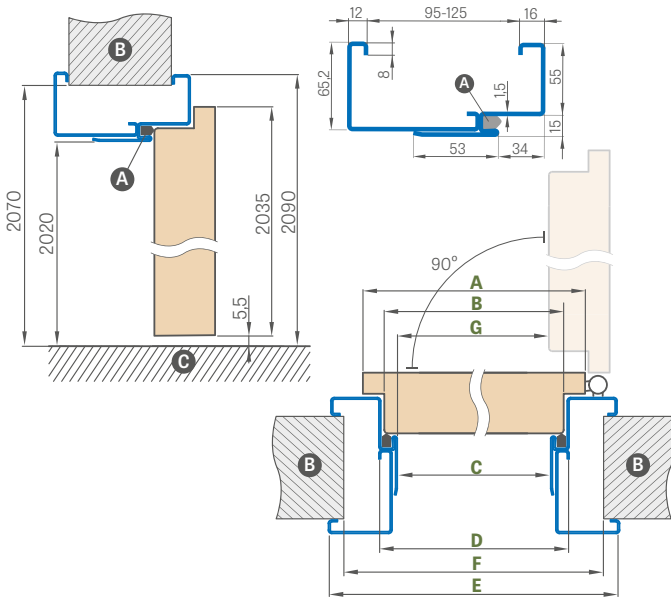

Šírka dverí	A	B	C	D	E	F	G
„80N“	804	778	761	791	901	865	754,5
„80“	848	822	805	835	945	910	798,5
„90ES“	960	934	917	947	1057	1022	910
„100“ ¹⁾	1048	1022	1005	1035	1145	1110	998,5

„90ES“ – investičná šírka ocelevej zárubne

VEĽKÁ UHĽOVÁ OCEĽOVÁ ZÁRUBŇA

zváraná a lakovaná, odtiene RAL 9003, 9010, 9016, 8003, 8017, 7016, 7022, 9005, 7047, 1001

cena: RC2 € 230,00* / € 276,00**

RC3 € 259,00* / € 310,80**

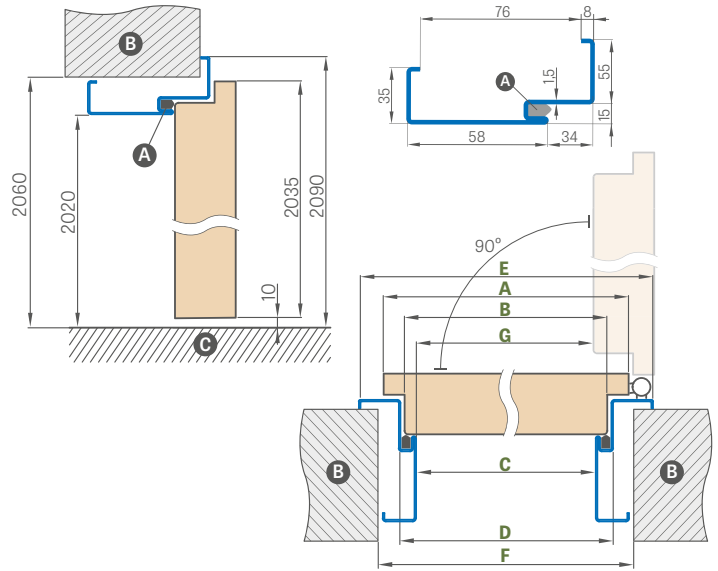

Šírka dverí	A	B	C	D	E	F	G
„80N“	804	778	761	791	901	840	754,5
„80“	848	822	805	835	945	885	798,5
„90ES“	960	934	917	947	1057	997	910
„100“ ¹⁾	1048	1022	1005	1035	1145	1085	998,5

NASTAVITELNÁ OCEĽOVÁ ZÁRUBŇA FORTECA RC2

Rozsah nastavenia min. – max. (mm)	CENA „80N“, „80“, „90ES“	CENA „100“
95 – 125	€ 296,00* / € 355,20**	€ 340,00* / € 408,00**
125 – 155	€ 316,00* / € 379,20**	€ 360,00* / € 432,00**
155 – 185	€ 345,00* / € 414,00**	€ 389,00* / € 466,80**
185 – 215	€ 374,00* / € 448,80**	€ 418,00* / € 501,60**
215 – 245	€ 403,00* / € 483,60**	€ 447,00* / € 536,40**
245 – 275	€ 433,00* / € 519,60**	€ 477,00* / € 572,40**
275 – 305	€ 472,00* / € 566,40**	€ 516,00* / € 619,20**
305 – 335	€ 512,00* / € 614,40**	€ 556,00* / € 667,20**
335 – 365	€ 550,00* / € 660,00**	€ 594,00* / € 712,80**

NASTAVITELNÁ OCEĽOVÁ ZÁRUBŇA FORTECA RC3

Rozsah nastavenia min. – max. (mm)	CENA „80N“, „80“, „90ES“	CENA „100“
95 – 125	€ 310,00* / € 372,00**	€ 356,00* / € 427,20**
125 – 155	€ 331,00* / € 397,20**	€ 377,00* / € 452,40**
155 – 185	€ 362,00* / € 434,40**	€ 409,00* / € 490,80**
185 – 215	€ 393,00* / € 471,60**	€ 439,00* / € 526,80**
215 – 245	€ 423,00* / € 507,60**	€ 469,00* / € 562,80**
245 – 275	€ 453,00* / € 543,60**	€ 500,00* / € 600,00**
275 – 305	€ 495,00* / € 594,00**	€ 541,00* / € 649,20**
305 – 335	€ 536,00* / € 643,20**	€ 583,00* / € 699,60**
335 – 365	€ 576,00* / € 691,20**	€ 623,00* / € 747,60**

OSADENIE ROHOVEJ ZÁRUBNE

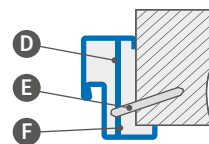

- A – tesnenie B – stena C – podlaha
- D – montážna kotva
- E – rozperný kolík
- F – vyplniť

PRÍPLATKY

veľká rohová zárubňa „100“	€ 43,10* / € 51,72**
výstuž pod samozatvárač	€ 13,00* / € 15,60**
prah z nehrdzavejúcej ocele	€ 34,60* / € 41,52**
skrátene dverí s oceleovou zárubňou v rozsahu do 6 cm v krochoch po 1 cm	€ 43,10* / € 51,72**
zhotovené z pozinkovaného plechu	+10%
netypický odtieň RAL (netýka sa zriedkavých, intenzívnych, perletových a metalizovaných odtieňov)	+10%

RAL



* CENA BEZ DPH, ** CENA S DPH

¹⁾ za príplatok +10 %

HERSE SET a MAX SET EKO 30 dB

HERSE SET a MAX SET 32 dB HERSE SET a MAX SET AKUSTIC 39 dB

VCHODOVÉ DVĚRE SO ZÁMKAMI PROTI VLÁMANIU ALEBO S LIŠTOVÝM ZÁMKOM



VŠEOBECNÉ INFORMÁCIE

- Dvere HERSE SET a MAX SET sú určené do verejných objektov a obytných budov ako vnútorné vchodové dvere (netýka sa šírky „80N“).
- Krídlo HERSE SET a MAX SET s pevnou a nastaviteľnou zárubňou a s každým dostupným prahom poskytuje akustickú izoláciu na úrovni $R_w = 30$ dB alebo za príplatok $R_w = 32$ dB a $R_w = 39$ dB.
- Dvere HERSE SET a MAX SET v balíkoch GOLD a SILVER sú kompletne zložené s namontovaným prahom, a v balíku GOLD majú pripravené otvory na montáž kľučky a horného štítu.
- Dvere HERSE MAX SET sú dostupné len s dekormi PREMIUM: ORECH, JAVOR SIVÝ, DUB, KÔRA BIELA, JASEŇ, GRAFIT, BETÓN, DUB PRÍRODNÝ, DUB PRÍRODNÝ PRIEČNY

KONŠTRUKCIA

- drevený hranol pre $R_w = 32$ dB a $R_w = 39$ dB alebo MDF pre $R_w = 30$ dB obložený dvoma HDF doskami
- špeciálna výplň plnou doskou
- zosilnenie masívnym oceľovým C-profilom $R_w = 30$ dB a $R_w = 32$ dB, a dodatočne oceľovou platňou pre $R_w = 39$ dB
- hrúbka krídla 46 mm
- dodatočné tesnenie v krídle len pre $R_w = 32$ dB a $R_w = 39$ dB

DOKONČENIE

- hrana krídla zhotovená technológiou ŠTANDARD
- lamináty CPL 0,2 a 0,7 sú dostupné s hranou STANDARD, ktorá je laminovaná laminátom ABS len s odtieňom krídla alebo za príplatok so štandardným čiernym lemom (nedostupné pre HERSE MAX SET)
- vložky (intarzie), farba: brúsená oceľ, čierna, brúsené zlato, brúsená meď a DUB CLASSIC CPL so šírkou 8 mm alebo 50 mm, zlicované s rovinou krídla, na oboch stranách krídla, str. 86 – 91 (nedostupné pre HERSE MAX SET)
- hrana ŠTANDARD laminovaná lemom vo farbe krídla alebo voľiteľne hladká čierna (dekor DUB PRÍRODNÝ PRIEČNY PREMIUM, čierny lem s priečnou štruktúrou)
- za príplatok možnosť továrenského skrátenia na 8 cm
- možnosť objednania iba s dolným zámkom
- bočné a horné panely nalepované na stenu (len v prípade nastaviteľnej zárubne s uholníkom 8 cm) – str. 140, ako aj integrované panely so zárubňou str. 141

KOVANIA

- tri strieborné 2-čapové pánty $\varnothing 16$, 3D nastaviteľné (2D v prípade ocelevej zárubne)
- dva trojčapové zámkové pánty proti vlámaniu s triedou 2 na zámkovú vložku (v cene možnosť voľby iba dolného zámku)
- tri trne proti vyváženiu na pántovej strane
- možnosť použitia ramenného samozatvárača
- rozstup dolného zámku 72 mm
- voľiteľne za príplatok je dostupný trňový lištový zámok s dvoma vložkami

PEVNÁ A NASTAVITEĽNÁ POLDRÁŽKOVÁ ZÁRUBŇA

- pevná drevená zárubňa pre $R_w = 32$ dB a $R_w = 39$ dB alebo z MDF pre $R_w = 30$ dB
- možnosť použitia elektromagnetického zámku v zárubniach, avšak iba pre dolný zámok, preto sa v krídle nemôže používať horný zámok.
- horný hák s nastavovaním v zárubni
- šírka 80N dostupná iba s pevnou zárubňou
- v balíkoch GOLD a SILVER pre dekory PREMIUM a CPL sa dá zmeniť odtieň zárubne na ČIERA ST CPL

DOSTUPNÉ ŠÍRKY KRÍDIEL

80N 80 90E 100

* CENA BEZ DPH, ** CENA S DPH

HERSE SET EKO 30 dB		
BALÍK GOLD	BALÍK SILVER	KRÍDLO
GREKO		
€ 396,00* / € 475,20**	€ 342,00* / € 410,40**	€ 225,00* / € 270,00**
PREMIUM / ST CPL		
€ 439,00* / € 526,80**	€ 386,00* / € 463,20**	€ 268,00* / € 321,60**
CPL 0,2		
€ 454,00* / € 544,80**	€ 400,00* / € 480,00**	€ 283,00* / € 339,60**
CPL 0,7		
€ 501,00* / € 601,20**	€ 447,00* / € 536,40**	€ 329,00* / € 394,80**

HERSE MAX SET EKO 30dB		
BALÍK GOLD	BALÍK SILVER	KRÍDLO
PREMIUM ⁵⁾		
€ 504,00* / € 604,80**	€ 450,00* / € 540,00**	€ 333,00* / € 399,60**

PRÍPLATOK ZA DVĚRE

HERSE SET 32 dB
(prípočítava sa k balíkom GOLD a SILVER alebo ku krídlu) € 71,30* / € 85,56**

HERSE SET AKUSTIC 39 dB
(prípočítavaný k balíkom GOLD a SILVER alebo ku krídlu) € 216,00* / € 259,20**

BALÍK GOLD

Krídlo s pevnou zárubňou, prahom a kovaním z nehrdzavejúcej ocele^{5) 6)}

BALÍK SILVER

Krídlo s pevnou zárubňou, prahom z nehrdzavejúcej ocele, bez kovaní^{5) 6)}

PRÍPLATKY

balík GOLD v čiernej verzii	€ 41,20* / € 49,44**
strieborný prízor	€ 5,70* / € 6,84**
čierny prízor	€ 7,90* / € 9,48**
prah z tvrdého dreva (bezfarebný lak) s tesnením so šír. 55 mm alebo prah z nehrdzavejúcej ocele s tesnením	€ 34,90* / € 41,88**
prah z tvrdého dreva (bezfarebný lak) do nastaviteľnej zárubne	pozrite tabuľku na str. 115
ramenný samozatvárač (strieborná, čierna, biela, hnedá)	€ 86,20* / € 103,44**
výstuž pod samozatvárač	€ 8,90* / € 10,68**
padacie tesnenie ²⁾	€ 38,70* / € 46,44**
skrátene krídla s drevenou zárubňou v rozsah do 8 cm a s oceľovou zárubňou do 6 cm v krokoch po 1 cm alebo výrobok v SK norme	€ 43,10* / € 51,72**
povrchová úprava hrany krídla čierna	€ 21,60* / € 25,92**
krídlo alebo balík „100“	€ 26,00* / € 31,20**
vložka 30/45	
– strieborná	€ 13,00* / € 15,60**
– čierna	€ 31,70* / € 38,04**
vložka-guľa 30G/45 alebo 30/45G strieborná	€ 19,70* / € 23,64**
vložka-guľa 30G/45 alebo 30/45G čierna	€ 41,50* / € 49,80**
vložka 30/45 a guľa-vložka 30G/45 alebo 30/45G systém jedného kľúča	
– strieborná	€ 36,80* / € 44,16**
– čierna	€ 73,20* / € 87,84**
kovové krytky na pánty: brúsený nikel, patina, lesklý chróm, lesklá mosadz, biela a čierna; cena za komplet na jeden pánt	€ 4,10* / € 4,92**
kľučka ESSEN (saténový nikel, patina, čierna) ⁶⁾	€ 28,50* / € 34,20**
horný štít ESSEN (saténový nikel, patina, čierna) ⁶⁾	€ 10,50* / € 12,60**
intarzia LUX; verzie na výber str. 86 – 91	€ 78,30* / € 93,96**
príplatek za dvere HERSE SET AKUSTIC 39 dB (pripočítavaný k balíkom GOLD a SILVER alebo ku krídlu)	€ 216,00* / € 259,20**
príplatek za dvere HERSE SET 32 dB (pripočítavané k balíkom GOLD a SILVER alebo ku krídlu)	€ 71,30* / € 85,56**
uholník s klipsami 3 ks (umožňuje zväčšiť rozsah nastavenia o 20 mm)	€ 46,30* / € 55,56** (CPL 0,2 – € 69,10* / € 82,92**)
magnetický obmedzovač (doraz) ²⁾ (dostupný v šiestich farbách, str. 137)	€ 38,70* / € 46,44**
viacbodový trňový lištový zámok s dvoma vložkami ⁷⁾	€ 97,70* / € 117,24**

TYPY HRÁN



FRÉZOVANIE

(týka sa HERSE MAX SET)

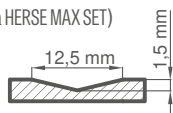

¹⁾ biely hladký laminát imitujúci natretý povrch

²⁾ keď sa používa doraz, nemá sa použiť padacie tesnenie ani rekuperačná skratka, a naopak

³⁾ špeciálny povlak **AntiFinger** obmedzuje možnosť zašpinenia a stopy po odtlačkoch prstov

⁴⁾ v komplete zárubňa s dekorom DUB PRÍRODNÝ PREMIUM

⁵⁾ kovania: kľučka ESSEN saténový nikel, horný štít, vložky systému 1 kľúča (horná s guľou), prízor (bez prevrätaného otvoru), farba: strieborná alebo za príplatek čierna

⁶⁾ kľučky a rozety ESSEN sa nemôžu používať s lištovým zámkom

⁷⁾ keď sa používa viacbodový trňový lištový zámok nemá sa namontovať kľučka ESSEN

⁸⁾ dekory v ktorých je HERSE MAX SET

⁹⁾ do vyčerpania zásob

* CENA BEZ DPH, ** CENA S DPH

GREKO



CPL



PREMIUM



HERSE MAX SET



HERSE MAX SET 23



HERSE MAX SET 26



HERSE MAX SET 30



HERSE MAX SET 31

PEVNÁ A NASTAVITEĽNÁ ZÁRUBŇA

HERSE SET, HERSE MAX SET

SCHÉMA PEVNEJ ZÁRUBNE HERSE SET



SCHÉMA NASTAVITEĽNEJ ZÁRUBNE HERSE SET



Šírka dverí	A	B	C	D	E	F
„80N“	804	777	764	852	872	756
„80“	844	817	804	892	912	796
„90E“	948	921	908	996	1016	900
„100“	1044	1017	1004	1092	1112	996

„90E“ – investičná šírka

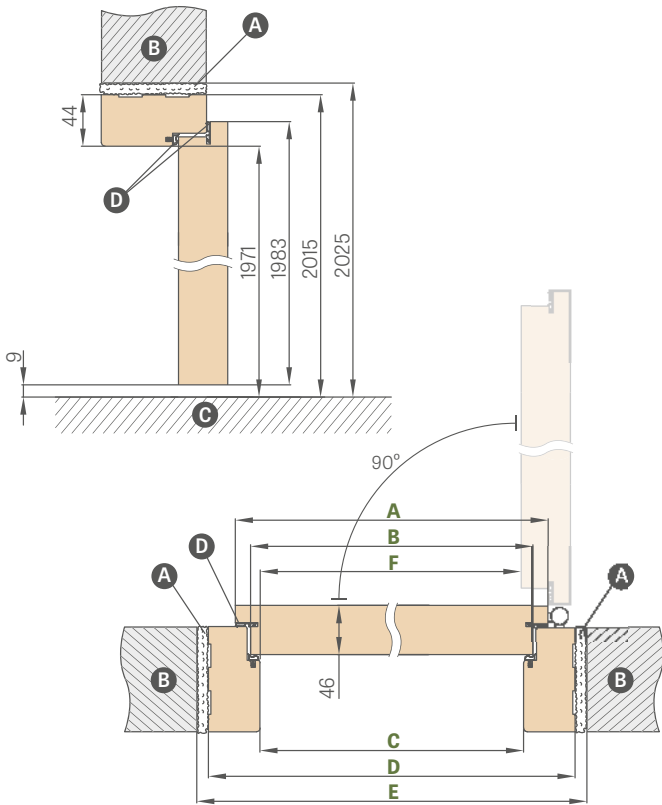
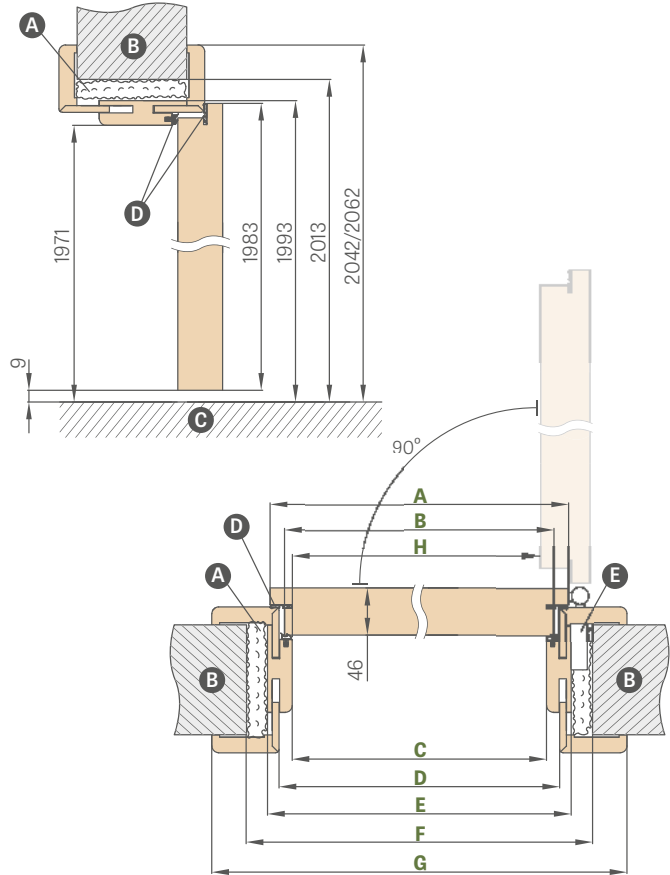
Šírka dverí	A	B	C	D	E	F	G	H
„80“	844	817	804	826	848	888	946*/986**	796
„90E“	948	921	908	930	952	992	1050*/1090**	900
„100“	1044	1017	1004	1026	1048	1088	1146*/1186**	996

* 6 cm obložka / ** 8 cm obložka

- A** – montážna pena
- B** – stena
- C** – podlaha
- E** – lôžko háku
- D** – tesnenie (pre $R_w = 30$ dB len v zárubni, pre $R_w = 32$ dB a $R_w = 39$ dB v zárubni aj krídle)

ROZSAH NASTAVENIA NASTAVITEĽNEJ ZÁRUBNE

6 cm obložka / 8 cm obložka

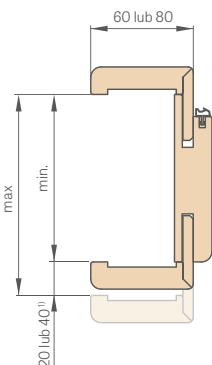

NASTAVITEĽNÝ DREVENÝ PRAH

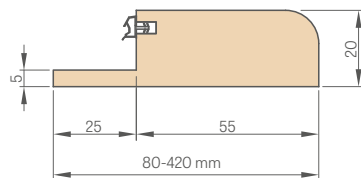

UHOLNÍK 6 cm a 8 cm

s klipsami

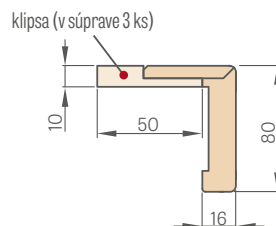

PEVNÁ ZÁRUBŇA

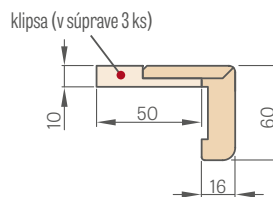
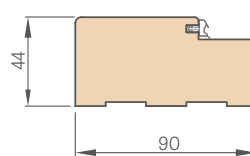

OBLOŽKA MASKOVACIA

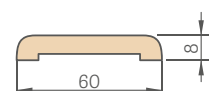

ŠTVRŤVALČEK

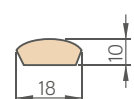

¹⁾ 40 mm pre rozsah 280 – 320 mm

CENNÍK PEVNÝCH A REGULOVANÝCH ZÁRUBNÍ

Rozsah nastavenia min. – max. (mm)	HERSE SET, HERSE LUX SET a HERSE MAX SET 6 a 8 cm obložka				
	GREKO všetky dekory GREKO	PREMIUM a ST CPL, všetky dekory PREMIUM a ST CPL	CPL 0,2	PRAHY DO NASTAVITELNÝCH ZÁRUBNÍ Z TVRDÉHO DREVA (bezfarebný lak)	
1 prvok	80 – 100	€ 144,00* / € 172,80**	€ 160,00* / € 192,00**	€ 183,00* / € 219,60**	€ 38,00* / € 45,60**
	100 – 120	€ 147,00* / € 176,40**	€ 163,00* / € 195,60**	€ 186,00* / € 223,20**	€ 46,60* / € 55,92**
	120 – 140	€ 153,00* / € 183,60**	€ 169,00* / € 202,80**	€ 192,00* / € 230,40**	€ 54,50* / € 65,40**
	140 – 160	€ 159,00* / € 190,80**	€ 175,00* / € 210,00**	€ 198,00* / € 237,60**	€ 63,40* / € 76,08**
	160 – 180	€ 168,00* / € 201,60**	€ 184,00* / € 220,80**	€ 207,00* / € 248,40**	€ 72,00* / € 86,40**
	180 – 200	€ 170,00* / € 204,00**	€ 187,00* / € 224,40**	€ 210,00* / € 252,00**	€ 80,90* / € 97,08**
	200 – 220	€ 176,00* / € 211,20**	€ 192,00* / € 230,40**	€ 215,00* / € 258,00**	€ 88,10* / € 105,72**
	220 – 240	€ 183,00* / € 219,60**	€ 198,00* / € 237,60**	€ 221,00* / € 265,20**	€ 95,40* / € 114,48**
	240 – 260	€ 188,00* / € 225,60**	€ 205,00* / € 246,00**	€ 228,00* / € 273,60**	€ 103,00* / € 123,60**
	260 – 280	€ 196,00* / € 235,20**	€ 212,00* / € 254,40**	€ 235,00* / € 282,00**	€ 111,00* / € 133,20**
	280 – 300	€ 207,00* / € 248,40**	€ 224,00* / € 268,80**	€ 247,00* / € 296,40**	€ 127,00* / € 152,40**
2 prvky	300 – 340	€ 213,00* / € 255,60**	€ 230,00* / € 276,00**	€ 253,00* / € 303,60**	€ 136,00* / € 163,20**
	340 – 360	€ 235,00* / € 282,00**	€ 252,00* / € 302,40**	€ 275,00* / € 330,00**	€ 144,00* / € 172,80**
	360 – 380	€ 241,00* / € 289,20**	€ 257,00* / € 308,40**	€ 281,00* / € 337,20**	€ 153,00* / € 183,60**
	380 – 400	€ 253,00* / € 303,60**	€ 270,00* / € 324,00**	€ 292,00* / € 350,40**	€ 162,00* / € 194,40**
	400 – 420	€ 259,00* / € 310,80**	€ 275,00* / € 330,00**	€ 298,00* / € 357,60**	€ 169,00* / € 202,80**

PEVNÁ ZÁRUBŇA HERSE SET, HERSE LUX SET, HERSE MAX SET			
	GREKO všetky dekory GREKO	PREMIUM a ST CPL, všetky dekory PREMIUM a ST CPL	CPL 0,2
PEVNÁ ZÁRUBŇA	€ 104,00* / € 124,80**	€ 125,00* / € 150,00**	€ 155,00* / € 186,00**
OBLOŽKA	€ 15,20* / € 18,24**	€ 17,40* / € 20,88**	€ 26,30* / € 31,56**
ŠTVRŤVALČEK	€ 7,00* / € 8,40**	€ 8,20* / € 9,84**	

PEVNÝ PRAH Z TVRDÉHO DREVA BEZFAREBNÝ LAK 55mm

€ 34,90* / € 41,88**



- Zárubne s CPL 0,2 sa môžu používať aj v komplete s krídlami s CPL 0,7
- 90° spájanie nastaviteľnej zárubne je možné iba s 8 cm obložkou.
Príplatok za spojenie pod uhlom 90 stupňov – € 34,60* / € 41,52**
- Elektromagnetický zámok – € 86,20* / € 103,44**
- Výstuž pod samozatvárač do nastaviteľnej zárubne – € 13,00* / € 15,60**
- Uholník s tromi klipsami (uholník s klipsami umožňuje zväčšiť rozsah nastavenia o 20 mm) – € 46,30* / € 55,56** (CPL 0,2 – € 69,10* / € 82,92**)
- Obložka a štvrťvalček – cena str. 169
- Dostupné bočné a horné panely nalepované na stenu (iba v prípade nastaviteľnej zárubne a 8 cm obložky) – cena str. 140
- Skrátene dverí s drevenou zárubňou v rozsahu do 8 cm v krokoch po 1 cm alebo výrobok v CZ/SK norme – € 43,10* / € 51,72**
- Existuje možnosť zhotovenia zárubne a prahu z tvrdého dreva do rozsahu 500 – 520 mm – príplatok za každé 2 cm je € 13,00* / € 15,60**, na základe rozsahu 400 – 420 mm
- Zmena rozsahu o +20 mm (dostupné v rozsahoch od 100 – 120 mm do 280 – 300 mm) – € 15,90* / € 19,08**

* CENA BEZ DPH, ** CENA S DPH

OCEĽOVÉ ZÁRUBNE

HERSE SET, HERSE MAX SET

NASTAVITELNÁ (OBLOŽKOVÁ) OCEĽOVÁ ZÁRUBŇA HERSE SET

zváraná a lakovaná, odtiene RAL 9003, 9010, 9016, 8003, 8017, 7016, 7022, 9005, 7047, 1001

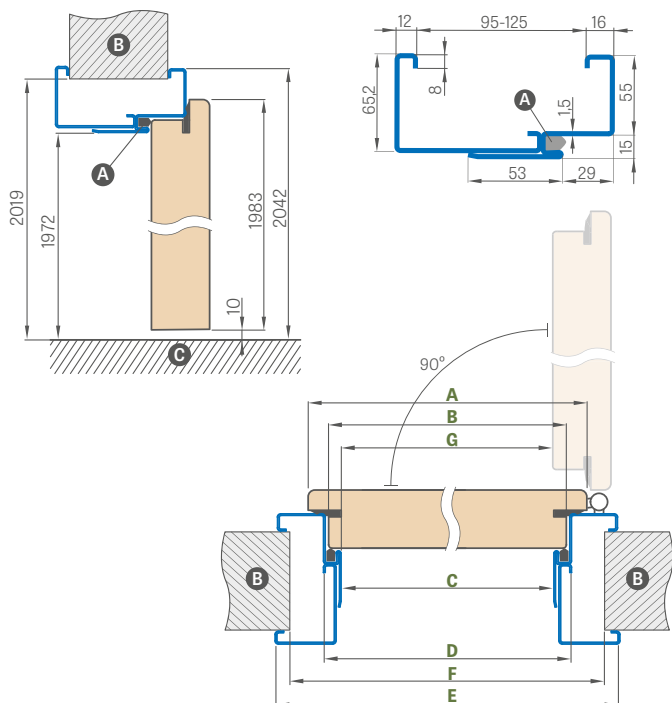

Šírka dverí	A	B	C	D	E	F	G
„80N“	804	777	761	791	901	855	756
„80“	844	817	801	831	941	895	796
„90ES“	948	921	905	935	1045	999	900
„100“	1044	1017	1001	1031	1141	1095	996

„90ES“ – investičná šírka ocelevej zárubne

Rozsah nastavenia min. – max. (mm)	CENA		CENA
	„80N“	„80“	
95 – 125	€ 268,00*	€ 321,60**	€ 310,00* / € 372,00**
125 – 155	€ 288,00*	€ 345,60**	€ 329,00* / € 394,80**
155 – 185	€ 317,00*	€ 380,40**	€ 358,00* / € 429,60**
185 – 215	€ 347,00*	€ 416,40**	€ 387,00* / € 464,40**
215 – 245	€ 376,00*	€ 451,20**	€ 415,00* / € 498,00**
245 – 275	€ 406,00*	€ 487,20**	€ 444,00* / € 532,80**
275 – 305	€ 445,00*	€ 534,00**	€ 482,00* / € 578,40**

RAL



RAL 9003¹⁾ RAL 9010 RAL 9016 RAL 8003 RAL 8017 RAL 7016 RAL 7022¹⁾ RAL 9005¹⁾ RAL 7047 RAL 1001

¹⁾ za príplatok +10%

VEĽKÁ UHĽOVÁ OCEĽOVÁ ZÁRUBŇA HERSE SET

zváraná a lakovaná, odtiene RAL 9003, 9010, 9016, 8003, 8017, 7016, 7022, 9005, 7047, 1001

cena: € 191,00* / € 229,20**

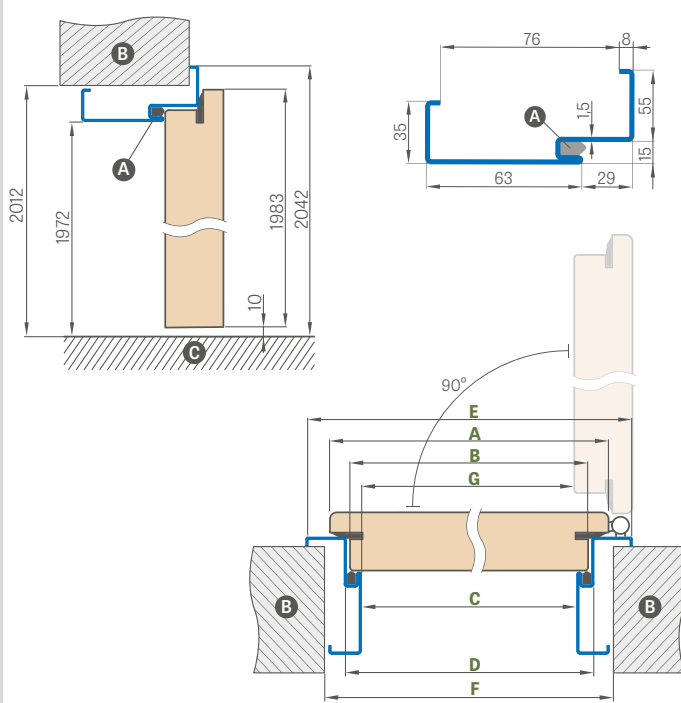

Šírka dverí	A	B	C	D	E	F	G
„80N“	804	777	761	791	901	841	756
„80“	844	817	801	831	941	881	796
„90ES“	948	921	905	935	1045	985	900
„100“	1044	1017	1001	1031	1141	1081	996

OSADENIE ROHOVEJ ZÁRUBNE

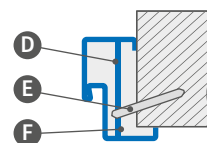

- A – tesnenie
- B – stena
- C – podlaha
- D – montážna kotva
- E – rozperný kolík
- F – vyplniť

PRÍPLATKY

veľká rohová zárubňa „100“	€ 43,10* / € 51,72**
elektromagnetický zámok	€ 129,00* / € 154,80**
výstuž pod samozatvárač	€ 13,00* / € 15,60**
skrátene krídla s oceľovou zárubňou v rozsahu do 6 cm každých 1 cm	€ 43,10* / € 51,72**
prah z nehrdzavejúcej ocele	€ 34,60* / € 41,52**
zhotovené z pozinkovaného plechu	+10%
netypický odtieň RAL (netýka sa zriedkavých, intenzívnych, perleťových a metalizovaných odtieňov)	+10%

* CENA BEZ DPH, ** CENA S DPH

OCEĽOVÁ ZÁRUBŇA UNITED

HERSE SET, HERSE MAX SET

SCHEMA OCEĽOVEJ ZÁRUBNE UNITED

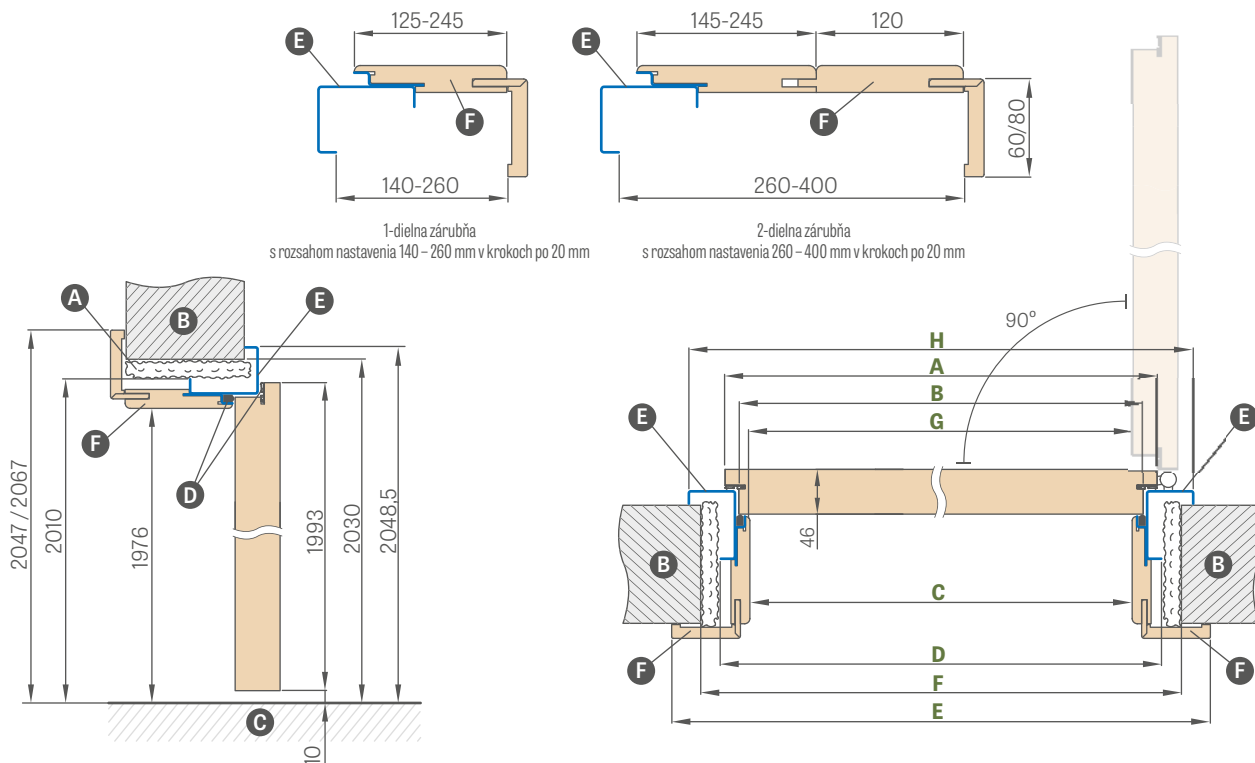

Šírka dverí	A	B	C	D	E	F	G	H
„80U“	844	817	791,5	859	933,5 / 973,5	899	790	935
„90EU“	960	933	907,5	975	1049,5 / 1089,5	1015	906	1051
„100U“	1044	1017	991,5	1059	1133,5 / 1173,5	1099	990	1135

„90EU“ – investičná šírka oceľovej zárubne UNITED

- A** – montážna pena
- B** – stena
- C** – podlaha
- D** – gumené tesnenie
- E** – oceľová časť lakovaná na odtieň RAL
- F** – MDF časť laminovaná

Rozsah nastavenia min. – max. (mm)	OCEĽOVÁ ZÁRUBŇA UNITED (oceľová časť lakovaná na RAL)			
	GREKO	ST CPL a PREMIUM	CPL 0,2	
1 prvok	140 – 160	€ 344,00* / € 412,80**	€ 357,00* / € 428,40**	€ 370,00* / € 444,00**
	160 – 180	€ 351,00* / € 421,20**	€ 364,00* / € 436,80**	€ 378,00* / € 453,60**
	180 – 200	€ 354,00* / € 424,80**	€ 367,00* / € 440,40**	€ 381,00* / € 457,20**
	200 – 220	€ 359,00* / € 430,80**	€ 372,00* / € 446,40**	€ 386,00* / € 463,20**
	220 – 240	€ 364,00* / € 436,80**	€ 377,00* / € 452,40**	€ 391,00* / € 469,20**
	240 – 260	€ 369,00* / € 442,80**	€ 382,00* / € 458,40**	€ 396,00* / € 475,20**
2 prvky	260 – 280	€ 374,00* / € 448,80**	€ 387,00* / € 464,40**	€ 400,00* / € 480,00**
	280 – 300	€ 378,00* / € 453,60**	€ 392,00* / € 470,40**	€ 405,00* / € 486,00**
	300 – 320	€ 383,00* / € 459,60**	€ 396,00* / € 475,20**	€ 410,00* / € 492,00**
	320 – 340	€ 388,00* / € 465,60**	€ 401,00* / € 481,20**	€ 415,00* / € 498,00**
	340 – 360	€ 406,00* / € 487,20**	€ 419,00* / € 502,80**	€ 433,00* / € 519,60**
	360 – 380	€ 412,00* / € 494,40**	€ 425,00* / € 510,00**	€ 438,00* / € 525,60**
	380 – 400	€ 421,00* / € 505,20**	€ 434,00* / € 520,80**	€ 448,00* / € 537,60**

PRÍPLATKY

elektromagnetický zámok	€ 129,00* / € 154,80**
výstuž pod samozatvárač	€ 13,00* / € 15,60**
skrátenie dverí s oceľovou zárubňou UNITED do 6 cm v krochok po 1 cm	€ 43,10* / € 51,72**
prah z nehrdzavejúcej ocele výš. 20 mm	€ 34,60* / € 41,52**
zhotovené z pozinkovaného plechu	+10 % (k tabuľkovej cene)
netypický odtieň RAL (netýka sa zriedkavých, intenzívnych, perleťových a metalizovaných odtieňov)	+10 % (k tabuľkovej cene)

RAL



RAL 9003¹⁾ RAL 9010 RAL 9016 RAL 8003 RAL 8017 RAL 7016 RAL 7022¹⁾ RAL 9005¹⁾ RAL 7047 RAL 1001

* CENA BEZ DPH, ** CENA S DPH

¹⁾ za príplatok +10 %

LEDA EI30, EI60

PROTIPOŽIARNE VNÚTORNÉ VCHODOVÉ DVERE VYROBENÉ V TECHNOLÓGII HALSPAN



KRÍDLO S NASTAVITEĽNOU (OBLOŽKOVOU) OCEĽOVOU ZÁRUBŇOU

Rozsah nastavenia min. - max. (mm)	krídlo LEDA EI30 + nastaviteľná oceľová zárubňa		
	„80“	„90ES“	„100“
95 - 125	€ 824,00* / € 988,80**	€ 824,00* / € 988,80**	€ 1014,00* / € 1216,80**
125 - 155	€ 855,00* / € 1026,00**	€ 855,00* / € 1026,00**	€ 1045,00* / € 1254,00**
155 - 185	€ 887,00* / € 1064,40**	€ 887,00* / € 1064,40**	€ 1076,00* / € 1291,20**
185 - 215	€ 917,00* / € 1100,40**	€ 917,00* / € 1100,40**	€ 1107,00* / € 1328,40**
215 - 245	€ 948,00* / € 1137,60**	€ 948,00* / € 1137,60**	€ 1138,00* / € 1365,60**
245 - 275	€ 979,00* / € 1174,80**	€ 979,00* / € 1174,80**	€ 1169,00* / € 1402,80**
275 - 305	€ 1011,00* / € 1213,20**	€ 1011,00* / € 1213,20**	€ 1200,00* / € 1440,00**

„90ES“ – investičná šírka oceľovej zárubne

Rozsah nastavenia min. - max. (mm)	krídlo LEDA EI60 + nastaviteľná oceľová zárubňa		
	„80“	„90ES“	„100“
95 - 125	€ 947,00* / € 1136,40**	€ 947,00* / € 1136,40**	€ 1136,00* / € 1363,20**
125 - 155	€ 978,00* / € 1173,60**	€ 978,00* / € 1173,60**	€ 1167,00* / € 1400,40**
155 - 185	€ 1009,00* / € 1210,80**	€ 1009,00* / € 1210,80**	€ 1198,00* / € 1437,60**
185 - 215	€ 1040,00* / € 1248,00**	€ 1040,00* / € 1248,00**	€ 1229,00* / € 1474,80**
215 - 245	€ 1071,00* / € 1285,20**	€ 1071,00* / € 1285,20**	€ 1260,00* / € 1512,00**
245 - 275	€ 1102,00* / € 1322,40**	€ 1102,00* / € 1322,40**	€ 1291,00* / € 1549,20**
275 - 305	€ 1133,00* / € 1359,60**	€ 1133,00* / € 1359,60**	€ 1323,00* / € 1587,60**

KRÍDLO S UHLOVOU OCEĽOVOU ZÁRUBŇOU

krídlo LEDA EI30 + veľká uhlová oceľová zárubňa		
„80“	„90ES“	„100“
€ 746,00* / € 895,20**	€ 746,00* / € 895,20**	€ 907,00* / € 1088,40**

„90ES“ – investičná šírka oceľovej zárubne

krídlo LEDA EI60 + veľká uhlová oceľová zárubňa		
„80“	„90ES“	„100“
€ 869,00* / € 1042,80**	€ 869,00* / € 1042,80**	€ 1030,00* / € 1236,00**

KRÍDLO S PEVNOU DREVENOU ZÁRUBŇOU

krídlo LEDA EI30 + pevná drevená zárubňa		
„80“	„90E“	„100“
€ 686,00* / € 823,20**	€ 686,00* / € 823,20**	€ 828,00* / € 993,60**

krídlo LEDA EI60 + pevná drevená zárubňa		
„80“	„90E“	„100“
€ 832,00* / € 998,40**	€ 832,00* / € 998,40**	€ 974,00* / € 1168,80**

GREKO



PREMIUM

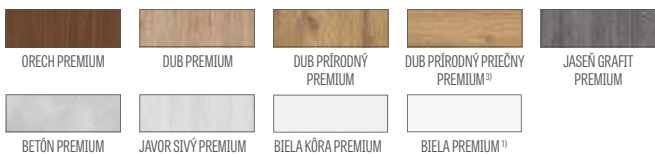

CPL



NOVINKA

¹⁾ biely hladký laminát imitujúci maľovaný povrch

²⁾ špeciálny povlak **AntiFinger** obmedzuje možnosť zašpinenia a stopy po odtlačkoch prstov

³⁾ v komplete zárubňa s dekorom DUB PRÍRODNÝ PREMIUM

⁴⁾ do vyčerpania zásob

* CENA BEZ DPH, ** CENA S DPH

VŠEOBECNÉ INFORMÁCIE

Protipožiariarne, dymotesné a akustické funkcie a vlastnosti zaručí výhradne iba montáž kompletnej súpravy, ktorú tvoria: protipožiariarne dverové krídlo (originálne s tesneniami, zámkom, pánty, padacie tesnenie), zárubňa, samozatvárač a vložka s kľučkou, spĺňajúce požiadavky príslušnej normy.

Akustická izolácia dverí systému HALSPAN s padajúcim tesnením podľa PN-B-02151-03:1999 je na úrovni $R_w = 32$ dB

Krídla sú predávané výhradne v komplete s drevenou alebo oceľovou zárubňou.

KONŠTRUKCIA

- výplň špeciálneho HALSPAN doskou s hrúbkou 44 mm pre EI30 a 54 mm pre EI60
- celková hrúbka krídla 50 mm v EI30 a 60 mm v EI60
- rám z ihličnatého dreva
- požiariarne tesnenie a rozpínavé dymotesné tesnenie
- padacie tesnenie
- ohňovzdorné číre sklo, pevná šírka skla (nezávisí od šírky krídla)

DOKONČENIE

- hrana krídla zhotovená technológiou STANDARD (s laminátmi CPL 0,2 a 0,7) laminovaná lemom ABS len vo farbe krídla) alebo za príplatok so štandardným čiernym lemom
- vložky (intarzie), farba: brúsená oceľ, čierna, brúsené zlato a DUB CLASSIC CPL so šírkou 8 mm alebo 50 mm, zlíčované s rovinou krídla, na oboch stranách krídla. Týka sa iba LEDA plné. Typy intarzií sú predstavené na str. 86 – 91
- obojsstranná intarzia je len na plnom a v dvojkridlových systémoch len na aktívnom krídle
- hrana laminovaná lemom vo farbe krídla alebo voliteľne hladká čierna (dekor DUB PRÍRODNÝ PRIEČNY PREMIUM, čierny lem s priečnou štruktúrou)
- bočné a horné panely nalepované na stenu (iba pri zástavbe s uholníkom 8 cm) – str. 140

KOVANIA

- štyri pánty $\varnothing 16$, nastaviteľné v troch rovinách (2D v prípade oceľovej zárubne)
- záмок na zámkovú vložku
- samozatvárač za príplatok

ZÁRUBNE

- pevná drevená protipožiariarna zárubňa
- protipožiariarne tesnenie
- protiplech s nastavením
- oceľová nastaviteľná, rohová veľká alebo pevná zváraná, farba: RAL 9003, 9010, 9016, 8003, 8017, 7016, 7022, 7047, 1001
- oceľová zárubňa vyrobená z čierneho plechu s hrúbkou 1,5 mm, práškovo lakovaná, odtieň RAL, zváraná v rohoch, s výstužou pod samozatvárač v štandarde.

PRÍPLATKY

protipožiariarny ramenný samozatvárač, farby: strieborná, čierna, biela, hnedá	€ 86,20* / € 103,44**
protipožiariarny kofajničkový samozatvárač (iba pre zárubne bez zástavby alebo so zástavbou s uholníkom na klipsu), farba: strieborná, čierna, biela, hnedá	€ 129,00* / € 154,80**
protipožiariarna vetracia mriežka	€ 387,00* / € 464,40**
kľučka JOWISZ INOX dlhý štít vložka str. 131	€ 29,80* / € 35,76**
vložka 30/40 (EI30) alebo 30/50 (EI60) (strieborná)	€ 13,00* / € 15,60**
protipožiariarny priezor saténový chróm	€ 26,00* / € 31,20**
kovové krytky na pánty (matný chróm, čierna), cena za komplet na jeden pánt	€ 6,30* / € 7,56**
horný protipožiariarny jazýčkovo-západkový záмок	€ 64,70* / € 77,64**
povrchová úprava hrany krídla čierna	€ 21,60* / € 25,92**
zástavba pre EI30 od 100 do 460 a zastavenie pre EI60 od 120 do 480 v krokoch po 40 mm (CPL 0,2 € 301,00* / € 361,20**) zariadenie dvojkridlových dverí	€ 215,00* / € 258,00** + 30%
protipožiariarny elektromagnetický záмок averzný (štandardný) 12/24 V (netýka sa oceľovej zárubne)	€ 537,00* / € 644,40**
netypický odtieň RAL oceľovej zárubne (netýka sa intenzívnych, perletových a metalizovaných odtieňov)	+10 % (k tabuľkovým cenám, str. 118)
zhotovenie oceľovej zárubne z pozinkovaného plechu	+10 % (k tabuľkovým cenám, str. 118)
EI30	
Príplatok za typ zasklenia 3	€ 309,00* / € 370,80**
Príplatok za typ zasklenia 4	€ 146,00* / € 175,20**
Príplatok za typ zasklenia 5, 7	€ 206,00* / € 247,20**
Príplatok za typ zasklenia 6, 8	€ 146,00* / € 175,20**
EI60	
Príplatok za typ zasklenia 4	€ 250,00* / € 300,00**
Príplatok za typ zasklenia 6, 8	€ 241,00* / € 289,20**
intarzia LUX, verzie na výber str. 86 – 91 (obojsstranne len na plnom a v dvojkridlových systémoch len na aktívnom krídle)	€ 78,30* / € 93,96**
laminát CPL 0,2 (do dverí bez zastavenia)	€ 44,10* / € 52,92**
laminát CPL 0,7 (do dverí bez zastavenia)	€ 109,00* / € 130,80**
uholník s klipsami ¹⁾ (uholník s klipsami umožňuje zväčšiť rozsah nastavenia o 20 mm)	€ 46,30* / € 55,56** (CPL 0,2 – € 69,10* / € 82,92**)
príplatok za krídlo „110“	€ 156,00* / € 187,20**
bočné a horné panely nalepované na stenu (iba v prípade zastavenia s uholníkom 8 cm)	str. 140

¹⁾ V zastavení uholník s klipsou je zahrnutý v cene

LEDA EI30, EI60

JEDNOKRÍDLOVÉ

PEVNÁ DREVENÁ ZÁRUBŇA

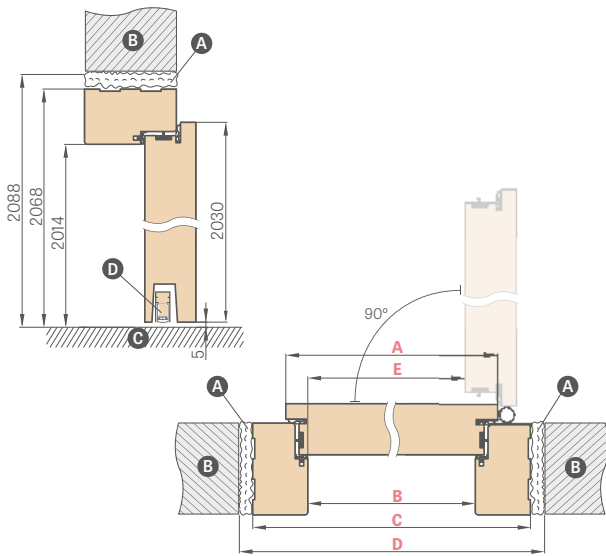

Šírka dverí	A	B	C	D	E
„80“	860	817	925	955	805
„90E“	960	917	1025	1055	905
„100“	1060	1017	1125	1155	1005
„110“	1160	1117	1225	1255	1105

- A** ohňovzdorná montážna pena
- B** stena
- C** podlaha
- D** padacie tesnenie

„90E“ – investičná šírka

PROTIPOŽIARNA NASTAVITEĽNÁ OCELOVÁ ZÁRUBŇA (OBLOŽKOVÁ)

zváraná a lakovaná, odtiene RAL 9003, 9010, 9016, 8003, 8017, 7016, 7022, 7047, 1001

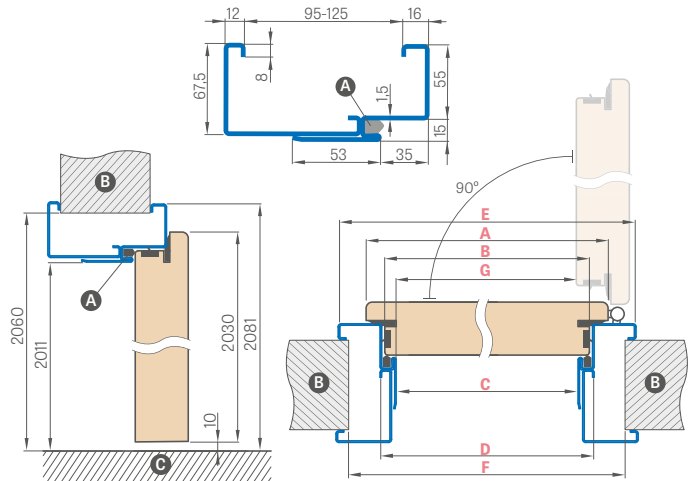

Šírka dverí	A	B	C	D	E	F	G
„80“	860	834	813	843	953	910	802
„90ES“	960	934	913	943	1053	1010	902
„100“	1060	1034	1013	1043	1153	1110	1002
„110“	1160	1134	1113	1143	1253	1210	1102

„90ES“ – investičná šírka ocelevej zárubne

PRIEREZ PROTIPOŽIARNEJ ZÁRUBNE SO ZASTAVANÍM STENY A UHOLNÍKOM S KLIPSOU

PRIEREZ PROTIPOŽIARNEJ ZÁRUBNE SO ZÁKLADNÝM ZASTAVANÍM STENY

VELKÁ PROTIPOŽIARNA UHLOVÁ OCELOVÁ ZÁRUBŇA

zváraná a lakovaná, odtiene RAL 9003, 9010, 9016, 8003, 8017, 7016, 7022, 7047, 1001

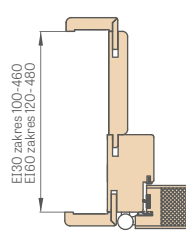
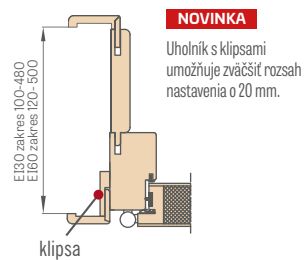

UHOLNÍK 6 cm a 8 cm s klipsami

PRIEREZ PEVNEJ PROTIPOŽIARNEJ ZÁRUBNE

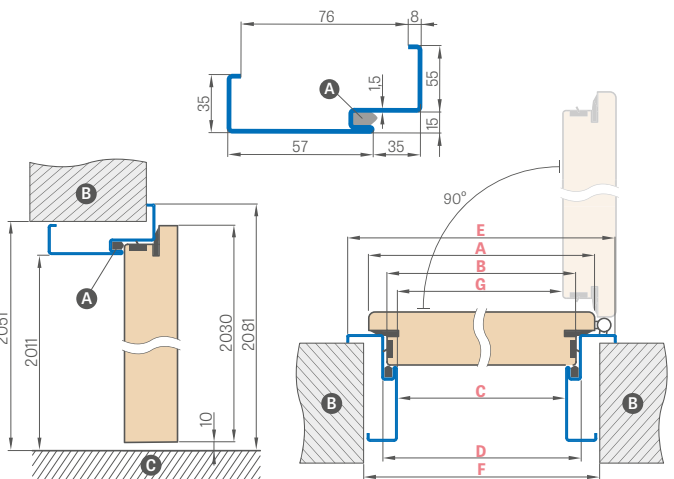

Šírka dverí	A	B	C	D	E	F	G
„80“	860	834	813	843	953	890	802
„90ES“	960	934	913	943	1053	990	902
„100“	1060	1034	1013	1043	1153	1090	1002
„110“	1160	1134	1113	1143	1253	1190	1102

KOLAJNICOVÝ SAMOZATVÁRAČ¹⁾

RAMENNÝ SAMOZATVÁRAČ



¹⁾ Kolažnicový samozatvárač sa používa iba v pevnej zárubni alebo v zástavbe s použitým uholníkom s klipsou

²⁾ za príplatok +10 %

RAL



LEDA EI30, EI60

DVOJKRÍDLOVÉ

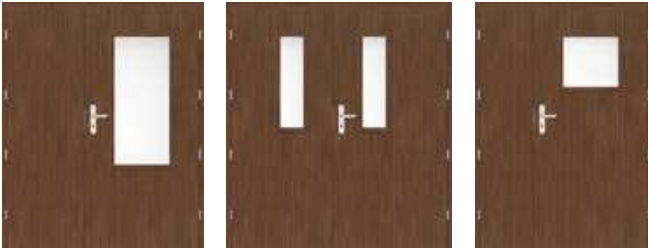

LEDA 3 „90E“ + pasívne krídlo „60“ LEDA 6 „90E“ + pasívne krídlo „80“ LEDA 4 „90E“ + svetlík „40“

DVOJKRÍDLOVÉ DVERE LEDA EI30 A EI 60

- Dvojkřídlové dvere zhotovené na základe modelov LEDA EI30 a EI60 s príslušnými vlastnosťami: farba, úprava (ŠTANDARD);
- Pasívne krídlo je dostupné vo verziách:
 - plné so šírkami „60“, „70“, „80“
 - zasklenie typu 5, 6, 7, 8 pre EI30 a zasklenie typu 6 a 8 pre EI 60
- Svetlík dostupný so šírkami „30“, „40“ a „50“ a v každom variante ako hladké plné krídlo;
- Pasívne krídlo a svetlík majú dverové západky a háky, nemajú zatváranie lišty.

DOSTUPNÉ ŠÍRKY AKTÍVNYCH KRÍDEL ZÁVISA OD TYPU PROTIPOŽIARNYCH DVERÍ

LEDA	LEDA typ zasklenia 3	LEDA typ zasklenia 4	LEDA typ zasklenia 5
EL30 EL60 80 90E 100	EL30 90E 100	EL30 EL60 90E 100	EL30 80 90E 100
LEDA typ zasklenia 6	LEDA typ zasklenia 7	LEDA typ zasklenia 8	
EL30 EL60 80 90E 100	EL30 80 90E 100	EL30 EL60 80 90E 100	

DOSTUPNÉ ŠÍRKY PASÍVNYCH KRÍDEL ZÁVISA OD TYPU PROTIPOŽIARNYCH DVERÍ

LEDA	LEDA typ zasklenia 5	LEDA typ zasklenia 6
EL30 EL60 60 70 80	EL30 70 80	EL30 EL60 70 80
LEDA typ zasklenia 7	LEDA typ zasklenia 8	
EL30 70 80	EL30 EL60 70 80	

CENA DVOJKRÍDLOVÝCH DVERÍ

Suma, ktorú tvorí:

- aktívna časť = cena plných jednokrídlových dverí + prípadné príplatky tak ako v jednokrídlových dverách
- pasívna časť = cena € 645,00* / € 774,00** za plnú verziu (tiež svetlík) + prípadné príplatky tak ako v jednokrídlových dverách

DOSTUPNÉ ŠÍRKY KRÍDIEL

aktívne krídlo 80 90E 100 + pasívne krídlo 60 70 80
 aktívne krídlo 80 90E 100 + hladký plný svetlík 30 40 50

	DVOJKRÍDLOVÉ PROTIPOŽIARNE DVERE S DREVENOU ZÁRUBŇOU							
	„110“	„120“	„130“	„140“	„150“	„160“	„170“	„180“
A Šírka aktívneho krídla	860	860 960	860 960 1060	860 960 1060	860 960 1060	860 960 1060	960 1060	1060
B Šírka pasívneho krídla alebo svetlíka	347	447 347	547 447 347	647 547 447	747 647 547	847 747 647	847 747	847
C Svetlá šírka zárubne	1170	1270	1370	1470	1570	1670	1770	1870
F Vonkajšia šírka zárubne	1278	1378	1478	1578	1678	1778	1878	1978
E Šírka otvoru v stene	1310	1410	1510	1610	1710	1810	1910	2010

PROTIPOŽIARNA NASTAVITEĽNÁ OCEĽOVÁ ZÁRUBŇA (OBLOŽKOVÁ)

zváraná a lakovaná, odtiene RAL 9003, 9010, 9016, 8003, 8017, 7016, 7022, 7047, 1001

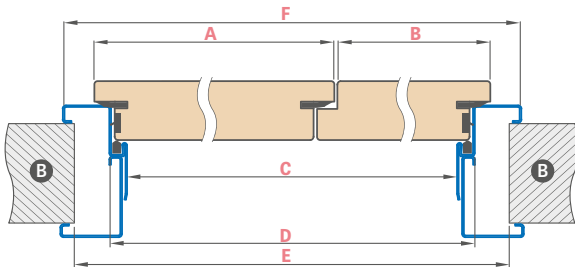

Šírka dverí	A	B	C	D	E	F
„110“	860	347	1166	1196	1270	1306
„120“	860 960	447 347	1266	1296	1370	1406
„130“	860 960 1060	547 447 347	1366	1396	1470	1506
„140“	860 960 1060	647 547 447	1466	1496	1570	1606
„150“	860 960 1060	747 647 547	1566	1596	1670	1706
„160“	860 960 1060	847 747 647	1666	1696	1770	1806
„170“	960 1060	847 747	1766	1796	1870	1906
„180“	1060	847	1866	1896	1970	2006

VEĽKÁ PROTIPOŽIARNA UHĽOVÁ OCEĽOVÁ ZÁRUBŇA

zváraná a lakovaná, odtiene RAL 9003, 9010, 9016, 8003, 8017, 7016, 7022, 7047, 1001

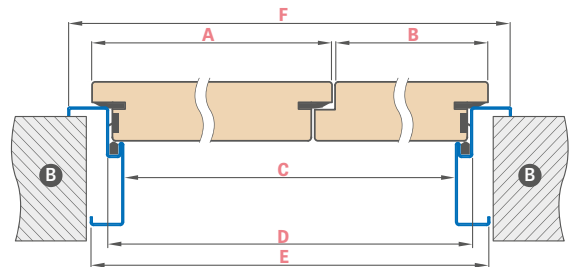

Šírka dverí	A	B	C	D	E	F
„110“	860	347	1166	1196	1236	1306
„120“	860 960	447 347	1266	1296	1336	1406
„130“	860 960 1060	547 447 347	1366	1396	1436	1506
„140“	860 960 1060	647 547 447	1466	1496	1536	1606
„150“	860 960 1060	747 647 547	1566	1596	1636	1706
„160“	860 960 1060	847 747 647	1666	1696	1736	1806
„170“	960 1060	847 747	1766	1796	1836	1906
„180“	1060	847	1866	1896	1936	2006

KOVANIA

KĽUČKY DO PANELOVÝCH, RÁMOVÝCH KRÍDEL

NOVINKA

klučka NOVA CLICK

INOX, matná čierna



INOX
€ 60,20* / € 72,24**



matná čierna
€ 60,20* / € 72,24**

Kľučka NOVA CLICK je dostupná vo verziách ĽAVÁ a PRAVÁ

Kľučka NOVA CLICK vo verzii ĽAVÁ používa sa do:

- pravé dvere otvárané von
- ľavé dvere otvárané dnu

Kľučka NOVA CLICK vo verzii PRAVÁ používa sa do:

- pravé dvere otvárané dnu
- ľavé dvere otvárané von

Smery otvárania dverí sú predstavené na str. 133

NOVINKA

klučka CORONA TIME SLIM R

matná mosadz, delový bronz, matná čierna



matná mosadz
€ 119,00* / € 142,80**



delový bronz
€ 119,00* / € 142,80**



matná čierna
€ 101,00* / € 121,20**



KĽUČKA S TRIEDOU
PREMIUM



štít na kľúč € 23,80* / € 28,56**
štít na vložku € 23,80* / € 28,56**
WC štít € 33,90* / € 40,68**



štít na kľúč € 20,60* / € 24,72**
štít na vložku € 20,60* / € 24,72**
WC štít € 30,80* / € 36,96**

CORONA
PREMIUM DOOR HANDLES

NOVINKA

klučka CORONA IMPERART

lesklý chróm, matný brúsený chróm, lesklá meď, matný brúsený nikel, matná čierna, matná biela



lesklý chróm
€ 126,00* / € 151,20**



matný brúsený chróm
€ 126,00* / € 151,20**



lesklá meď
€ 136,00* / € 163,20**



matný brúsený nikel
€ 126,00* / € 151,20**



matná čierna
€ 126,00* / € 151,20**



matná biela
€ 136,00* / € 163,20**



štít na kľúč € 20,60* / € 24,72**
štít na vložku € 16,80* / € 20,16**
WC štít € 33,90* / € 40,68**



štít na kľúč € 20,60* / € 24,72**
štít na vložku € 20,60* / € 24,72**
WC štít € 40,60* / € 48,72**

CORONA
PREMIUM DOOR HANDLES

KĽUČKA S TRIEDOU
PREMIUM

* CENA BEZ DPH, ** CENA S DPH

KLÚČKY DO PANELOVÝCH, RÁMOVÝCH KRÍDEL



NOVINKA

ključka CORONA ARROW R

lesklý chróm, matný brúsený chróm, matná biela, matná čierna



lesklý chróm
€ 53,90* / € 64,68**



matný brúsený chróm
€ 53,90* / € 64,68**



matná čierna
€ 53,90* / € 64,68**



matná biela
€ 64,00* / € 76,80**



štít na kľúč € 15,20* / € 18,24**
štít na vložku € 15,20* / € 18,24**
WC štít € 27,00* / € 32,40**



štít na kľúč € 20,60* / € 24,72**
štít na vložku € 20,60* / € 24,72**
WC štít € 33,90* / € 40,68**

NOVINKA

ključka CORONA ARROW Q

lesklý chróm, matný brúsený chróm, matná biela, matná čierna



lesklý chróm
€ 57,40* / € 68,88**



matný brúsený chróm
€ 57,40* / € 68,88**



matná čierna
€ 57,40* / € 68,88**



matná biela
€ 67,50* / € 81,00**



štít na kľúč € 16,80* / € 20,16**
štít na vložku € 16,80* / € 20,16**
WC štít € 28,90* / € 34,68**



štít na kľúč € 20,30* / € 24,36**
štít na vložku € 20,60* / € 24,72**
WC štít € 33,90* / € 40,68**

NOVINKA

ključka CORONA MOON R SLIM

lesklý chróm, matná čierna, lesklá mosadz, matná mosadz



lesklý chróm
€ 77,70* / € 93,24**



matná čierna
€ 77,70* / € 93,24**



lesklá mosadz
€ 91,30* / € 109,56**



matná mosadz
€ 91,30* / € 109,56**



štít na kľúč a na vložku € 20,60* / € 24,72**
WC štít € 30,80* / € 36,96**



štít na kľúč a na vložku € 23,80* / € 28,56**
WC štít € 33,90* / € 40,68**



KLÚČKY DO PANELOVÝCH, RÁMOVÝCH KRÍDEL

NOVINKA

ključka METAL-BUD QUANTA FIT, DIVA FIT, ZOJA FIT, TORA FIT (prestížny štít s hrúbkou 6 mm)

Metal-Bud

PRODUCENT KLAMEK

lesklý chróm, brúsený nikel, brúsená mosadz, matná čierna



ključka TORA FIT
matná čierna
€ 20,60* / € 24,72**



ključka DIVA FIT
brúsený nikel
€ 20,60* / € 24,72**



ključka DIVA FIT
brúsená mosadz
€ 20,60* / € 24,72**



ključka DIVA FIT
matná čierna
€ 20,60* / € 24,72**



ključka ZOJA FIT
brúsený nikel
€ 20,60* / € 24,72**



ključka ZOJA FIT
brúsená mosadz
€ 20,60* / € 24,72**



ključka ZOJA FIT
matná čierna
€ 20,60* / € 24,72**



ključka QUANTA FIT
lesklý chróm
€ 20,60* / € 24,72**



ključka QUANTA FIT
brúsený nikel
€ 20,60* / € 24,72**



ključka QUANTA FIT
brúsená mosadz
€ 20,60* / € 24,72**



ključka QUANTA FIT
matná čierna
€ 20,60* / € 24,72**

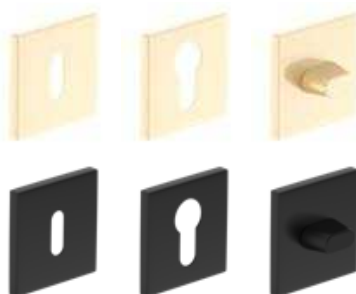

štít na kľúč
štít na vložku
WC štít

€ 11,70* / € 14,04**
€ 11,70* / € 14,04**
€ 15,50* / € 18,60**

ključka METAL-BUD BELLA SLIM ŠTVOREC (prestížny štít s hrúbkou 6 mm)

Metal-Bud

PRODUCENT KLAMEK

lesklý chróm, matný brúsený chróm, lesklá mosadz, matná čierna



lesklý chróm
€ 40,90* / € 49,08**



matný brúsený chróm
€ 40,90* / € 49,08**



lesklá mosadz
€ 40,90* / € 49,08**



saténová mosadz
€ 40,90* / € 49,08**



matná čierna
€ 40,90* / € 49,08**

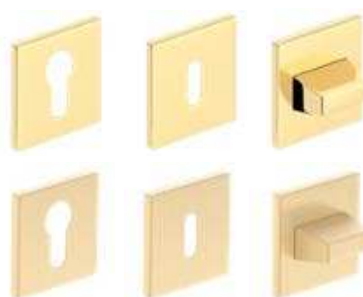
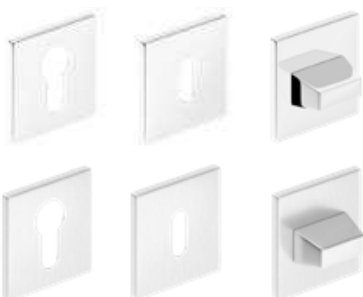

štít na kľúč
štít na vložku
WC štít

€ 14,90* / € 17,88**
€ 14,90* / € 17,88**
€ 24,40* / € 29,28**

KLÚČKA S TRIEDOU
PREMIUM

* CENA BEZ DPH, ** CENA S DPH

KLÚČKY DO PANELOVÝCH, RÁMOVÝCH KRÍDEL

kľučka METAL-BUD CUBE SLIM (prestížny štít s hrúbkou 6 mm)

Metal-Bud

PRODUCENT KLAMEK

lesklý chróm, matný brúsený chróm, lesklá mosadz, matná čierna



lesklý chróm

€ 44,40* / € 53,28**

matný brúsený chróm

€ 44,40* / € 53,28**

lesklá mosadz

€ 44,40* / € 53,28**

saténová mosadz

€ 44,40* / € 53,28**

matná čierna

€ 44,40* / € 53,28**



KLÚČKA S TRIEDOU
PREMIUM

štít na kľúč
štít na vložku
WC štít

€ 14,90* / € 17,88**

€ 14,90* / € 17,88**

€ 24,40* / € 29,28**

kľučka METAL-BUD CUBE

Metal-Bud

PRODUCENT KLAMEK

lesklý chróm, matný brúsený chróm, matný brúsený nikel, matná čierna



lesklý chróm

€ 37,10* / € 44,52**

matný brúsený chróm

€ 37,10* / € 44,52**

matný brúsený nikel

€ 37,10* / € 44,52**

matná čierna

€ 37,10* / € 44,52**

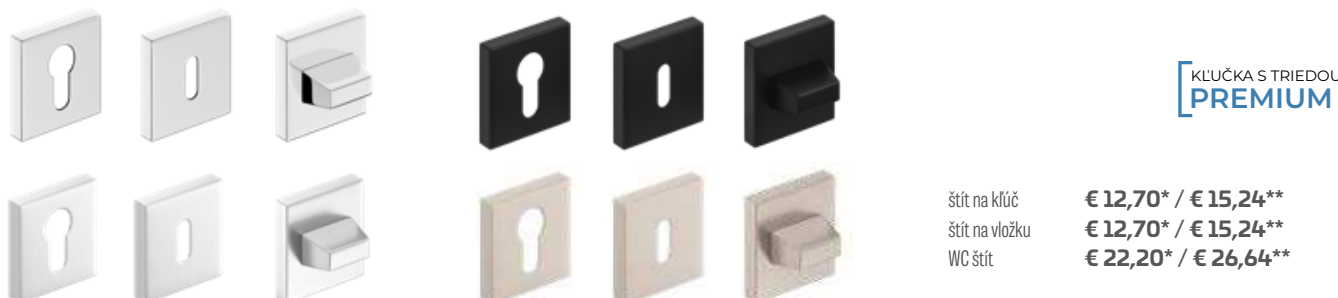

KLÚČKA S TRIEDOU
PREMIUM

štít na kľúč
štít na vložku
WC štít

€ 12,70* / € 15,24**

€ 12,70* / € 15,24**

€ 22,20* / € 26,64**

kľučka METAL-BUD CUBE PREMIUM

Metal-Bud

PRODUCENT KLAMEK

lesklý chróm, matný brúsený chróm, matný brúsený nikel, matná čierna



lesklý chróm

€ 48,20* / € 57,84**

matný brúsený chróm

€ 48,20* / € 57,84**

matný brúsený nikel

€ 48,20* / € 57,84**

matná čierna

€ 48,20* / € 57,84**

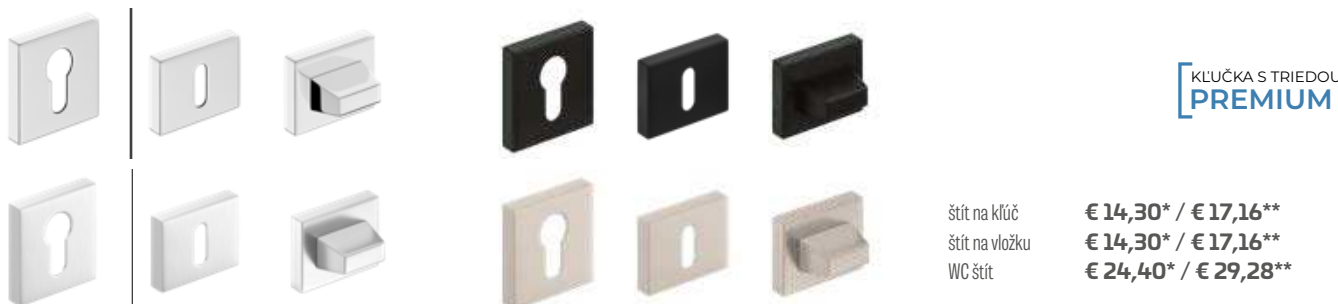

KLÚČKA S TRIEDOU
PREMIUM

štít na kľúč
štít na vložku
WC štít

€ 14,30* / € 17,16**

€ 14,30* / € 17,16**

€ 24,40* / € 29,28**

* CENA BEZ DPH, ** CENA S DPH

KLÚČKY DO PANELOVÝCH, RÁMOVÝCH KRÍDEL

NOVINKA

klúčka METAL-BUD OLIWIA R štít CLASSIC

Metal-Bud

PRODUCENT KLAMEK

lesklý chróm, matná čierna, lesklá mosadz



lesklý chróm
€ 55,50* / € 66,60**



matná čierna
€ 55,50* / € 66,60**



lesklá mosadz
€ 61,80* / € 74,16**

NOVINKA

klúčka METAL-BUD LAURA R štít CLASSIC

Metal-Bud

PRODUCENT KLAMEK

lesklý chróm, matná čierna, lesklá mosadz



lesklý chróm
€ 33,30* / € 39,96**



matná čierna
€ 33,30* / € 39,96**



lesklá mosadz
€ 39,60* / € 47,52**

ŠTÍT lesklý chróm, matná čierna, lesklá mosadz pre modely OLIWIA R, LAURA R, štít CLASSIC



štít na klúč
štít na vložku
WC štít

€ 12,70* / € 15,24**
€ 12,70* / € 15,24**
€ 17,40* / € 20,88**

štít na klúč
štít na vložku
WC štít

€ 15,90* / € 19,08**
€ 15,90* / € 19,08**
€ 20,60* / € 24,72**

NOVINKA

klúčka METAL-BUD JULIA R

Metal-Bud

PRODUCENT KLAMEK

lesklý chróm, matná čierna, lesklá mosadz



lesklý chróm
€ 41,20* / € 49,44**



matná čierna
€ 41,20* / € 49,44**



lesklá mosadz
€ 50,70* / € 60,84**

ŠTÍT lesklý chróm, matná čierna, lesklá mosadz pre modely JULIA R



štít na klúč

€ 12,70* / € 15,24**

štít na vložku

€ 12,70* / € 15,24**

WC štít

€ 22,20* / € 26,64**

klúčka RUMBA s antibakteriálnym povlakom, ktorý obsahuje aktívne ióny striebra

matná čierna



matná čierna
€ 29,80* / € 35,76**



štít na klúč
štít na vložku
WC štít s antibakteriálne koliesko

€ 11,10* / € 13,32**
€ 11,10* / € 13,32**
€ 16,80* / € 20,16**



* CENA BEZ DPH, ** CENA S DPH

KLÚČKY DO PANELOVÝCH, RÁMOVÝCH KRÍDEL

NOVINKA

klúčky NOVA

matná mosadz PVD, matná čierna



matná mosadz PVD
€ 30,10* / € 36,12**

štít na kľúč € 11,70* / € 14,04**
štít na vložku € 11,70* / € 14,04**
WC štít € 25,40* / € 30,48**

matná čierna
€ 25,40* / € 30,48**

štít na kľúč € 8,90* / € 10,68**
štít na vložku € 8,90* / € 10,68**
WC štít € 22,20* / € 26,64**

NOVINKA

klúčka METAL-BUD LUNA SLIM PREMIUM ŠTVOREC

lesklý chróm, matný brúsený chróm, lesklá mosadz, matná čierna

Metal-Bud

PRODUCENT KLAMEK



lesklý chróm
€ 37,10* / € 44,52**

matný brúsený chróm
€ 37,10* / € 44,52**

lesklá mosadz
€ 37,10* / € 44,52**

matná čierna
€ 37,10* / € 44,52**



štít na kľúč € 14,90* / € 17,88**
štít na vložku € 14,90* / € 17,88**
WC štít € 24,40* / € 29,28**

KLÚČKA S TRIEDOU
PREMIUM

okrúhla klúčka METAL-BUD BELLA SLIM (prestížny štít s hrúbkou 6 mm)

lesklý chróm, matný brúsený chróm, lesklá mosadz, matná čierna

Metal-Bud

PRODUCENT KLAMEK



lesklý chróm
€ 40,90* / € 49,08**

matný brúsený chróm
€ 40,90* / € 49,08**

lesklá mosadz
€ 40,90* / € 49,08**

saténová mosadz
€ 40,90* / € 49,08**

matná čierna
€ 40,90* / € 49,08**

NOVINKA

okrúhla klúčka METAL-BUD LUNA SLIM PREMIUM

lesklý chróm, matný brúsený chróm, lesklá mosadz, matná čierna

Metal-Bud

PRODUCENT KLAMEK



lesklý chróm
€ 33,30* / € 39,96**

matný brúsený chróm
€ 33,30* / € 39,96**

lesklá mosadz
€ 33,30* / € 39,96**

matná čierna
€ 33,30* / € 39,96**

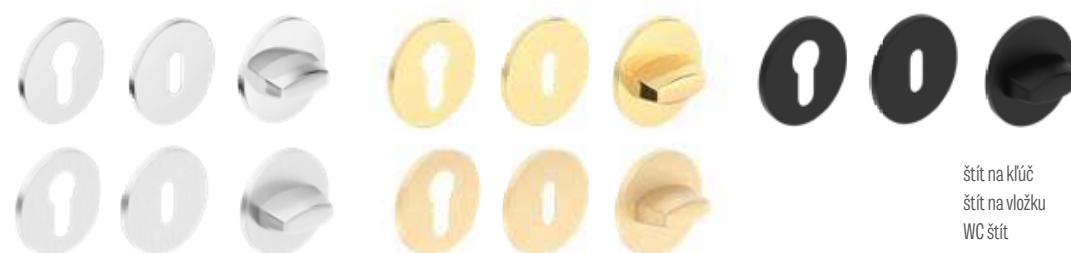

štít na kľúč € 14,90* / € 17,88**
štít na vložku € 14,90* / € 17,88**
WC štít € 24,40* / € 29,28**

KLÚČKA S TRIEDOU
PREMIUM

* CENA BEZ DPH, ** CENA S DPH

KLUČKY DO PANELOVÝCH, RÁMOVÝCH KRÍDEL

štruktúrálna kľučka METAL-BUD DECO

lesklý chróm, saténový nikel

Metal-Bud

PRODUCENT KLAMEK



dekor DUB MEDIUM GREKO



dekor ČIERNY



dekor BIELA GREKO



dekor SONOMA GREKO



dekor ORECH GREKO



dekor DUB GREKO

štruktúrálna kľučka DECO € 33,30* / € 39,96**

kľučka METAL-BUD IBIZA

lesklý chróm, saténový nikel, grafit/chróm, matná biela, matná čierna



lesklý chróm



grafit / chróm



saténový nikel

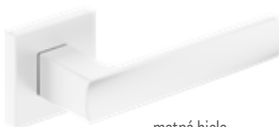

matná biela

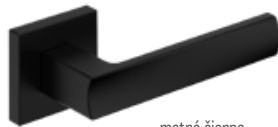

matná čierna

€ 20,60* / € 24,72**

kľučka METAL-BUD LINEA

lesklý chróm, grafit/chróm, saténový nikel



lesklý chróm

€ 20,60* / € 24,72**



grafit / chróm



saténový nikel

kľučka METAL-BUD TREND

saténový nikel, grafit/chróm, lesklý chróm



saténový nikel

€ 20,60* / € 24,72**



grafit / chróm



lesklý chróm

ŠTÍT lesklý chróm, saténový nikel, grafit/chróm, matná biela, matná čierna pre modely DECO, IBIZA, LINEA, TREND



štít na kľúč
štít na vložku
WC štít

€ 11,10* / € 13,32**

€ 11,10* / € 13,32**

€ 14,90* / € 17,88**

KĽUČKY DO PANELOVÝCH, RÁMOVÝCH KRÍDEL

kľučka METAL-BUD QUBIK

nikel velvet, lesklý chróm, matná biela, matná čierna

Metal-Bud

PRODUCENT KLAMEK



kľučka QUBIK nikel velvet
€ 20,60* / € 24,72**



kľučka QUBIK lesklý chróm
€ 20,60* / € 24,72**

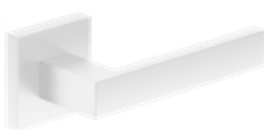

kľučka QUBIK matná biela
€ 20,60* / € 24,72**



kľučka QUBIK matná čierna
€ 20,60* / € 24,72**



kľučka QUBIK lesklá mosadz
€ 23,80* / € 28,56**

kľučka METAL-BUD BARCELONA

nikel velvet, lesklý chróm, matná čierna, brúsený nikel

Metal-Bud

PRODUCENT KLAMEK



kľučka BARCELONA nikel velvet
€ 20,60* / € 24,72**



kľučka BARCELONA lesklý chróm
€ 20,60* / € 24,72**



kľučka BARCELONA matná čierna
€ 20,60* / € 24,72**



kľučka BARCELONA brúsený nikel
€ 20,60* / € 24,72**

ŠTÍT nikel velvet, lesklý chróm, matná biela, matná čierna, lesklá mosadz, brúsený nikel pre modely QUBIK, BARCELONA



štít na kľúč € 11,10* / € 13,32** štít na vložku € 11,10* / € 13,32** WC štít € 14,90* / € 17,88**

kľučky GAMET

lesklý chróm, brúsený nikel, starožitná mosadz



kľučka MISTICO lesklý chróm
€ 24,40* / € 29,28**



kľučka MISTICO brúsený nikel
€ 24,40* / € 29,28**



štít na kľúč a na vložku
€ 7,60* / € 9,12**
WC štít
€ 11,10* / € 13,32**



kľučka ERBA brúsený nikel
€ 20,60* / € 24,72**



kľučka ERBA starožitná mosadz
€ 20,60* / € 24,72**



štít na kľúč a na vložku
€ 8,20* / € 9,84**
WC štít
€ 12,40* / € 14,88**



kľučka CASCADA brúsený nikel
€ 20,60* / € 24,72**



kľučka CASCADA starožitná mosadz
€ 20,60* / € 24,72**



štít na kľúč a na vložku
€ 8,20* / € 9,84**
WC štít
€ 12,40* / € 14,88**

KLUČKY DO PANELOVÝCH, RÁMOVÝCH KRÍDEL

NOVINKA

klučka METAL-BUD MONDO

Metal-Bud

PRODUCENT KLAMEK

saténový nikel



klučka MONDO saténový nikel
€ 15,90* / € 19,08**



dolný štít na vložku
€ 9,50* / € 11,40**



štít na kľúč
€ 9,50* / € 11,40**



WC štít
€ 13,30* / € 15,96**

klučka METAL-BUD ERKADO

Metal-Bud

PRODUCENT KLAMEK

matná čierna



klučka TOPAZ matná čierna
€ 31,70* / € 38,04**



dolný štít na vložku
€ 11,10* / € 13,32**



štít na kľúč
€ 11,10* / € 13,32**



WC štít
€ 22,20* / € 26,64**

klučky METAL-BUD ERKADO

INOX



štvorcová klučka SUPRA INOX
€ 19,00* / € 22,80**



okružlá klučka SUPRA INOX
€ 19,00* / € 22,80**



okružlá klučka PROXIMA INOX
€ 16,80* / € 20,16**



klučka SAPPHIRE INOX
€ 16,80* / € 20,16**



klučka METRO INOX
€ 18,70* / € 22,44**



štvorcová klučka PROXIMA INOX
€ 16,80* / € 20,16**



klučka TOPAZ INOX
€ 14,90* / € 17,88**



klučka ONYX INOX
€ 18,70* / € 22,44**



klučka NOVA štvorec INOX
€ 14,90* / € 17,88**



okružlá klučka NOVA INOX
€ 11,10* / € 13,32**



klučka JOWISZ INOX
€ 11,10* / € 13,32**



klučka ROMA INOX
€ 20,60* / € 24,72**



štít na vložku INOX
€ 6,30* / € 7,56**



štít na kľúč INOX
€ 6,30* / € 7,56**



WC štít INOX
€ 11,10* / € 13,32**



štít na vložku INOX
€ 3,80* / € 4,56**



štít na kľúč INOX
€ 3,80* / € 4,56**



WC štít INOX
€ 9,50* / € 11,40**

* CENA BEZ DPH, ** CENA S DPH

KLUČKY DO PANELOVÝCH, RÁMOVÝCH KRÍDEL

NOVINKA

klučky CAMILA

saténový chróm, matná čierna



NOVINKA

NOVINKA

klučka CAMILA saténový chróm

€ 12,70* / € 15,24**

štít na kľúč a na vložku saténový chróm € 5,70* / € 6,84**

WC štít saténový chróm € 9,50* / € 11,40**

klučka CAMILA matná čierna

€ 17,40* / € 20,88**

štít na kľúč a na vložku matná čierna € 9,50* / € 11,40**

WC štít matná čierna € 14,30* / € 17,16**

KLUČKY DO PANELOVÝCH, RÁMOVÝCH KRÍDEL S DLHÝM ŠTÍTOM

Klučky s dlhým štítom sa nepoužívajú v bezpoldrážkových dverách (rozstup str. 137)

NOVINKA

klučky BLANKA, CAMILA, JULIA, LUNA dlhý štít

saténový chróm, lesklá mosadz



NOVINKA

klučka BLANKA saténový chróm
štít na kľúč, na vložku, úsporný zámok
€ 11,10* / € 13,32**

klučka BLANKA saténový chróm
WC štít
€ 13,30* / € 15,96**

klučka CAMILA saténový chróm
štít na kľúč, na vložku, úsporný zámok
€ 11,10* / € 13,32**

klučka CAMILA saténový chróm
WC štít
€ 13,30* / € 15,96**

klučka JULIA lesklá mosadz
štít na kľúč, na vložku, úsporný zámok
€ 52,30* / € 62,76**

klučka JULIA lesklá mosadz
WC štít
€ 61,80* / € 74,16**

klučka LUNA lesklá mosadz
štít na kľúč, na vložku, úsporný zámok
€ 49,10* / € 58,92**

klučka LUNA lesklá mosadz
WC štít
€ 58,70* / € 70,44**

klučky METAL-BUD JOWISZ INOX, dlhý štít (štít s hrúbkou 10 mm), rozstup 72 mm

KLUČKA SA MÔŽE POUŽÍVAŤ V PROTIPOŽIARNYCH DVERÁCH LEDA EI30 A EI 60 A VO VCHODOVÝCH DVERÁCH

investičná nehrdzavejúca oceľ

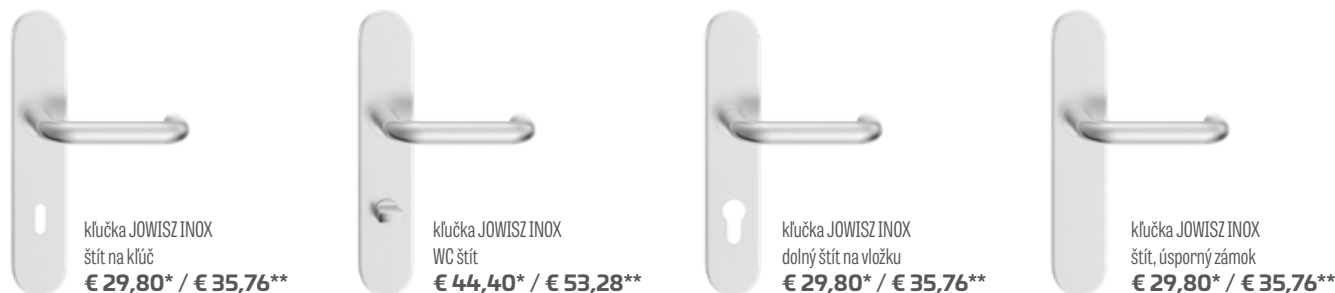

klučka JOWISZ INOX
štít na kľúč
€ 29,80* / € 35,76**

klučka JOWISZ INOX
WC štít
€ 44,40* / € 53,28**

klučka JOWISZ INOX
dolný štít na vložku
€ 29,80* / € 35,76**

klučka JOWISZ INOX
štít, úsporný zámok
€ 29,80* / € 35,76**

klučka METAL-BUD TOPAZ INOX, dlhý štít (štít s hrúbkou 10 mm), rozstup 72 mm

nehrdzavejúca oceľ



klučka TOPAZ INOX
štít na kľúč
€ 19,70* / € 23,64**

klučka TOPAZ INOX
WC štít
€ 24,40* / € 29,28**

klučka TOPAZ INOX
dolný štít na vložku
€ 19,70* / € 23,64**

klučka TOPAZ INOX
štít, úsporný zámok
€ 19,70* / € 23,64**

Metal-Bud

PRODUCENT KLAMEK

Metal-Bud

PRODUCENT KLAMEK

KLUČKY DO PANELOVÝCH, RÁMOVÝCH KRÍDEL S DLHÝM ŠTÍTOM

Kľučky s dlhým štítom sa nepoužívajú v bezpoldrážkových dverách (rozstup str. 137)

kľučky METAL-BUD ASTRA, SYDNEY a QUBIK, dlhý štít, rozstup 72 mm

– kľučku SYDNEY a QUBIK, dlhý štít, odporúčame do panelových krídel s obložkovou zárubňou, str. 166

Metal-Bud

PRODUCENT KLAMEK

nikel, patina, matná čierna

kľučka ASTRA nikel, patina štít na kľúč

kľučka SYDNEY nikel, patina štít na kľúč

kľučka QUBIK dlhý štít matná čierna štít na kľúč

kľučka ASTRA a SYDNEY nikel, patina WC štít
€ 13,30* / € 15,96**

kľučka ASTRA nikel, patina dolný štít na vložku
€ 11,10* / € 13,32**

kľučka ASTRA nikel, patina štít, úsporný zámok
€ 11,10* / € 13,32**

kľučka QUBIK matná čierna štít na vložku, kľúč
€ 14,90* / € 17,88**

kľučka QUBIK matná čierna WC štít
€ 16,80* / € 20,16**

KLUČKY DO KRÍDEL HERSE SET, HERSE LUX SET, HERSE MAX SET

kľučka METAL-BUD ERKADO BONN a ESSEN¹⁾ (hrúbka štítu ESSEN – 10 mm, BONN – 8 mm), rozstup 72 mm

INOX PLUS

patina

matná čierna

kľučka BONN: € 40,90* / € 49,08**
rozeta BONN: € 18,70* / € 22,44**
kľučka-úchytka (pevná) BONN: € 63,10* / € 75,72**

kľučka BONN matná čierna: € 44,40* / € 53,28**
rozeta BONN matná čierna: € 20,30* / € 24,36**
kľučka-úchytka (pevná) BONN matná čierna: € 66,60* / € 79,92**

saténový nikel

patina

matná čierna

kľučka ESSEN¹⁾: € 28,50* / € 34,20**
rozeta ESSEN¹⁾: € 10,50* / € 12,60**

VLOŽKY



vložka
farba: saténový nikel



vložka s guľou
farba: saténový nikel

Vložky systému jedného kľúča 30/45 + 30G/45 dvere otvárané von – strieborné	€ 36,80* / € 44,16**
– čierne	€ 73,20* / € 87,84**
Vložky systému jedného kľúča 30/45 + 30/45G dvere otvárané dnu – strieborné	€ 36,80* / € 44,16**
– čierne	€ 73,20* / € 87,84**

VLOŽKA		VLOŽKA S GUĽOU	
veľkosť	cena	veľkosť	cena
26/36	strieborná € 11,10* / € 13,32**	G30/40	strieborná € 17,40* / € 20,88**
	čierna € 25,40* / € 30,48**		čierna € 41,50* / € 49,80**
30/30	strieborná € 11,10* / € 13,32**	G40/30	strieborná € 17,40* / € 20,88**
	čierna € 25,40* / € 30,48**		čierna € 41,50* / € 49,80**
30/40	strieborná € 13,00* / € 15,60**	G30/50	€ 19,70* / € 23,64**
	čierna € 31,70* / € 38,04**		
30/45	strieborná € 13,00* / € 15,60**	G50/30	€ 19,70* / € 23,64**
	čierna € 31,70* / € 38,04**		
30/50	strieborná € 13,00* / € 15,60**	30/45G	strieborná € 19,70* / € 23,64**
			čierna € 41,50* / € 49,80**
		30G/45	strieborná € 19,70* / € 23,64** čierna € 41,50* / € 49,80**

* CENA BEZ DPH, ** CENA S DPH

¹⁾ kľučky a rozety ESSEN sa nemôžu používať s lištovým zámkom

TECHNICKÉ INFORMÁCIE

SMERY OTVÁRANIA DVERÍ

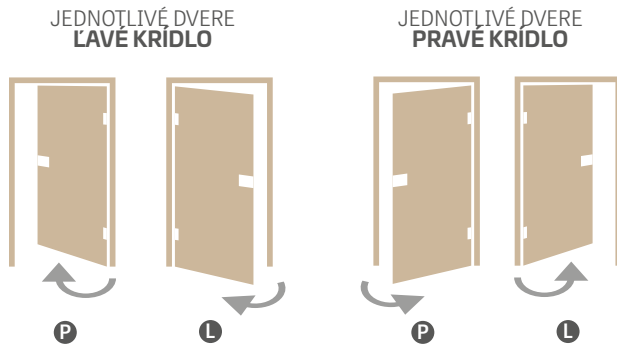

KLUČKA NOVA CLICK



DVOJITÉ DVERE



Ako vybrať vložku

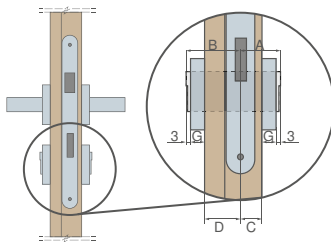

Príklad výpočtu veľkosti vložky pre panelové a rámové (40mm) dvere s hrúbkou štítu G = 7 mm
 $A/B = (C+G+3) / (D+G+3)$
 $A/B = (15+7+3) / (25+7+3)$
 $A/B = 25/35$

Typ dverí	Hrúbka krídla	Pomer nastavenia zámku v dverách (C/D)	Odporúčany rozmer vložky (A/B)*
doskové, rámové (poldrážkové)	40 mm	15/25	26/36
doskové, rámové (bezpoldrážkové)	40 mm	20/20	30/30
reverzné	40 mm	15/25	26/36
HERSE	46 mm	15/31	30/45
LEDA EI 30	50 mm	19/31	30/40
LEDA EI 60	60 mm	19/41	30/50
FORTECA RC2 a RC3	46 mm	20/26	30/40
HYPERION EI30 RC2	50 mm	19/31	30/40

* Odporúčaná veľkosť vložky pre štít s hrúbkou 7 mm a vôľou od 2 mm do 4 mm

POLDRÁŽKOVÉ, BEZPOLDRÁŽKOVÉ, REVERZNÉ DVERE



SPÁJANIE ZÁRUBNE



VYPOČET CENY DVERÍ

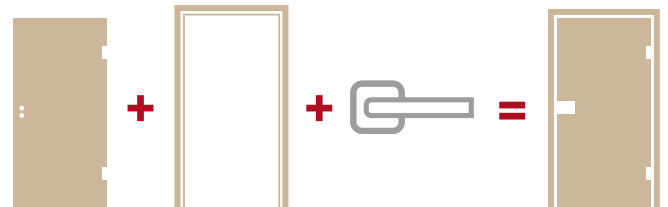

DOSTUPNÉ RIEŠENIA (str. 142 – 153)

- jednokrídlové nástenné posuvné systémy



- dvojkrídlové nástenné posuvné systémy

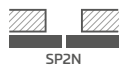

- jednokrídlové posuvné systémy skryté v stene



- dvojkrídlové posuvné systémy skryté v stene

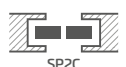

- Doplňujúci systém ZN1



- Doplňujúci systém ZN2



- dvojkrídlové dvere



GREKO

Laminát GREKO je tiež vopred impregnovaný laminát, to znamená, že je najprv potlačený a následne zabezpečený lakom s požadovanými vlastnosťami. Použitie zušľachtujúcich povrchových vrstiev zlepšuje prirodzenú odolnosť povrchu a elasticitu výrobku. Laminát sa vďaka obsahu silikónu v laku vyznačuje zvýšenou odolnosťou.

Laminát GREKO je vyrobený na báze japonského podkladu s vysokou hustotou, ktorý neobsahuje živice. Laminát je vďaka tomu ekologický, bezpečný pre zdravie ľudí a životné prostredie, tak počas výroby ako aj pri používaní a odstraňovaní. Neobsahuje formaldehyd ani iné škodlivé látky. To, čím sa laminát GREKO odlišuje od ostatných, je jeho jedinečný dizajn. Tento laminát má vysoko kvalitný povrch s efektom prirodzeného dreva (3D efekt). Dekory na nerozpoznanie imitujú skutočné drevo.

ST CPL, CPL 0,2 a CPL 0,7

Laminát CPL ST tvorí dekoratívna vrstva naimpregnovaná živcami a spodná vrstva, vďaka ktorej je laminát pružný. Po procese laminovania je vrchná (živcová) vrstva vytvrdzovaná, vďaka tomu získava vysokú odolnosť voči poškrabaniu a odieraniu. Vyznačuje sa vysokou odolnosťou voči nárazom, odieraniu, poškrabaniu, ako aj voči vysokým teplotám a UV žiareniu. Vďaka použitiu materiálu tohto typu sa dvere môžu používať v tzv. „náročných“ priestoroch [vystavených vyšším teplotám, vlhkosti alebo nadpriemerne intenzívnemu používaniu]. Hrúbka laminátu cca: ST CPL – 0,15 mm, CPL 0,2 – 0,2 mm a CPL 0,7 – 0,7 mm. Laminát CPL 0,7 sa vzhľadom na svoju výnimočnú tvrdosť používa iba na roviny krídla. Krídla laminované laminátmi CPL 0,2 a CPL 0,7 majú hranú krídla z tzv. ABS-u – z veľmi pevného PVC materiálu. Laminát CPL s dekormi biela, svetlosivá, kapučíno, čierna, vylepšený povlakom AntiFinger, ktorý obmedzuje možnosť zašpinenia a stopy po odtlačkoch prstov. **NOVINKA**

PREMIUM

Laminát PREMIUM sa vyrába na báze polypropylénu (PP), teda materiálu s veľmi vysokou odolnosťou voči oderu a poškrabaniu, a súčasne veľmi dobre vyzerať. Dáva dverovým krídlam ušľachtilý vzhľad a individuálny profil, a na nerozpoznanie imituje prirodzené drevo.

Laminát PREMIUM presvedčuje nielen svojím vzhľadom, ale aj funkčnosťou, pretože je mimoriadne odolný voči poškrabaniu, je nehorľavý a chránený voči oderu.

Vďaka týmto vlastnostiam môžu byť výrobky zo série PREMIUM dlhoročne bezproblémovo používané, a to aj v náročných prevádzkových podmienkach.

UV LAK

Povrch dverí s farbou BIELA TITÁNOVÁ UV je niekoľkokrát natieraný moderným lakom utvrdzovaným UV technológiou.

Ploché povrchy sú v prvej fáze potiahnuté špeciálnou podkladovou membránou, a následne dvakrát maľované farbou svetovej kvality a utvrdzované UV žiarením.

Frézované povrchy z technologických dôvodov nemôžu byť potiahnuté membránou, preto sú až trikrát natreté a tvrdené UV žiarením.

Vďaka automatickému lakovaniu (bez účasti človeka) po predchádzajúcom naskenovaní, sa dá vytvoriť perfektný kvalitný povrch, a utvrdzovanie laku najmodernejšou technológiou s použitím ultrafialového (UV) žiarenia umožňuje dosiahnuť veľmi vysokú mechanickú odolnosť.

TYPY HRÁN

HRANA SOFT

SOFT 1)  **NOVINKA**

Krídlo SOFT nemá ostré hrany, takže pôsobí estetickým a moderným dojmom. Krídlo laminované laminátom so zvýšenou odolnosťou voči poškrabaniu, čo rozhodne zlepšuje odolnosť krídla pri používaní.



HRANA STANDARD

ŠTANDARD 

Ploché povrch je laminovaný laminátom ST CPL s hrúbkou 0,15 mm, CPL 0,2, CPL 0,7, polypropylénovým laminátom PREMIUM, alebo laminátom GREKO.

Krídlo v technológii ŠTANDARD má ostré hrany, na ktorých sa spája vrchná doska s laminátom hrany tak, ako je to predstavené na výkrese. V prípade CPL 0,2 a CPL 0,7 je to veľmi silný laminát PCV tzv. ABS. Spôsob spájania laminátu je rovnaký ako v bezpoldrážkových krídlach pre posuvné systémy a v bezpoldrážkových systémoch.



¹⁾ týka sa iba BALDUR 1 s laminátom BIELA ST CPL s výplňou z plnej dosky

RÁMOVÉ KRÍDLO STILE

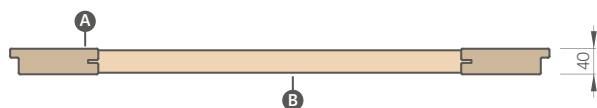
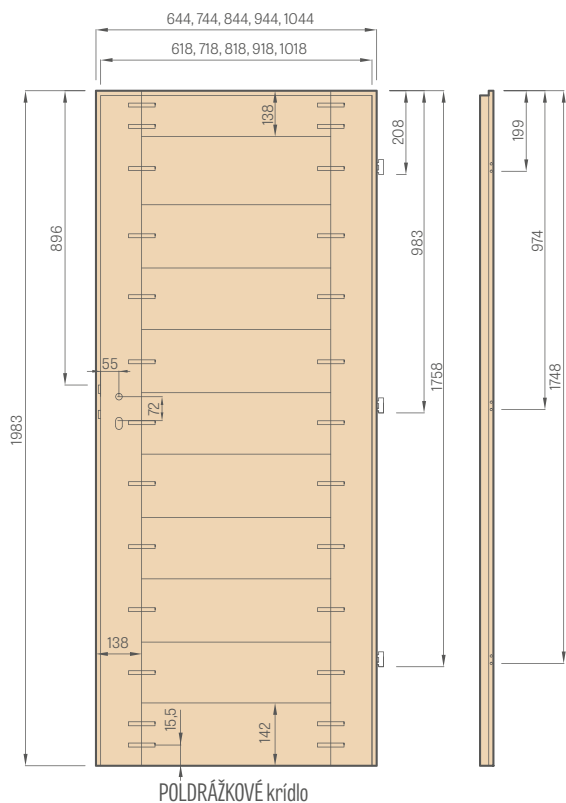

- A** hrany MDF
- B** MDF priečky



Stabilná priečka
s hrúbkou 35 mm alebo 22 mm



Estetické bezrámikové zasklenie
na drážku



Hranol MDF pre lamináty
GREKO, PREMIUM a CPL, tiež s
povlakom AntiFinger **NOVINKA**



Vertikálny hranol z vrstveno
lepeného dreva obložený HDF a
MDF doskami dostupný za príplatok
s dekormi: BIELA PREMIUM, DUB
PRÍRODNÝ PREMIUM, JASEŇ
GRAFIT PREMIUM, JAVOR SIVÝ
PREMIUM, DUB ST CPL

PANELOVÉ KRÍDLO

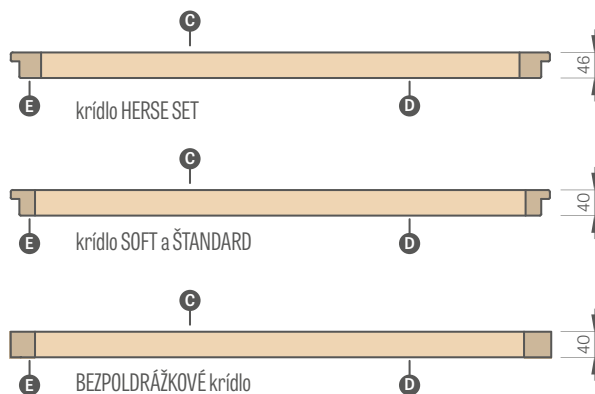
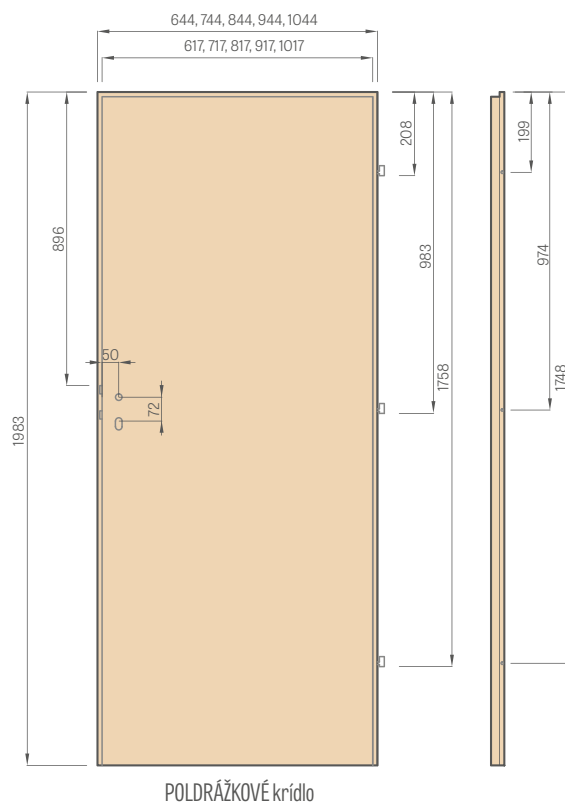

- A** MDF doska; **B** tesnenie; **C** HDF doska; **D** výplň;
- E** hrany MDF alebo drevené v HERSE SET a UNO PREMIUM

TYPY VÝPLNÍ

voština



vyplnenie plnou doskou



Voština a vyplnenie plnou doskou sa týka IBA panelových dverí.
V prípade plnej dosky povinne používame tretí pánt.

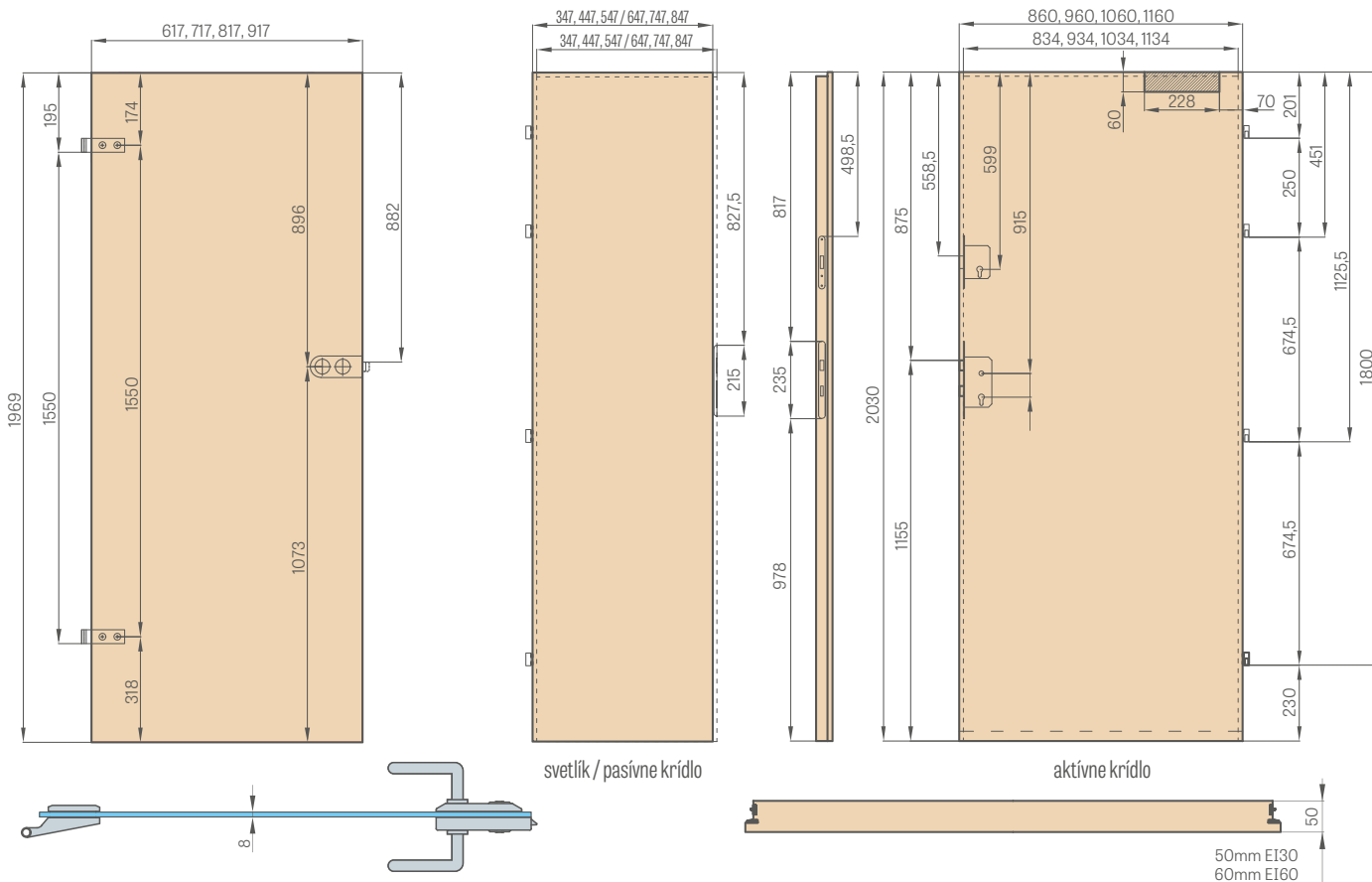

KÚPEĽŇOVÁ BLOKÁDA NA STRANE

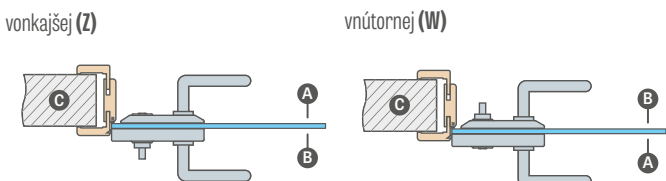

A predizba; **B** kúpeľa; **C** stena

WC zámok – pri objednávaní zámku s blokádou je potrebné zvoliť:
 VONKAJŠÍ zámok – keď má byť kúpeľňová blokáda namontovaná na vonkajšej strane dverí (Z)
 alebo
 VNÚTORNÝ zámok – keď má byť kúpeľňová blokáda namontovaná na vnútornej strane dverí (V).

POZOR: Zámky s blokádou majú smer (pravé alebo ľavé)



špeciálna výplň HALSPAN doskou:
 44 mm [EI30] /
 54 mm [EI60]



Požiarne a rozpínavé
 dymotesné tesnenie červené
 alebo čierne



Padacie tesnenie s prítlakom
 nastaviteľným inbusovým
 kľúčom



Pevná zárubňa



Praktické štyri pánty Ø16,
 3D nastaviteľné

ŠTANDARDNÉ ZASKLENIE LÍCE



ZASKLENIE NA OBJEDNÁVKU RUB:



G hladká strana; **M** matná strana s dekoráciou

SKRYTÉ MAGNETICKÉ DORAZY NOVINKA



lesklý chróm, saténový chróm, lesklá mosadz, bezfarebné, polomatná biela, polomatná čierna



Magnetický doraz sa v krídlach montuje pri montáži, v mieste, ktoré je na to špeciálne vyfrézované.

Výrobok sa dodáva ako osobitný sortiment.

Pozor (podstatná informácia pri podlahovom kúrení): podlahový prvok musí byť umiestnený vo vyvrtanom otvore $\varnothing 14$ mm s hĺbkou 45 mm.

Magnetický doraz nie je dostupný v prípade dvojkrídlových dverí.

KOVOVÉ KRYTY NA PÁNTY



brúsený nikel, patina, lesklý chróm, lesklá mosadz, matná biela a matná čierna

Dostupné krytky:

- pre Herse/Forteca $\varnothing 16$, dĺžka 47 mm, farby: brúsený nikel, patina, lesklý chróm, lesklá mosadz, biela a čierna
- Leda $\varnothing 18$, dĺžka 64 mm, farby: matný chróm, čierna
- pre vnútorné krídla $\varnothing 15$, dĺžka 47 mm, farby: brúsený nikel, patina, lesklý chróm, lesklá mosadz, biela a čierna

VENTILÁCIA



Štvorcové a okrúhle kovové hrdlá

Plastové krúžky imitujúce vzhľad dreva pre rámové dvere STILE pre skupinu dekorov GREKO, PREMIUM a CPL

Mriežky



ŠTANDARDNÉ VETRANIE (výš. 32 mm) alebo MINI (výš. 15 mm)

Ventilačný výrez nie je dostupný v bezpoldrážkových krídlach do nástenných a do puzdrových posuvných systémov.

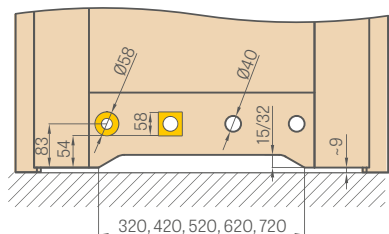

ELEKTROMAGNETICKÝ ZÁMOK

(dostupný v pevných a nastaviteľných zárubiach pre poldrážkové a bezpoldrážkové krídla, pozrite str. 168 – 171, avšak nie je dostupný v zárubiach pre sklenené tabule GRAF a dvojkrídlové dvere)

Dostupné typy elektromechanických zámkov:

- základný 12 V – s vypínačom 24 V
- základný 24 V – reverzný 12 V
- s vypínačom 12 V – reverzný 24 V



ZÁKLADNÝ S VYPÍNAČOM – stále zatvorený, otvára sa po dodaní napätia – funguje tak ako základný, avšak dá sa vypnúť presunutím západky

REVERZNÝ – stále otvorený, po dodaní napätia sa zatvára

Pre protipožiariarne dvere nie sú dostupné elektromechanické zámky reverzné ani s vypínačom

SKRACOVANIE KRÍDIEL

Krídla dodané v poľskej norme sa môžu skrútiť pri montáži, maximálne o 50 mm alebo o 80 mm v prípade krídel zo série HERSE SET (pokiaľ neboli tovársky podrezané), ako aj v prípade panelových krídel, ak je tovársky namontovaná dodatočný dolný hranol. (UPOZORNENIE: pri montáži sa nesmú skracovať krídla FRAGI, dvojkrídlové a protipožiariarne dvere, bezpoldrážkové krídla pre posuvné systémy, sklenené dvere GRAF, bezpečnostné dvere FORTECA RC2 a FORTECA RC3, ani rámové krídla podľa slovenskej normy).

Krídla zhotovené podľa slovenskej normy sú o 47 mm nižšie než krídla zhotovené podľa poľskej normy.

Pri továrskom skrútení dverí je kľučka umiestnená nižšie o rovnakú hodnotu.

Typ krídla	Výška kľučky pre normu PL (meraná od spodného okraja krídla) [mm]
poldrážkové rámové krídla STILE	1049
bezpoldrážkové rámové krídla STILE	1052
panelové krídla poldrážkové	1052
panelové krídla bezpoldrážkové	1052
reverzné panelové krídlo	1052
sklenené krídla Graf	1073
krídlo Forteca RC2 a RC3	1038
krídlo Herse, Herse Akustic	1049
krídlo Herse s lištovým zámkom	986
krídlo Herse United	1049
krídlo Leda EI30, EI60	1115
krídlo Hyperion EI30 RC2	1033

KOVANIA – JAZÝČKOVO-ZÁPADKOVÉ ZÁMKY

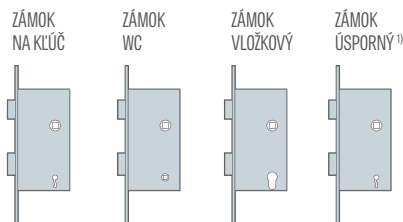

ROZSTUPY ZÁMKOV:

- Rozstup magnetických zámkov je príslušne:
 - kľúč, WC: 90 mm
 - vložka: 85 mm
 (týka sa bezpoldrážkových krídel s magnetickým zámkom a reverzných krídel)
 - Rozstup jazýčkovo-západkových zámkov:
 - kľúč, WC, vložka: 72 mm
 (týka sa poldrážkových a bezpoldrážkových krídel s jazýčkovo-západkovým zámkom (zámok voliteľne))
- Vo WC zámkoch je otvor na blokádu štvorcový s dĺžkou hrany:
- poľská norma: 4 mm
 - slovenská norma: 6 mm

ŠTANDARDNÉ ZASKLENIE „LÍCE“

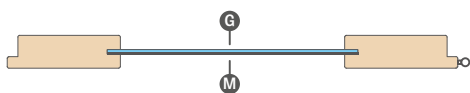

ZASKLENIE NA OBJEDNÁVKU „RUB“

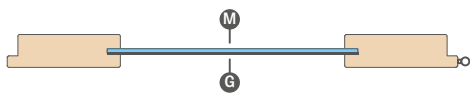

G hladká strana; **M** matná strana s dekoráciou alebo bezfarebná s dekoráciou

MLIEČNE A ČIERNE LEPENÉ SKLO VSG 221, 331, 441

do rámových dverí STILE a do panelových dverí



MEDZERA POD NAMONTOVANÝM KRÍDLOM

Uvedené rozmery dolnej medzery vo všetkých výrobkoch skontrolujte ešte pred montážou, keďže prípustná odchýlka vyplývajúca z rozmerovej tolerancie zárubne je +/- 3 mm

ILUSTRÁCIA PRIEZRAČNOSTI ZASKLENIA



GRAF 1
maľované tvrdené sklo



GRAF 12
maľované tvrdené sklo



GRAF 8
DECORMAT



GRAF 9
číre



GRAF 26
tmavosivá



GRAF 29
laminované sklo



GRAF 11
DECORMAT grafit



Tvrdené sklo
DECORMAT mliečne



VSG čierne
alebo VSG/ESG



VSG mliečne
alebo VSG/ESG

TOVÁRENSKÉ VŔTANIE PRE KĽUČKU



Továrenské vŕtanie pre kľučku v rámových dverách pre kľučky s deleným štítom z ponuky Erkado.

BEZPOLDRÁŽKOVÉ A REVERZNÉ KOVANIA



skrytý pánt



magnetický zámok



protiplech magnetického zámku s nastavením



čierny skrytý pánt



čierny magnetický zámok



čierny protiplech magnetického zámku s nastavením



zlatý skrytý pánt



zlatý magnetický zámok



zlatý protiplech magnetického zámku s nastavením

KOLÍKOVANIE ZÁRUBNE PRE BEZPOLDRÁŽKOVÉ DVERE

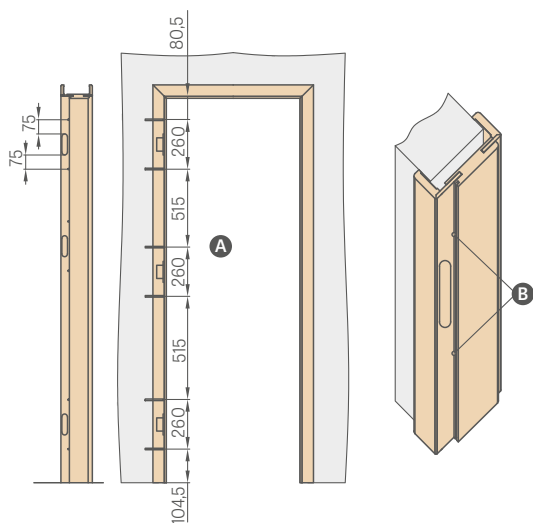

- A** Urobte otvory pre kovové skrutky s dĺžkou min. 80 mm x Ø6 mm
B Pri montáži zárubne, okrem montážnej peny na pántovej strane sa musia použiť aj montážne kotvy.
 Otvory na skrutky urobte pod tesnením tak, aby boli otvory po založení tesnenia zakryté

SÚPRAVA NA ČISTENIE, OSVIEŽOVANIE A REGENERÁCIU POVRCHOV DVERÍ OTTIMO

cena € 32,70* / € 39,24**



RÍMSY A PILASTRE

PEONIA 1, dekor POPOLAVÁ ST CPL, kľučka CUBE PREMIUM, dekoratívna rímsa

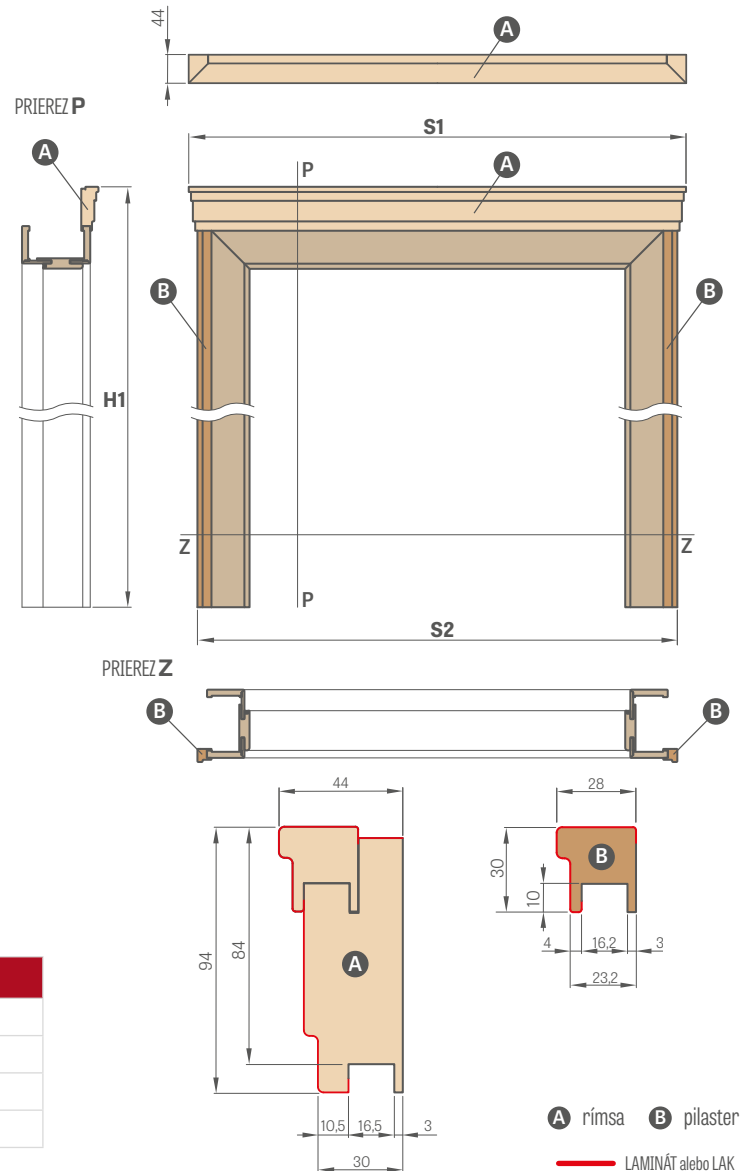

CENA SÚPRAVY ¹⁾ (RÍMSA + PILASTRE)

GREKO	€ 95,10* / € 114,12**
ST CPL a PREMIUM	€ 111,00* / € 133,20**
CPL 0,2 a CPL 0,7	€ 127,00* / € 152,40**
LAKOVANIE	€ 143,00* / € 171,60**

¹⁾ cena sa týka súpravy na jednu stranu; Norma PL2112 – príplatok 15 %
Súprava pre dvojkrídlové dvere – príplatok 30 %

A rímsa **B** pilaster
— LAMINÁT alebo LAK

Šírka dverí	ZÁRUBŇA a NASTAVITELNÉ POLDRÁŽKOVÉ PUZDRO		ZÁRUBŇA a NASTAVITELNÉ BEZPOLDRÁŽKOVÉ PUZDRO		NASTAVITELNÁ REVERZNÁ ZÁRUBŇA	
	S1	S2	S1	S2	S1	S2
„60“	838 ²⁾ /878 ³⁾	788 ²⁾ /828 ³⁾	863 ²⁾ /903 ³⁾	813 ²⁾ /853 ³⁾	883 ⁴⁾ /926 ⁵⁾	833 ⁴⁾ /876 ⁵⁾
„70“	938 ²⁾ /978 ³⁾	888 ²⁾ /928 ³⁾	963 ²⁾ /1003 ³⁾	913 ²⁾ /953 ³⁾	983 ⁴⁾ /1026 ⁵⁾	933 ⁴⁾ /976 ⁵⁾
„80N“	-	-	1039 ²⁾ /1079 ³⁾	989 ²⁾ /1029 ³⁾	1058 ⁴⁾ /1100 ⁵⁾	1008 ⁴⁾ /1050 ⁵⁾
„80“	1038 ²⁾ /1078 ³⁾	988 ²⁾ /1028 ³⁾	1063 ²⁾ /1103 ³⁾	1013 ²⁾ /1053 ³⁾	1083 ⁴⁾ /1126 ⁵⁾	1033 ⁴⁾ /1076 ⁵⁾
„90“	1138 ²⁾ /1178 ³⁾	1088 ²⁾ /1128 ³⁾	1163 ²⁾ /1203 ³⁾	1113 ²⁾ /1153 ³⁾	1183 ⁴⁾ /1226 ⁵⁾	1133 ⁴⁾ /1176 ⁵⁾
„100“	1238 ²⁾ /1278 ³⁾	1188 ²⁾ /1228 ³⁾	1263 ²⁾ /1303 ³⁾	1213 ²⁾ /1253 ³⁾	1283 ⁴⁾ /1326 ⁵⁾	1233 ⁴⁾ /1276 ⁵⁾
„110“	1338 ²⁾ /1378 ³⁾	1288 ²⁾ /1328 ³⁾	1363 ²⁾ /1403 ³⁾	1313 ²⁾ /1353 ³⁾	1383 ⁴⁾ /1426 ⁵⁾	1333 ⁴⁾ /1376 ⁵⁾

²⁾ uholník s 6 cm obložkou, ³⁾ uholník s 8 cm obložkou, ⁴⁾ reverzná obložka, ⁵⁾ nastaviteľný uholník RW

	H1					
	ZÁRUBŇA a NASTAVITELNÉ POLDRÁŽKOVÉ PUZDRO		ZÁRUBŇA a NASTAVITELNÉ BEZPOLDRÁŽKOVÉ PUZDRO		NASTAVITELNÁ REVERZNÁ ZÁRUBŇA	
	uholník s obložkou 6 cm	uholník s obložkou 8 cm	uholník s obložkou 6 cm	uholník s obložkou 6 cm	reverzná obložka	nastaviteľný uholník
NORMA CZ	2127	2147	2140	2160	2160	2182
NORMA PL 2112	2256	2276	2269	2289	-	-

POZOR: Pri výbere súpravy (rímsa + pilastre) k nastaviteľnej poldrážkovej, bezpoldrážkovej a reverznej zárubni sa zmenšuje pracovný rozsah zárubne o 3 mm (pri jednostrannom použití) alebo o 6 mm (pri obojstrannom použití). Príklad: stena s hrúbkou 140 mm pri jednostrannej súprave je potrebné počítať s hrúbkou 143 mm, a pri obojstrannej súprave s hrúbkou 146 mm, a vybrať zodpovedajúci rozsah obkladu steny z tabulky pre poldrážkové (str. 171), bezpoldrážkové (str. 168) alebo reverzné (str. 167) zárubne.

ROZŠIRUJÚCE PANELE ZÁRUBNÍ

MONTOVANÉ NA STENE

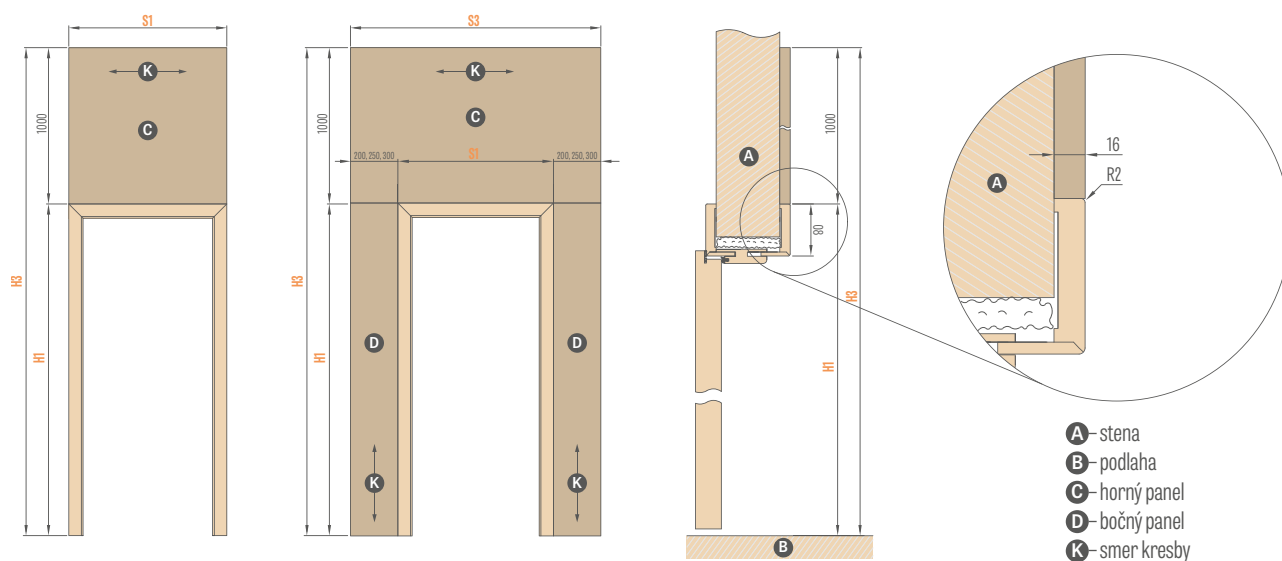

- A** – stena
- B** – podlaha
- C** – horný panel
- D** – bočný panel
- K** – smer kresby

INTERIÉROVÉ DVERE ¹⁾				
Typ zárubne	H1	H3	Šírka	S1
Poldrážková nastaviteľná zárubňa	2062	3062	„60“	786
			„70“	886
			„80“	986
			„90“	1086
			„100“	1186
Bezpodrážková nastaviteľná zárubňa	2075	3075	„60“	811
			„70“	911
			„80N“	987
			„80“	1011
			„90“	1111
Reverzná zárubňa (strana zličovaná s krídlom)	2075	3075	„60“	791
			„70“	891
			„80N“	966
			„80“	991
			„90“	1091
Reverzná zárubňa	2097	3097	„60“	834
			„70“	934
			„80N“	1010
			„80“	1034
			„90“	1134
			„100“	1234
			„110“	1334
HORNÝ PANEL (1000 x S1) ¹⁾				

VCHODOVÉ DVERE (panely na strane schodiska, dvere ovárané dnu)										
Typ zárubne	H1	H3	Šírka	S1	S3					
Nastaviteľná zárubňa HERSE	2062	3062	„80“	986	1186	1236	1286	1386	1486	1586
			„90E“	1090	1290	1340	1390	1490	1590	1690
			„100“	1186	1386	1436	1486	1586	1686	1786
			„80N“	1012	1212	1262	1312	1412	1512	1612
Pevná zárubňa HERSE „klipsa“	2095	3095	„80“	1052	1252	1302	1352	1452	1552	1652
			„90E“	1156	1356	1406	1456	1556	1656	1756
			„100“	1252	1452	1502	1552	1652	1762	1852
Pevná zárubňa FORTECA „klipsa“	2147	3147	„80N“	1012	1212	1262	1312	1412	1512	1612
			„80“	1056	1256	1306	1356	1456	1556	1656
			„90E“	1156	1356	1406	1456	1556	1656	1756
			„100“	1256	1456	1506	1556	1656	1756	1856
Pevná zárubňa s nastavením FORTECA (na strane zástavby)	2136	3136	„80N“	990	1190	1240	1290	1390	1490	1590
			„80“	1034	1234	1284	1334	1434	1534	1634
			„90E“	1134	1334	1384	1434	1534	1634	1734
Pevná zárubňa LEDA, HYPERION „klipsa“	2147	3147	„80“	1085	1285	1335	1385	1485	1585	1685
			„90E“	1185	1385	1435	1485	1585	1685	1785
			„100“	1285	1485	1535	1585	1685	1785	1885
Pevná zárubňa s nastavením LEDA, HYPERION (na strane zástavby)	2136	3136	„80“	1063	1263	1313	1363	1463	1563	1663
			„90E“	1163	1363	1413	1463	1563	1663	1763
			„100“	1263	1463	1513	1563	1663	1763	1863
					PANEL 200	PANEL 250	PANEL 300	2 x PANEL 200	2 x PANEL 250	2 x PANEL 300
					JEDNOSTRANNÝ BOČNÝ PANEL			OBOJSTRANNÝ BOČNÝ PANEL		

ROZŠIRUJÚCE PANELE ZÁRUBNÍ ²⁾ – cena za m ²	
GREKO	€ 78,30* / € 93,96** za m ²
CPLO,2, ST CPL a PREMIUM	€ 117,00* / € 140,40** za m ²
LAKOVANIE	€ 156,00* / € 187,20** za m ²

¹⁾ k zárubniam interiérových dverí sú dostupné iba horné panely

²⁾ panely majú na štyroch hranách okraje v približne rovnakom odtieni ako povrch panela Plochy vypočítané na základe vyššie uvedených tabuliek

JEDNOSTRANNE INTEGROVANÉ ROZŠIRUJÚCE PANELE

NAMONTOVANÉ NAMIESTO POHYBLIVÉHO UHOLNÍKA ALEBO POMOCOU KLIPSY

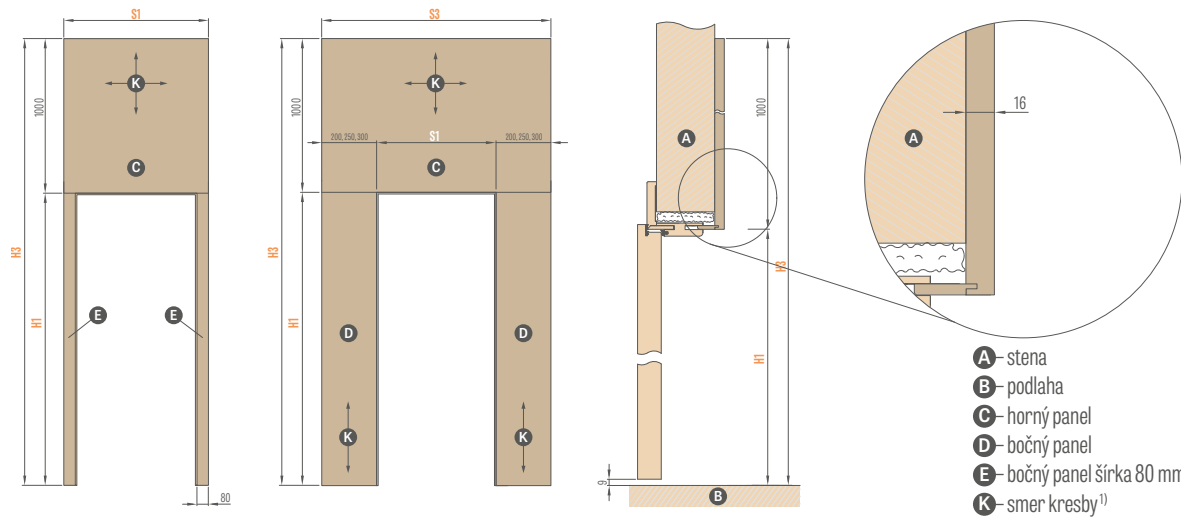

INTERIÉROVÉ DVERE ²⁾				
Typ zárubne	H1	H3	Šírka	S1
Poldrážková nastaviteľná zárubňa (na strane nastaviteľného uholníka)	1982	2982	„60“	786
			„70“	886
			„80“	986
			„90“	1086
			„100“	1186
Bezpodrážková nastaviteľná zárubňa (na strane nastaviteľného uholníka)	1995	2995	„60“	811
			„70“	911
			„80N“	987
			„80“	1011
			„90“	1111
Reverzná zárubňa (na strane nastaviteľného uholníka)	2017	3017	„60“	834
			„70“	934
			„80N“	1010
			„80“	1034
			„90“	1134
„100“	1234			
„110“	1334			

HORNÝ PANEL (1000 x S1) ¹⁾

VCHODOVÉ DVERE (panele na strane schodiska, dvere ovárané dnu)											
Typ zárubne	H1	H3	Šírka	S1	S3						
Nastaviteľná zárubňa HERSE (na strane nastaviteľného uholníka)	1982	2982	„80“	986	1106	1156	1206	1226	1326	1426	1530
			„90E“	1090	1210	1260	1310	1330	1430	1530	
			„100“	1186	1306	1356	1406	1426	1526	1626	
Pevná zárubňa HERSE „klipsa“	2015	3015	„80N“	1012	1132	1182	1232	1252	1352	1452	
			„80“	1052	1172	1222	1272	1292	1392	1492	
			„90E“	1156	1276	1326	1376	1396	1496	1596	
Pevná zárubňa FORTECA „klipsa“	2068	3068	„80N“	1012	1132	1182	1232	1252	1352	1452	
			„80“	1056	1176	1226	1276	1296	1396	1496	
			„90E“	1156	1276	1326	1376	1396	1496	1596	
Pevná zárubňa s nastavením FORTECA (na strane zástavby)	2057	3057	„80N“	990	1110	1160	1210	1230	1330	1430	
			„80“	1034	1154	1204	1254	1274	1374	1474	
			„90E“	1134	1254	1304	1354	1374	1474	1574	
Pevná zárubňa LEDA, HYPERION „klipsa“	2068	3068	„80“	1085	1205	1255	1305	1325	1425	1525	
			„90E“	1185	1305	1355	1405	1425	1525	1625	
			„100“	1285	1405	1455	1505	1525	1625	1725	
Pevná zárubňa s nastavením LEDA, HYPERION (na strane zástavby)	2057	3057	„110“ ⁴⁾	1385 ⁴⁾	1505 ⁴⁾	1555 ⁴⁾	1605 ⁴⁾	1625 ⁴⁾	1725 ⁴⁾	1825 ⁴⁾	
			„80“	1063	1183	1233	1283	1303	1403	1503	
			„90E“	1163	1283	1333	1383	1403	1503	1603	
„100“	1263	1383	1433	1483	1503	1603	1703				
„110“ ⁴⁾	1363 ⁴⁾	1483 ⁴⁾	1533 ⁴⁾	1583 ⁴⁾	1603 ⁴⁾	1703 ⁴⁾	1803 ⁴⁾				

PANEL 200	PANEL 250	PANEL 300	2x PANEL 200	2x PANEL 250	2x PANEL 300
JEDNOSTRANNÝ BOČNÝ PANEL			OBOJSTRANNÝ BOČNÝ PANEL		

ROZŠIRUJÚCE PANELE ZÁRUBNÍ ³⁾ – cena za m ²	
GREKO	€ 142,00* / € 170,40** za m ²
CPLO,2, ST CPL a PREMIUM	€ 181,00* / € 217,20** za m ²
LAKOVANIE	€ 220,00* / € 264,00** za m ²

¹⁾ Kresba v hornom paneli až do šírky panela S1 ≤ 1050 mm môže byť horizontálna alebo vertikálna, a nad S1 > 1050 mm len horizontálna

²⁾ k zárubniam interiérových dverí sú dostupné iba horné panely

³⁾ panely majú na štyroch hranách okraje v približne rovnakom odtieni ako povrch panela Plochy vypočítané na základe vyššie uvedených tabuliek

⁴⁾ týka sa iba dverí LEDA

POSUVNÉ SYSTÉMY

NÁSTENNÉ

NÁSTENNÝ POSUVNÝ SYSTÉM:

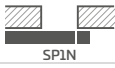
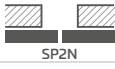
JEDNOTLIVÝ SP1Nz (s hákom)	
laminát € 147,00* / € 176,40** lakované a CPL 0,2 € 198,00* / € 237,60**	
JEDNOTLIVÝ SP1Nb (bez háku)	
laminát € 147,00* / € 176,40** lakované a CPL 0,2 € 198,00* / € 237,60**	
DVOJITÝ SP2N	
laminát € 273,00* / € 327,60** lakované a CPL 0,2 € 395,00* / € 474,00**	

Cena zahrňa:

Hliníková koľajnica spolu s dekoračnou lištou a dorazom s odtieňom krídla s dĺžkou:

- 210 cm pre krídla „100“
- 200 cm pre krídla „90“
- 180 cm pre krídla „80“
- 150 cm pre krídla „70“ „60“

Dostupné konfigurácie nástenných posuvných systémov:

- koľajnica s krycou lištou a s dorazom s tesnením (len SP1Nz a SP1Nb)
- koľajnica s krycou lištou a s puzdrouvú zárubňou (len SP2N)
- koľajnica s krycou lištou a dorazom + puzdrouvú zárubňa (len SP1Nz a SP1Nb)
- koľajnica spolu s krycou lištou a dorazom s tesnením + puzdrouvú zárubňa (len SP1Nz a SP1Nb)

Nástenný posuvný systém SP1N a SP2N s vybranými krídlami je dostupný tiež v norme PL2112.

V bezpoldrážkovom krídle pre nástenný posuvný systém sa nedá zhotoviť výrez.

Krycia lišta nie je zvnútra laminovaná ani lakovaná.

PRÍPLATKY

nastaviteľná puzdrouvú zárubňa za cenu nastaviteľnej zárubne cena str. 171

hákový zámok s kovaním²⁾ voľba len pre jednotlivý systém kľúč: € 51,70* / € 62,04**
voľba WC: € 88,80* / € 106,56**

oválna, obdĺžniková alebo okrúhla úchytka € 21,60* / € 25,92**
farby: lesklý chróm, brúsený chróm, lesklá mosadz, matná čierna; komplet úchytiek tvoria dva kusy za komplet

synchronizácia súčasné otváranie alebo zatváranie dvoch krídel presúvaním iba jedného krídla je dostupné iba v krídlach SP2N € 103,00* / € 123,60**

rímasy a pilastre cena str. 139

spomaľovač³⁾ € 43,10* / € 51,72**
samostatné spomaľovanie krídla v záverečnej fáze zatvárania sa týka len SP1Nz a SP1Nb € 74,80* / € 89,76**
(pre krídla „90“ a „100“)

norma 2112 príplatok za krídlo v norme 2112 a puzdro + 15%

OKRÚHLE, OVÁLNE, OBDĽŽNIKOVÉ ÚCHYTKY²⁾

lesklý chróm, brúsený chróm, lesklá mosadz, matná čierna



¹⁾ v modeli BALDUR 8, oválna a štvorcová úchytka prekrýva frézovanie

HÁKOVÉ ZÁMKY NA KLÚČ

lesklý chróm, brúsený chróm, lesklá mosadz, matná čierna

Dostupný je iba kľúč striebornej farby

Súčasťou hákového zámku na kľúč sú dve vybrané úchytky



²⁾ POZNÁMKA: výška oválnej úchytky pre variant kľúč / WC sa líši, a je nasledovná: kľúč: 1006 mm, WC: 1015 mm (rozmer meraný od dolnej hrany krídla)

³⁾ používajte len jednostranne

NÁSTENNÝ POSUVNÝ SYSTÉM

S OBLOŽENOU ZÁRUBŇOU

SP1Nz alebo SP1Nb (ľavá verzia líce)

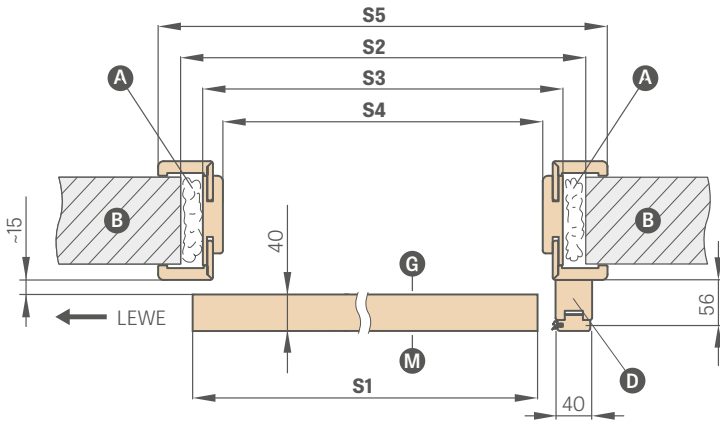

SP2N (verzia líce)

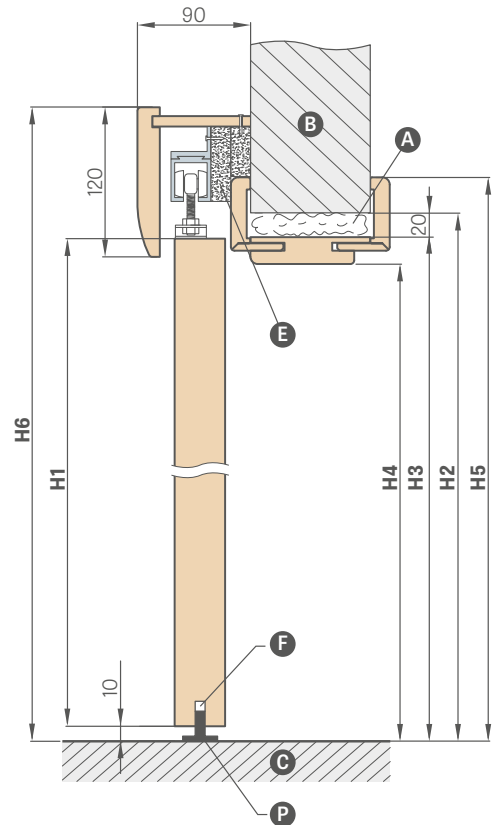
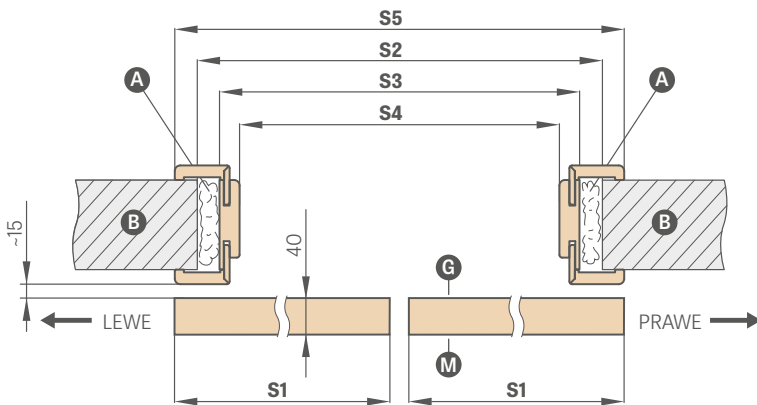

- A - pena
- B - stena
- C - podlaha
- D - dorazový hranol (smerový, Norma PL2112)
- E - dištančná lišta
- F - frézovanie pre vodidlá
- G - hladká strana skla
- P - podlahové vodidlo
- M - matná strana skla

NÁSTENNÝ POSUVNÝ SYSTÉM SO ZÁSTAVBOU OSTENIA

		JEDNOKRÍDLOVÉ DVERE					DVOJKRÍDLOVÉ DVERE				
		,60"	,70"	,80"	,90"	,100"	,60" x 2	,70" x 2	,80" x 2	,90" x 2	,100" x 2
S1	Šírka krídla	644	744	844	944	1044	1288	1488	1688	1888	2088
S2	Šírka otvoru v stene	688	788	888	988	1088	1288	1488	1688	1888	2088
S3	Vonkajšia šírka zárubne	648	748	848	948	1048	1248	1448	1648	1848	2048
S4	Svetlá šírka zárubne	604	704	804	904	1004	1204	1404	1604	1804	2004
S4	Šírka otvoru v stene pre SPN bez zástavby	604	704	804	904	1004	1204	1404	1604	1804	2004
S5	Šírka obkladu zárubne 6 cm obložka / 8 cm obložka	746 / 786	846 / 886	946 / 986	1046 / 1086	1146 / 1186	1346 / 1386	1546 / 1586	1746 / 1786	1946 / 1986	2146 / žiadne
H1	Výška krídla	1983 (2112) ¹⁾									
H2	Výška otvoru v stene	2013 (2142) ¹⁾									
H2	Výška otvoru v stene pre SPN bez zástavby	1973 (2102) ¹⁾									
H3	Vonkajšia výška zárubne	1993 (2122) ¹⁾									
H4	Svetlá výška zárubne	1971 (2100) ¹⁾									
H5	Výška obkladu zárubne 6 cm obložka / 8 cm obložka	2042 / 2062 (2171 / 2191) ¹⁾									
H6	Celková výška systému	2095 (2224) ¹⁾									

¹⁾ Norma PL2112

NÁSTENNÝ POSUVNÝ SYSTÉM

typ LOFT STANDARD



Krídlo BALDUR 7, dekor BIELA TITÁNOVÁ UV, úchytka čierna obdĺžniková, držiaky krídla INDUSTRIAL

Jednotlivý posuvný systém LOFT STANDARD je dostupný so všetkými krídlami, ktoré sú dostupné v štandardnom nástennom posuvnom systéme SP1N.

Dvojitý posuvný systém LOFT STANDARD tvoria dva jednotlivé systémy a spojovací prvok koľajníc.

Cena dvojitého systému LOFT STANDARD sa počíta ako 2 x jednotlivý systém + spojovací prvok koľajníc. Na výber tri rúčky držiace krídlo: INDUSTRIAL, RETRO a ART (str. 145).

Posuvný systém typu LOFT ŠTANDARD

€ 257,00* / € 308,40**

oválna, obdĺžniková alebo okrúhla úchytka³⁾ € 21,60* / € 25,92**

samozatvárač na jednu stranu € 43,10* / € 51,72**

spojovací prvok koľajníc (umožňuje použitie systému LOFT v dvojkriдловom systéme) € 6,70* / € 8,04**

norma 2112 – príplatok za krídlo dostupné v norme 2112 + 15%

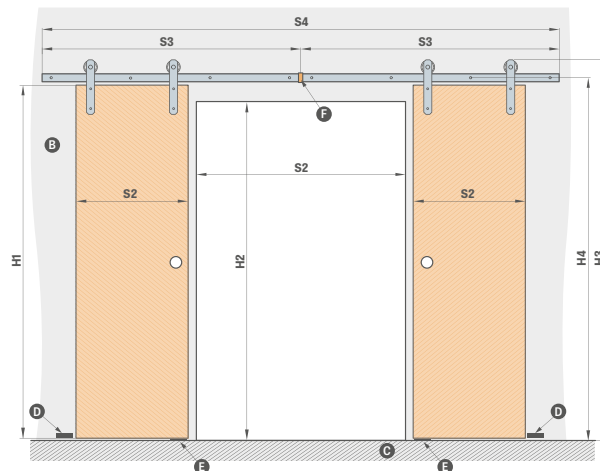
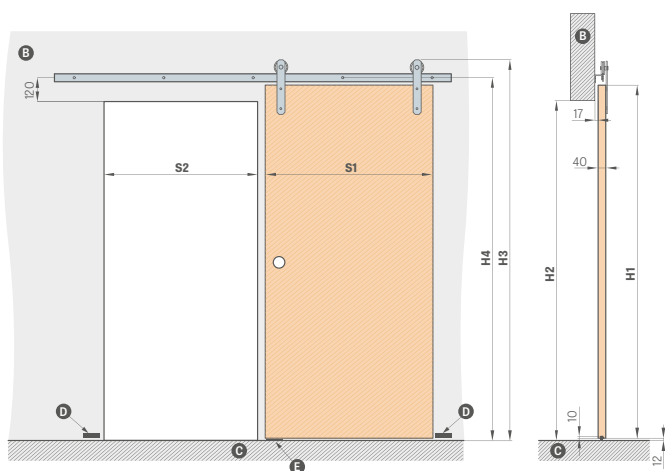

	,60"	,70"	,80"	,90"	,100"
S1	644	744	844	944	1044
S2	574	674	774	874	974
H1	1983	1983	1983	1983	1983
H2	1915	1915	1915	1915	1915
H3	2123	2123	2123	2123	2123
H4	2035	2035	2035	2035	2035

VODIDLO JEDNOKRÍDLOVÉHO SYSTÉMU S DĹŽKOU:

– 200 cm pre krídlo „60“, „70“, „80“

– 250 cm pre krídlo „90“, „100“

	,120"	,140"	,160"	,180"	,200"
S1	2 x 644	2 x 744	2 x 844	2 x 944	2 x 1044
S2	1202	1402	1602	1802	2002
S3	2000	2000	2000	2500	2500
S4	4000	4000	4000	5000	5000
H1	1983	1983	1983	1983	1983
H2	1915	1915	1915	1915	1915
H3	2123	2123	2123	2123	2123
H4	2035	2035	2035	2035	2035

B – stena **C** – podlaha **D** – doraz montovaný na stene
E – vodidlo **F** – spojovací prvok vodidiel²⁾

¹⁾ krídlo v zatvorenej polohe zachádza po 35 mm na každej strane

²⁾ vodidlo v dvojkriдловom systéme tvoria dve vodidlá spojené spojovacím prvkom

³⁾ v modeli BALDUR 8, oválna a štvorcová úchytka prekrýva frézovanie

* CENA BEZ DPH, ** CENA S DPH

NÁSTENNÝ POSUVNÝ SYSTÉM

typ LOFT



Krídlo LOFT, dekor DUB ST CPL, okrúhla úchytka, úchytka krídla RETRO

Nástenný posuvný systém typu LOFT je dostupný v čiernej farbe a v komplete s plným krídlom typu LOFT. Krídlo typu LOFT je štandardne vyplnené stabilizačnou voštinou alebo za príplatok plnou doskou. Krídlo má bezpodrážkovú hranu. Systém je určený na montáž na hotovom otvore, nie je dostupné puzdro.

Kompletný systém tvoria: posuvný systém LOFT + krídlo LOFT + úchytka + jednostranný alebo dvojstranný samozatvárač.

Cena dvojitého systému LOFT sa počíta ako 2 x jednotlivý systém + spojovací prvok koľajníc. Na výber tri rúčky držiace krídlo: INDUSTRIAL, RETRO a ART.

Posuvný systém typu LOFT	€ 257,00* / € 308,40**
oválna, obdĺžniková alebo okrúhla úchytka	€ 21,60* / € 25,92**
výplň z plnej dosky	€ 40,30* / € 48,36**
okrúhle alebo štvorcové kovové hrdlá (4 ks); farba: matná čierna	€ 34,60* / € 41,52**
samozatvárač na jednu stranu	€ 43,10* / € 51,72**
spojovací prvok koľajníc (umožňuje použitie systému LOFT v dvojkriдловom systéme)	€ 6,70* / € 8,04**
povrchová úprava hrany krídla čierna	€ 21,60* / € 25,92**

PREMIUM / CPL	CPL 0,2	LAK BIELA TITÁNOVÁ UV
€ 151,00* / € 181,20**	€ 181,00* / € 217,20**	€ 279,00* / € 334,80**



¹⁾ biely hladký laminát imitujúci natretý povrch

²⁾ špeciálny povlak AntiFinger **NOVINKA** obmedzuje špinenie a zanechávanie odtlačkov po prstoch

³⁾ do výčerpánia zásob

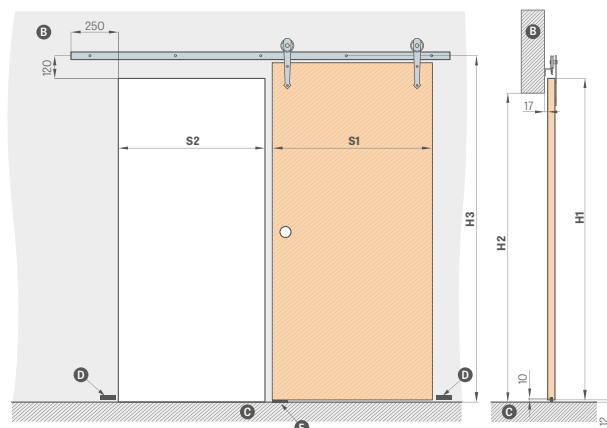

	,60"	,70"	,80"	,90"	,100"
S1 šírka krídla	644	744	844	944	1044
S2 šírka otvoru v stene	574	674	774	874	974
H1 výška krídla	2150	2150	2150	2150	2150
H2 výška otvoru v stene	2082	2082	2082	2082	2082
H3 výška do montážnych otvorov v jazdnej koľajnici	2202	2202	2202	2202	2202

B – stena C – podlaha D – doraz montovaný na stene E – vodidlo

OKRÚHLE, OVÁLNE, OBDĽŽNIKOVÉ KOVOVÉ ÚCHYTKY

lesklý chróm, brúsený chróm, lesklá mosadz, matná čierna



VODIDLO S DĽŽKOU:

- 200 cm pre krídlo „60“ „70“ „80“
- 250 cm pre krídlo „90“ „100“

DRŽIAKY DRŽIACE KRÍDLA



* CENA BEZ DPH, ** CENA S DPH

NÁSTENNÝ POSUVNÝ SYSTÉM

typ MAGIC



Křídlo MAGIC, dekor DUB PREMIUM, oválná úchytka

Nástenný posuvný systém typu MAGIC je dostupný výhradne iba v komplete s plným křídлом typu MAGIC. Křídlo typu MAGIC je štandardne vyplnené stabilizačnou voštinou alebo za príplatok plnou doskou. Křídlo má bezpoldrážkovú hranu. Systém je určený na montáž na hotovom otvore, nie je dostupné puzdro. Kompletný systém tvoria: posuvný systém MAGIC + křídlo MAGIC + úchytka. Systém je dostupný iba v komplete (systém + křídlo).

Posuvný systém MAGIC	€ 602,00* / € 722,40**
oválna, obdĺžniková alebo okrúhla úchytka	€ 21,60* / € 25,92** za komplet
výplň z plnej dosky	€ 40,30* / € 48,36**
okružle alebo štvorcové kovové hrdlá (4 ks); farba: lesklý chróm, brúsený chróm, matná čierna	€ 34,60* / € 41,52**
povrchová úprava hrany křídla čierna	€ 21,60* / € 25,92**

KRÍDLO MAGIC		
PREMIUM / CPL	CPL 0,2	LAK BIELA TITÁNOVÁ UV
€ 172,00* / € 206,40**	€ 202,00* / € 242,40**	€ 292,00* / € 350,40**

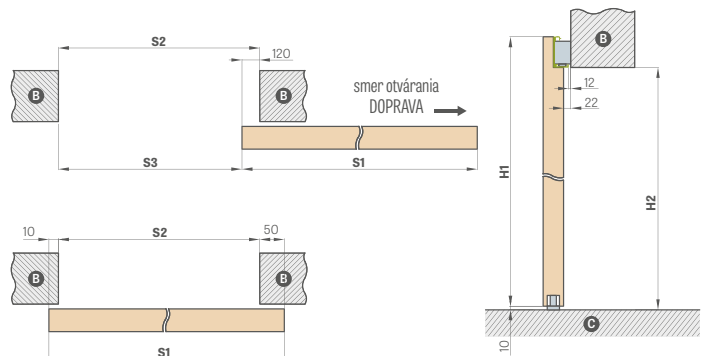

NÁSTENNÝ POSUVNÝ SYSTÉM MAGIC						
		„60“	„70“	„80“	„90“	„100“
S1	Šírka křídla	644	744	844	944	1044
S2	Šírka otvoru v stene	584	684	784	884	984
S3	Svetlá šírka prechodu	464	564	664	764	864
H1	Výška křídla	2150	2150	2150	2150	2150
H2	Výška otvoru v stene	2100	2100	2100	2100	2100

B - stena C - podlaha

ORECH PREMIUM	DUB PRÍRODNÝ PREMIUM	DUB PREMIUM	JASEŇ GRAFIT PREMIUM	BIELA KÓRA PREMIUM
BETÓN PREMIUM	JAVOR SIVÝ PREMIUM	BIELA PREMIUM ¹⁾	BIELA ST CPL ²⁾	BIELA TITÁNOVÁ UV
WENGE DARK ST CPL	DUB ST CPL	DUB SIVÝ ST CPL	BOROVICA SIVÁ ST CPL ³⁾	POPOLAVÁ ST CPL ²⁾
ČIERNA ST CPL ²⁾	TMAVOMODRÁ ST CPL ²⁾	TMAVOZELENÁ ST CPL ²⁾	SVETLOSIVÁ ST CPL ²⁾	NOVINKA
ORECH CLASSIC CPL	DUB RETRO CPL	DUB CLASSIC CPL	KAPUČÍNO ST CPL ²⁾	ANTRACIT ST CPL ²⁾
BIELA CPL	POPOLAVÁ CPL	DUB PRÍRODNÝ PRIEČNY PREMIUM	ANTRACIT CPL ²⁾	ANTRACIT SATÉN CPL ²⁾

OKRÚHLE, OVÁLNE, OBDĹŽNIKOVÉ KOVOVÉ ÚCHYTKY

lesklý chróm, brúsený chróm, lesklá mosadz, matná čierna



HRANY KRÍDLA: ČIERNE HLADKÉ



HRANA KRÍDLA: ČIERNA PRIEČNA

¹⁾ biely hladký laminát imitujúci natretý povrch

²⁾ špeciálny povlak **AntiFinger** **NOVINKA** obmedzuje špinenie a zanechávanie odtlačkov po prstoch

³⁾ do vyčerpania zásob

* CENA BEZ DPH, ** CENA S DPH

NÁSTENNÝ POSUVNÝ SYSTÉM

SKLENENÉ DVERE GRAF



SYSTÉM GRAF 61

Posuvný systém pre sklenené dvere so striebornou eloxovanou hliníkovou alebo s matnou čiernou práškovo lakovanou dekoračnou lištou.

Tento systém je kompletný a montuje sa na hotový otvor, nie je dostupné puzdro. V systéme sú dostupné všetky sklenené tabule série GRAF str. 60 – 61, ako aj tie, ktoré sú predstavené na www.erkado.pl a dostupné v B2B paneli.

Kompletný systém tvoria: posuvný systém SYSTEM GRAF + sklenená tabuľa SYSTEM GRAF + úchytka + jednostranný samozatvárač

Posuvný systém SKLENENÝCH DVERÍ

– eloxované striebro € 215,00* / € 258,00**
– matná čierna € 274,00* / € 328,80**

sklenená tabuľa:

SYSTÉM GRAF 8 € 279,00* / € 334,80**
SYSTÉM GRAF 9 € 258,00* / € 309,60**
SYSTÉM GRAF 11, 32, 33, 35, 36, 38, 39, 61, 62 € 307,00* / € 368,40**
SYSTÉM GRAF 65, sklo VSG/ESG čierne nepriehľadné € 539,00* / € 646,80**
SYSTÉM GRAF 66, sklo VSG/ESG mliečne € 539,00* / € 646,80**

dvostranná okrúhla úchytka z nehrdzavejúcej ocele € 68,80* / € 82,56**

dvostranná okrúhla úchytka z nehrdzavejúcej ocele matná čierna € 88,50* / € 106,20**

dvostranná okrúhla úchytka, eloxovaný hliník, farba: INOX alebo matná čierna (práškovo lakovaná) € 38,00* / € 45,60**

príplatok za sklenenú tabuľu „90“ € 34,60* / € 41,52**

samozatvárač € 26,00* / € 31,20**

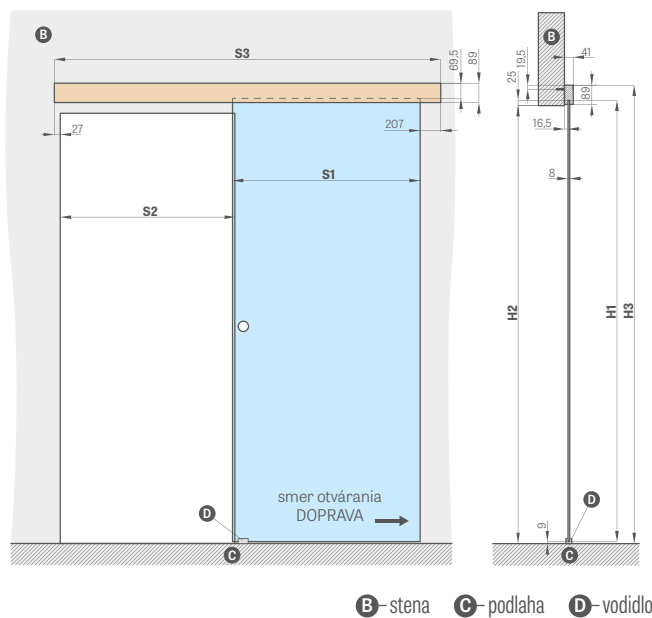

B – stena C – podlaha D – vodidlo

ÚCHYTKA



nehrdzavejúca ocel, matná čierna
(vonkajší priemer 54 mm)







eloxovaný hliník INOX, práškovo lakovaná
matná čierna
(vonkajší priemer 65 mm)

NÁSTENNÝ POSUVNÝ SYSTÉM SKLENENÝCH DVERÍ					
		„60“	„70“	„80“	„90“
S1	Šírka krídla	662	762	862	962
S2	Šírka otvoru v stene	602	702	802	902
S3	Dĺžka koľajnice	1500	1500	1800	2000
H1	Výška krídla	1989			
H2	Výška otvoru v stene	max. 1973			
H3	Celková výška systému	2067			

POSUVNÉ SYSTÉMY

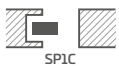
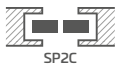
SKRYTÉ V STENE

Spoločnosť ERKADO ponúka nasledujúce typy puzdrových systémov:

ZÁKLADNÁ PUZDROVÁ ZÁSTAVBA		GREKO / PREMIUM / ST CPL	BIELA TITÁNOVÁ UV
SP1C.100	 jednotlivý posuvný puzdrový systém skrytý v stene do puzdra 100 dostupný iba pre rámové krídla STILE, lakované krídla a pre modely ALTAMURA 1, UNO PREMIUM	€ 161,00* / € 193,20**	€ 253,00* / € 303,60**
SP2C.100	 dvojitý posuvný systém do puzdra 100 dostupný iba pre rámové krídla STILE a pre modely ALTAMURA 1, UNO PREMIUM	€ 210,00* / € 252,00**	€ 329,00* / € 394,80**
SP1C.125	 jednotlivý posuvný puzdrový systém skrytý v stene do puzdra 125	€ 161,00* / € 193,20**	€ 253,00* / € 303,60**
SP2C.125	 dvojitý posuvný systém do puzdra 125	€ 210,00* / € 252,00**	€ 329,00* / € 394,80**
ZN1	 doplnujúca jednostranná zástavba základnej steny pre systém SP1C.100 alebo SP1C.125	cena závisí od rozsahu (nasledujúca strana)	
ZN2	 doplnujúca jednostranná zástavba základnej steny pre systém SP2C.100 alebo SP2C.125	cena závisí od rozsahu (nasledujúca strana) + 30 %	

Systémy nedostupné s laminátmi CPL0,2 a CPL0,7

CENA POSUVNÉHO SYSTÉMU = CENA KRÍDLA + CENA HLINÍKOVÉHO PUZDRA + CENA ZÁKLADNEJ PUZDROVEJ ZÁSTAVBY + VOLITELNE CENA ZÁSTAVBY ZN1 ALEBO ZN2

Jednotlivý/dvojitý puzdrový systém tvoria štandardne nasledujúce prvky:

- hliníkové puzdro [LEON] SP1 – cena puzdra pre jednotlivý systém € 309,00* / € 370,80**
- hliníkové puzdro [LEON] SP2 – cena puzdra pre dvojitý systém € 619,00* / € 742,80**
- bezpoldrážkové dverové krídlo / dva bezpoldrážkové krídla – cena štandardného krídla / cena dvoch krídiel
- základná puzdrová zástavba (vyššie uvedená tabuľka)
- puzdrová zástavba ZN1 alebo ZN2 – pozrite tabuľku na nasledujúcej strane

OKRÚHLE, OVÁLNE, OBDĹŽNIKOVÉ ÚCHYTKY¹⁾

lesklý chróm, brúsený chróm, lesklá mosadz, matná čierna



HÁKOVÉ ZÁMKY NA KLÚČ

lesklý chróm, brúsený chróm, lesklá mosadz, matná čierna



Dostupný je iba kľúč striebornej farby

Súčasťou hákového zámku na kľúč sú dve vybrané úchytka

PRÍPLATKY

90° spoje € 34,60* / € 41,52**

hákový zámok s kovami²⁾ kľúč: € 51,70* / € 62,04**
dostupné iba pre: SP1C.100, SP1C.125 voľba WC: € 88,80* / € 106,56**

oválna, obdĺžniková alebo okrúhla úchytka
vo farbách: lesklý chróm, brúsený chróm, lesklá mosadz, matná čierna. € 21,60* / € 25,92**
dostupné pre SP1C.100, SP2C.100, SP1C.125, SP2C.125
komplet úchytiok tvoria dva kusy za komplet

úchyt
vo farbách: lesklý chróm, brúsený chróm, lesklá mosadz, matná čierna. € 6,70* / € 8,04**

synchronizácia
súčasné otváranie alebo zatvorenie dvoch krídel presúvaním iba jedného krídla € 103,00* / € 123,60**
dostupné iba pre: SP2C.100, SP2C.125

rímasy a pilastre cena str. 139

spomaľovač³⁾ € 43,10* / € 51,72**
samočinné spomaľovanie krídla v záverečnej fáze zatvárania; dostupné iba v SP1C.100, SP1C.125 € 74,80* / € 89,76**
(pre krídla „90“ a „100“)

norma 2112
príplatok za krídlo dostupné v norme 2112, puzdro a zástavbu + 15%

¹⁾ v modeli BALDUR 8, oválna a štvorcová úchytka prekrýva frézovanie

²⁾ POZNÁMKA: výška oválnej úchytky pre variant kľúč / WC sa líši, a je nasledovná: kľúč: 1006 mm, WC: 1015 mm (rozmer meraný od dolnej hrany krídla)

³⁾ používajte len jednostranne

* CENA BEZ DPH, ** CENA S DPH

Rozsah jednostranného nastavenia základnej steny min. – max. (mm)	ZÁSTAVBA STENY V JEDNOKRÍDLOVOM SYSTÉME NA JEDNU STRANU ZN1		
	GREKO	PREMIUM a ST CPL	BIELA TITÁNOVÁ UV NOVINKA
0-40; 40-60; 60-80;	€ 96,70* / € 116,04**	€ 108,00* / € 129,60**	€ 154,00* / € 184,80**
80-100; 100-120; 120 – 140	€ 108,00* / € 129,60**	€ 120,00* / € 144,00**	€ 165,00* / € 198,00**
140-160; 160-180; 180 – 200	€ 115,00* / € 138,00**	€ 127,00* / € 152,40**	€ 172,00* / € 206,40**
200-220; 220 – 240	€ 122,00* / € 146,40**	€ 133,00* / € 159,60**	€ 179,00* / € 214,80**
240-260; 260 – 280	€ 146,00* / € 175,20**	€ 158,00* / € 189,60**	€ 204,00* / € 244,80**
280-300; 300 – 320	€ 170,00* / € 204,00**	€ 182,00* / € 218,40**	€ 228,00* / € 273,60**
320-340; 340 – 360	€ 184,00* / € 220,80**	€ 196,00* / € 235,20**	€ 242,00* / € 290,40**

- systém zahŕňajúci jednu stranu zástavby steny pre dvojité dvere ZN2 + 30 % k cenám z vyššie uvedenej tabuľky
- norma 2112 príplatok +15 %

		JEDNOTLIVÉ A DVOJITÉ POSUVNÉ PUZDROVÉ SYSTÉMY									
		„60“	„70“	„80“	„90“	„100“	2 x „60“	2 x „70“	2 x „80“	2 x „90“	2 x „100“
S1	Šírka kridla	644	744	844	944	1044	1288	1488	1688	1888	2088
S2	Svetlá šírka zárubne	604	704	804	904	1004	1204	1404	1604	1804	2004
S3	Šírka puzdra	1318	1518	1718	1918	2118	2538	2938	3338	3738	4138
S4	Šírka obkladu zárubne 6 cm obložka / 8 cm obložka	746 / 786	846 / 886	946 / 986	1046 / 1086	1146 / 1186	1346 / 1386	1546 / 1586	1746 / 1786	1946 / 1986	2146 / žiadne
S5	Šírka otvoru v puzdre	655	755	855	955	1055	1255	1455	1655	1855	2055
S6	Šírka otvoru v stene	1338	1538	1738	1938	2138	2558	2958	3358	3758	4158
H1	Výška kridla	1983 (2112) ¹									
H2	Výška obkladu zárubne 6 cm obložka / 8 cm obložka	2045 / 2065 (2174 / 2194) ¹									
H3	Výška puzdra	2068 (2197) ¹									
H4	Svetlá výška zárubne	1974 (2103) ¹									
H5	Výška otvoru v stene	2078 (2207) ¹									

¹ Norma PL2112



Predstavený nástenný posuvný systém



Predstavený puzdrový posuvný systém

JEDNOTLIVÉ A DVOJITÉ SYSTÉMY

SKRYTÉ V STENE

SP1C.100 (ľavé zasklenie líce)

pevný rozsah 100 mm

hrúbka puzdra pred zástavbou sadrokartónovými doskami – 75 mm

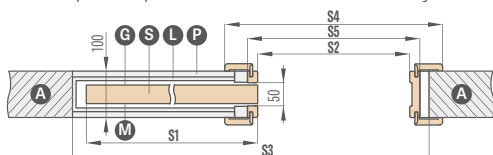

Len pre model UNO PREMIUM, ALTAMURA 1 a pre všetky rámové krídla.
V systéme nie sú ani nie sú potrebné protiprachové kefy.

SP1C.125 (ľavé zasklenie líce)

pevný rozsah 125 mm

hrúbka puzdra pred zástavbou sadrokartónovými doskami – 100 mm

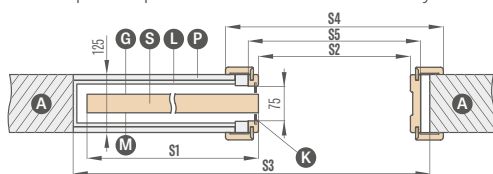

Na použitie iba s panelovými krídlami, ktoré majú okennú lištu.
V systéme sa používajú sivé protiprachové kefy.

ZN1 jednostranná zástavba základnej steny pre SP1C.100 a SP1C.125

rozsah zástavby základnej steny od 0 – 40, 40 – 60; ... 340 – 360

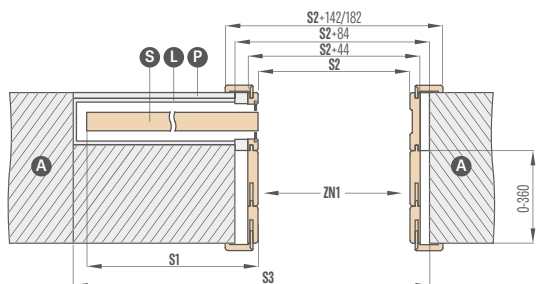

Na výkrese je predstavená jednostranná zástavba základnej steny ZN1.

SP2C.100 (zasklenie líce)

pevný rozsah 100 mm

hrúbka puzdra pred zástavbou sadrokartónovými doskami – 75 mm

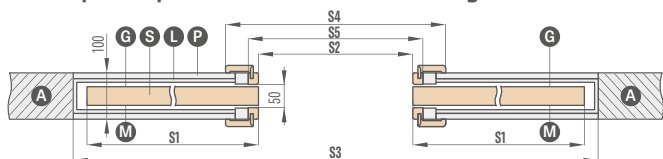

Len pre model UNO PREMIUM, ALTAMURA 1 a pre všetky rámové krídla.
V systéme nie sú ani nie sú potrebné protiprachové kefy.

SP2C.125 (zasklenie líce)

pevný rozsah 125 mm

hrúbka puzdra pred zástavbou sadrokartónovými doskami – 100 mm

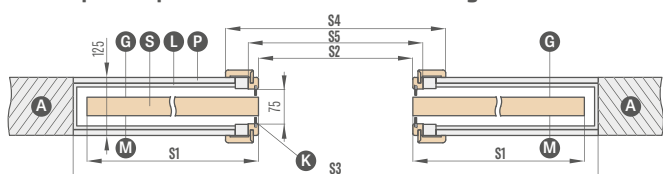

Na použitie iba s panelovými krídlami, ktoré majú okennú lištu.
V systéme sa používajú sivé protiprachové kefy.

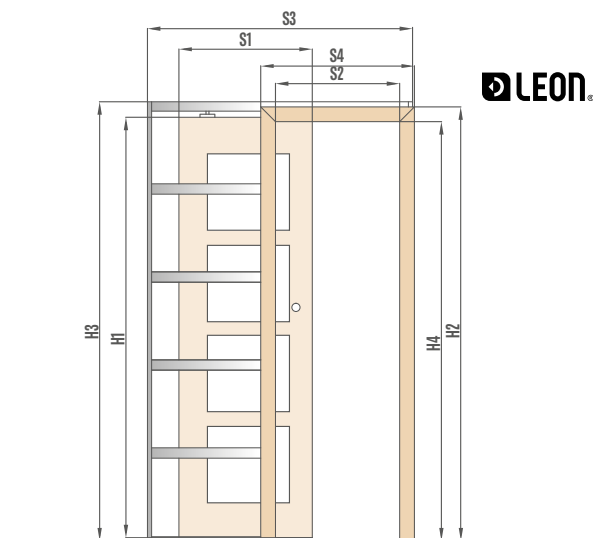

LEON®

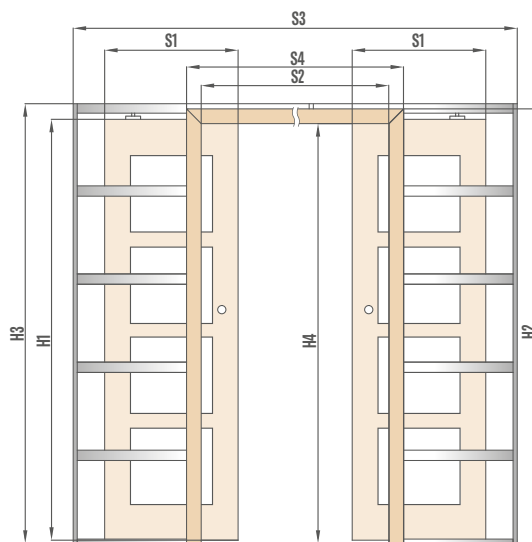

- A – stena
- L – hliníkové puzdro
- P – sadrokartónová doska
- G – hladká strana skla
- M – matná strana skla
- S – krídlo
- K – protiprachové štetiny

ZN2 jednostranná zástavba základnej steny pre SP2C.100 a SP2C.125

rozsah zástavby základnej steny od 0 – 40, 40 – 60; ... 340 – 360

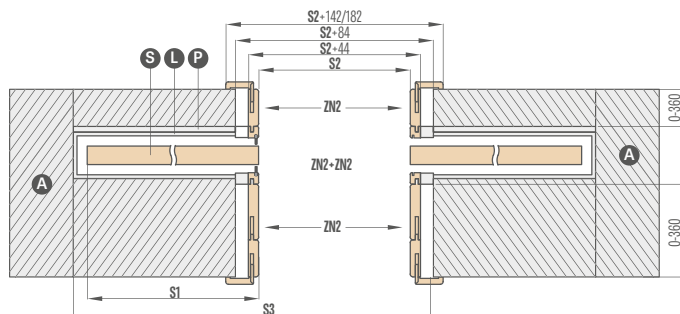

Na výkrese je predstavené dvojstranná zástavba základnej steny ZN2 + ZN2.

DVOJKRÍDLOVÉ DVERE

POLDRÁŽKOVÉ A BEZPOLDRÁŽKOVÉ

PRAKTICKÉ INFORMÁCIE:

DVOJKRÍDLOVÉ DVERE



- V dvojkřídlových dverách je za príplatok dostupné vyplnenie plnou doskou.
- Dvojkřídlové dvere sú zhotovené na základe dostupných modelov jednokřídlových dverí: panelových a rámových STILE, s príslušnými vlastnosťami: farba, verzia (ŠTANDARD, SOFT), zasklenie ap.
- Dvojkřídlové dvere dostupné s CPL 0,2 a CPL 0,7
- Pasívne křídlo má dverovú západku.
- Pasívne křídlo so šírkou menej než „60“ je dostupné iba ako hladké plné – svetlík (predstavené na nasledujúcom obrázku).
- Svetlíky sú zhotovené v panelovej technológii s hranami ŠTANDARD. Dostupné sú s voštinovou výplňou alebo za príplatok výplňou z plnej dosky. Svetlíky majú zvislú kresbu.
- Aktívne a pasívne křídla majú uzatváracie lišty.
- Uzatváracie lišty v křídloch s CPL 0,7 sú laminované s CPL 0,2
- Dvojkřídlové bezpoldrážkové dvere sú dostupné výhradne iba s magnetickým zámkom.
- Dvojkřídlové bezpoldrážkové dvere sú dostupné iba s nastaviteľnou zárubňou.
- V dvojkřídlových dverách nie je dostupný elektromechanický zámok.
- Norma PL2112 pre vybrané křídla

DOSTUPNÉ ŠÍRKY KRÍDIEL:

- DVOJKRÍDLOVÉ panelové a rámové od „120“ do „190“** a kombinácie s hladkým plným svetlíkom

60 + 30*	70 + 30*	80 + 30*	90 + 30*	100 + 30*
60 + 40*	70 + 40*	80 + 40*	90 + 40*	100 + 40*
60 + 50*	70 + 50*	80 + 50*	90 + 50*	100 + 50*

* Svetlík dostupný len v štandardnej technológii ako hladký plný

** Do „180“ pre bezpoldrážkové

CENA DVOJKRÍDLOVÝCH DVERÍ:

- Panelové a rámové: aktívne křídlo 60 70 80 90 100 + pasívne křídlo 60 70 80 90*

cena dvojkřídlových dverí s uzatváracou lištou

=

cena křídla x 2

+

uzatváracie lišty

€ 34,60* / € 41,52** (CPL 0,2 – € 51,70* / € 62,04**)

- Panelové a rámové: aktívne křídlo 60 70 80 90 100 + pasívne hladké plné svetlíky 30 40 50

cena dvojkřídlových dverí so svetlíkom a s uzatváracou lištou

=

cena křídla

+

plný svetlík s uzatváracími lištami

€ 129,00* / € 154,80** (CPL 0,2 a CPL 0,7 – € 172,00* / € 206,40**)

- Cena pevnej a nastaviteľnej zárubne pre dvojkřídlové dvere + 30 %
- Príplatok za plnú dosku v svetlíku € 21,60* / € 25,92**
- Svetlík lakovaný iba hladkou plnou farbou BIELA TITÁNOVÁ UV – € 224,00* / € 268,80**

DVOJKRÍDLOVÉ DVERE

BEZPOLDRÁŽKOVÉ

DVOJKRÍDLOVÉ BEZPOLDRÁŽKOVÉ DVERE S NASTAVITELNOU ZÁRUBŇOU

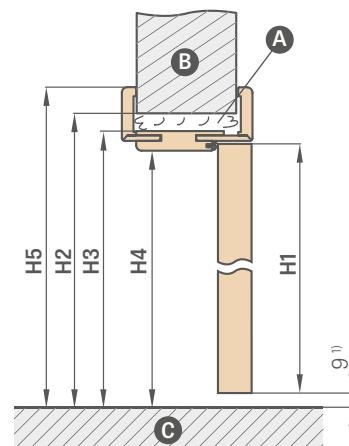
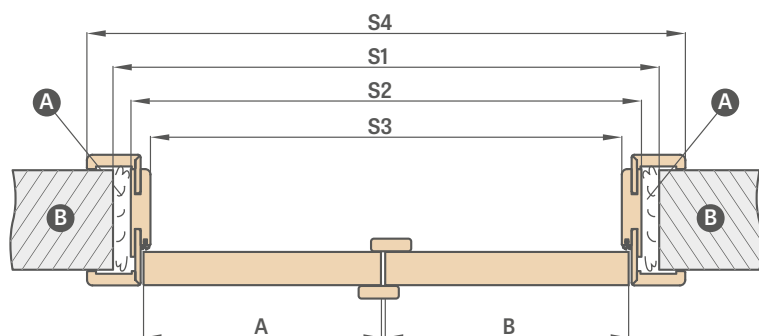

Ⓐ - pena Ⓑ - stena Ⓒ - podlaha

¹⁾ príпустná odchýlka vyplývajúca z rozmerovej tolerancie zárubne +/- 3 mm (odporúčame, aby ste si to overili ešte pred montážou)

Nastaviteľná zárubňa		BEZPOLDRÁŽKOVÉ DVOJKRÍDLOVÉ DVERE									
		,90"	,100"	,110"	,120"	,130"	,140"	,150"	,160"	,170"	,180"
A+B	Šírka krídla	988	1088	1188	1288	1388	1488	1588	1688	1788	1888
S1	Šírka otvoru v stene	1061	1161	1261	1361	1461	1561	1661	1761	1861	1961
S2	Vonkajšia šírka zárubne	1021	1121	1221	1321	1421	1521	1621	1721	1821	1921
S3	Svetlá šírka zárubne	977	1077	1177	1277	1377	1477	1577	1677	1777	1877
S4	Šírka obkladu zárubne 6 cm obložka / 8 cm obložka	1119 / 1159	1219 / 1259	1319 / 1359	1419 / 1459	1519 / 1559	1619 / 1659	1719 / 1759	1819 / 1859	1919 / 1959	2019 / 2059
H1	Výška krídla	1983 (2112) ²⁾									
H2	Výška otvoru v stene	2026 (2155) ²⁾									
H3	Vonkajšia výška zárubne	2006 (2135) ²⁾									
H4	Svetlá výška zárubne	1984 (2113) ²⁾									
H5	Výška obkladu zárubne 6 cm obložka / 8 cm obložka	2055 / 2075 (2184 / 2204) ²⁾									

DVOJKRÍDLOVÉ DVERE
- SYMETRICKÉ



DVOJKRÍDLOVÉ DVERE
- ASYMETRICKÉ



DVOJKRÍDLOVÉ DVERE
- S HLADKÝM PLNÝM SVETLÍKOM



²⁾ Norma PL2112

DVOJKRÍDLOVÉ DVERE

POLDRÁŽKOVÉ

DVOJKRÍDLOVÉ POLDRÁŽKOVÉ DVERE S NASTAVITELNOU ZÁRUBŇOU

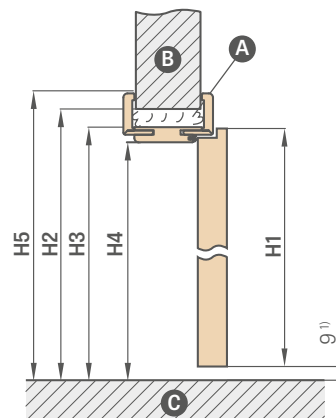
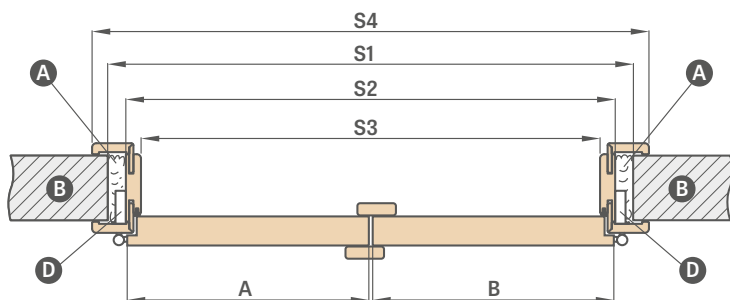

A – pena B – stena C – podlaha D – pántové lôžko

Nastaviteľná zárubňa		DVOJKRÍDLOVÉ DVERE										
		,90"	,100"	,110"	,120"	,130"	,140"	,150"	,160"	,170"	,180"	,190"
A+B	Šírka krídla	988	1088	1188	1288	1388	1488	1588	1688	1788	1888	1988
S1	Šírka otvoru v stene	1034	1134	1234	1334	1434	1534	1634	1734	1834	1934	2034
S2	Vonkajšia šírka zárubne	994	1094	1194	1294	1394	1494	1594	1694	1794	1894	1994
S3	Svetlá šírka zárubne	950	1050	1150	1250	1350	1450	1550	1650	1750	1850	1950
S4	Šírka obkladu zárubne 6 cm obložka / 8 cm obložka	1092 / 1132	1192 / 1232	1292 / 1332	1392 / 1432	1492 / 1532	1592 / 1632	1692 / 1732	1792 / 1832	1892 / 1932	1992 / 2032	2092 / 2132
H1	Výška krídla	1983 (2112) ²										
H2	Výška otvoru v stene	2013 (2142) ²										
H3	Vonkajšia výška zárubne	1993 (2122) ²										
H4	Svetlá výška zárubne	1971 (2100) ²										
H5	Výška obkladu zárubne 6 cm obložka / 8 cm obložka	2042 / 2062 (2171 / 2191) ²										

DVOJKRÍDLOVÉ POLDRÁŽKOVÉ DVERE S PEVNOU ZÁRUBŇOU

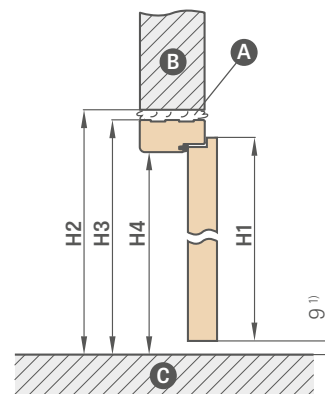
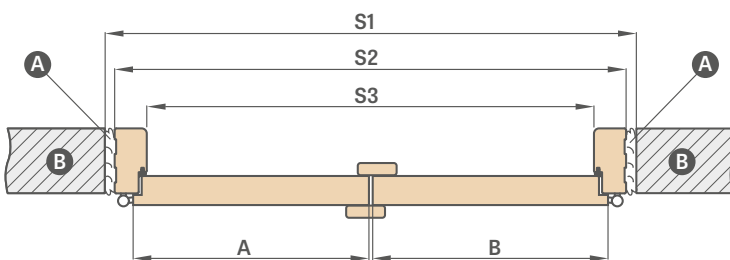

A – pena B – stena C – podlaha

Pevná zárubňa		DVOJKRÍDLOVÉ DVERE										
		,90"	,100"	,110"	,120"	,130"	,140"	,150"	,160"	,170"	,180"	,190"
A+B	Šírka krídla	988	1088	1188	1288	1388	1488	1588	1688	1788	1888	1988
S1	Šírka otvoru v stene	1068	1168	1268	1368	1468	1568	1668	1768	1868	1968	2068
S2	Vonkajšia šírka zárubne	1038	1138	1238	1338	1438	1538	1638	1738	1838	1938	2038
S3	Svetlá šírka zárubne	950	1050	1150	1250	1350	1450	1550	1650	1750	1850	1950
H1	Výška krídla	1983										
H2	Výška otvoru v stene	2030										
H3	Vonkajšia výška zárubne	2015										
H4	Svetlá výška zárubne	1971										

¹⁾ prípustná odchýlka vyplývajúca z rozmerovej tolerancie zárubne +/- 3 mm (odporúčame, aby ste si to overili ešte pred montážou)

²⁾ Norma PL2112

SKLADACIE DVERE



KONŠTRUKCIA

- krídlo skladajúce sa z dvoch častí spojených skrytými pántami
- nosníky z MDF dosky obložené dvoma HDF doskami, alebo vnútorné drevené nosníky obložené dvoma HDF doskami s dekorom PREMIUM a CPL
- stabilizačná voštinová výplň alebo plná doska za príplatok
- Zárubňa s rozsahom nad 320 mm sa skladá z dvoch dielov, a nad 400 mm z troch dielov.

DOKONČENIE

- laminovaná HDF doska
- hrana krídla ŠTANDARD
- hrana laminovaná lemom vo farbe roviny alebo voliteľne hladká čierna (dekor DUB PRÍRODNÝ PRIEČNY PREMIUM, lem čierny s priečnou štruktúrou)

KOVANIA

- tri skryté pánty medzi krídlami
- systém vedenia v hornej a dolnej časti dverí
- jazýčkovo-západkový zámok na kľúč, cylindrickú vložku, úsporný alebo s blokadou

PRÍPLATKY

vyplnenie plnou doskou	€ 40,30* / € 48,36**
krídlo „100“	€ 17,40* / € 20,88**
povrchová úprava hrany krídla čierna	€ 21,60* / € 25,92**
krídlo CPL 0,2	príplatok € 47,60* / € 57,12**
krídlo CPL 0,7	príplatok € 79,30* / € 95,16**



¹⁾ biely hladký laminát imitujúci maľovaný povrch

²⁾ špeciálny povlak **AntiFinger** obmedzuje možnosť zašpinenia a stopy po odtlačkoch prstov

³⁾ v komplete zárubňa s dekorom DUB PRÍRODNÝ PREMIUM

⁴⁾ do vyčerpania zásob

SKLADANÉ KRÍDLO

€ 237,00* / € 284,40**

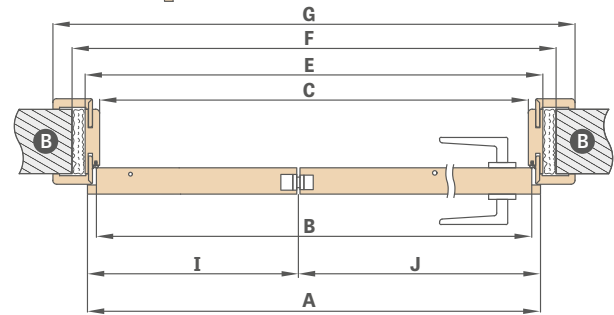
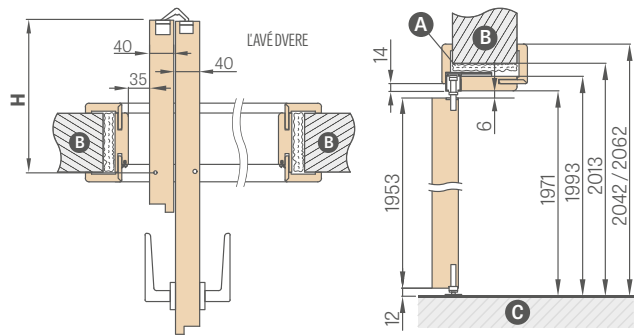

A – pena B – stena C – podlaha

Šírka dverí	A	B	C	E	F	G	H	I	J
„60“	641	614	604	648	688	746*/786**	152,5	218	418
„70“	741	714	704	748	788	846*/886**	202,5	268	468
„80“	841	814	804	848	888	946*/986**	252,5	318	518
„90“	941	914	904	948	988	1046*/1086**	302,5	368	568
„100“	1041	1014	1004	1048	1088	1146*/1186**	352,5	418	618

* 6 cm obložka / ** 8 cm obložka, len 45° spojenie

DOSTUPNÉ ŠÍRKY KRÍDIEL

60 70 80 90 100



montážne video
<https://youtu.be/tzccmzy7rvq>

Rozsah nastavenia min. – max. (mm)	CENA	Rozsah nastavenia min. – max. (mm)	CENA
80 – 100	€ 196,00* / € 235,20**	240 – 260	€ 237,00* / € 284,40**
100 – 120	€ 198,00* / € 237,60**	260 – 280	€ 242,00* / € 290,40**
120 – 140	€ 203,00* / € 243,60**	280 – 300	€ 253,00* / € 303,60**
140 – 160	€ 209,00* / € 250,80**	300 – 340	€ 258,00* / € 309,60**
160 – 180	€ 217,00* / € 260,40**	340 – 360	€ 279,00* / € 334,80**
180 – 200	€ 220,00* / € 264,00**	360 – 380	€ 285,00* / € 342,00**
200 – 220	€ 226,00* / € 271,20**	380 – 400	€ 296,00* / € 355,20**
220 – 240	€ 231,00* / € 277,20**	400 – 420	€ 301,00* / € 361,20**

Za každé 2 cm príplatok € 13,00* / € 15,60** (na základe ceny z rozsahu 400 – 420 mm) až do rozsahu 500 – 520 mm

* CENA BEZ DPH, ** CENA S DPH

SYSTÉM SKRYTÝCH DVERÍ COVERT

OTVÁRANEI SMEROM DNU A VON



POLDRÁŽKOVÉ A BEZPOLDRÁŽKOVÉ KRÍDLO

€ 131,00* / € 157,20**

HLINÍKOVÁ KRYTÁ ZÁRUBŇA

€ 283,00* / € 339,60**

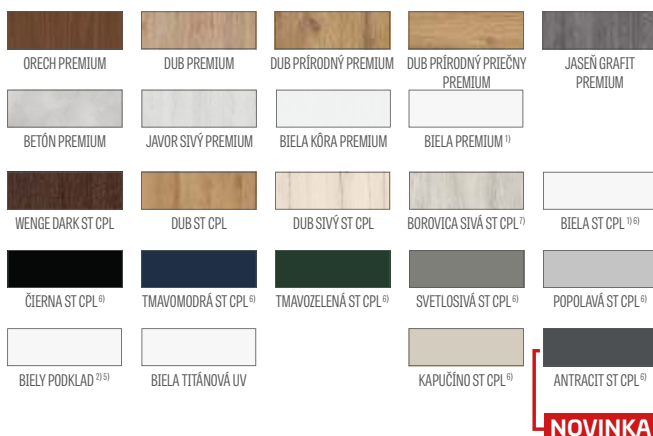

¹⁾ biely hladký laminát imitujúci maľovaný povrch

²⁾ určené na tapetovanie, natieranie a maľovanie

³⁾ v štandarde zárubňa hliníkovej farby

⁴⁾ keď sa používa doraz, nedá sa použiť padacie tesnenie, vetrací výrez ani rekuperačná skratka, a naopak

⁵⁾ krídla BIELY PODKLAD a hliníková zárubňa so šír. „70“ a „80“, dostupné s krátkym termínom realizácie, bližšie informácie u predajcu

⁶⁾ špeciálny povlak **AntiFinger** obmedzuje možnosť zašpinenia a stopy po odtlačkoch prstov

⁷⁾ do vyčerpania zásob

KONŠTRUKCIA

- poldrážkové alebo bezpoldrážkové krídlo
- drevený nosník obložený dvoma HDF doskami
- stabilizačná voštinová výplň alebo plná doska za príplatok

DOKONČENIE

- HDF doska laminovaná laminátom PREMIUM, ST CPL, lakom UV alebo laminátom určeným na maľovanie, natieranie či tapetovanie
- hrana krídla zhotovená poldrážkovou alebo bezpoldrážkovou technológiou

KOVANIA

- dva skryté pánty zapustené do zárubne (tretí voliteľne za príplatok)
- magnetický zámok v poldrážkovom a bezpoldrážkovom krídle, na kľúč, vložku, úsporný alebo s blokádou

PRÍPLATKY

biela alebo čierna zárubňa ³⁾	€ 47,60* / € 57,12**
lakované krídlo na BIELA TITÁNOVÁ UV	€ 97,70* / € 117,24**
vyplnenie plnou doskou	€ 40,30* / € 48,36**
dodatočný dolný hranol v krídle (možnosť skrátenia pri montáži v rozsahu do 8 cm)	€ 8,90* / € 10,68**
okrúhle alebo štvorcové kovové hrdlá (4 ks) povrch: brúsený nikel, patina, biela a čierna	€ 34,60* / € 41,52**
plastové krúžky imitujúce drevo (4 ks)	€ 6,70* / € 8,04**
rekuperačná skratka, vetrací výrez, štandard alebo mini (str. 137) alebo vetracia mriežka	€ 8,90* / € 10,68**
tretí pánt	€ 47,60* / € 57,12**
zámena v krídle na čierny magnetický zámok	€ 8,90* / € 10,68**
zámena na pánty a protiplech čiernej farby – pre dva pánty alebo – pre tri pánty	€ 9,50* / € 11,40** € 14,30* / € 17,16**
povrchová úprava hrany krídla čierna	€ 21,60* / € 25,92**
krídlo „100“	€ 17,40* / € 20,88**
padacie tesnenie ⁴⁾	€ 38,70* / € 46,44**
intarzia LUX; verzie na výber na str. 86 – 91	€ 78,30* / € 93,96**
magnetický obmedzovač (doraz) ⁴⁾ (dostupný v šiestich farbách, str. 137)	€ 38,70* / € 46,44**
norma 2112 – príplatok za krídlo a zárubňu	+ 15%

DOSTUPNÉ ŠÍRKY KRÍDIEL

60 70 ⁵⁾ 80 ⁵⁾ 90 100

* CENA BEZ DPH, ** CENA S DPH

SYSTEM SKRYTÝCH DVERÍ COVERT

POLDRÁŽKOVÉ KRÍDLO OTVÁRANÉ DNU

POLDRÁŽKOVÉ KRÍDLO

€ 131,00* / € 157,20**

HLINÍKOVÁ KRYTÁ ZÁRUBŇA

€ 283,00* / € 339,60**

ŠTANDARDNÉ ROZMERY POLDRÁŽKOVÝCH DVERÍ OTVÁRANÝCH DNU

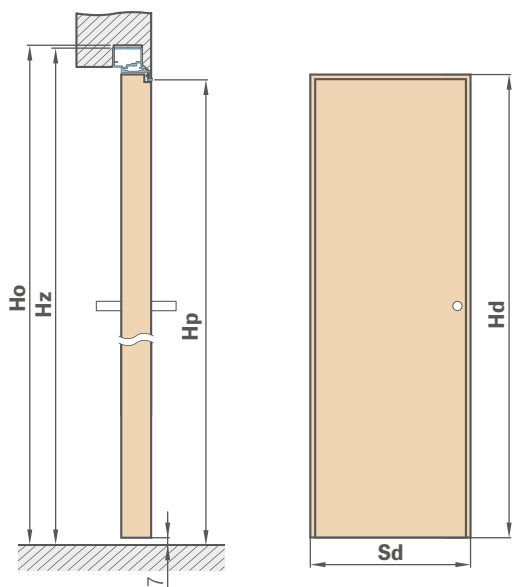

Šírka krídla	Šírka stavebného otvoru	Vonkajšia šírka zárubne	Svetlá šírka prechodu
Sd [mm]	So [mm]	Sz [mm]	Sp [mm]
620	700	690	605
720	800	790	705
820	900	890	805
920	1000	990	905
1020	1100	1090	1005

Výška krídla	Výška stavebného otvoru	Vonkajšia výška zárubne	Svetlá výška prechodu
Hd [mm]	Ho [mm]	Hz [mm]	Hp [mm]
1983 (2112) ¹⁾	2032 (2162) ¹⁾	2025 (2154) ¹⁾	1983 (2112) ¹⁾

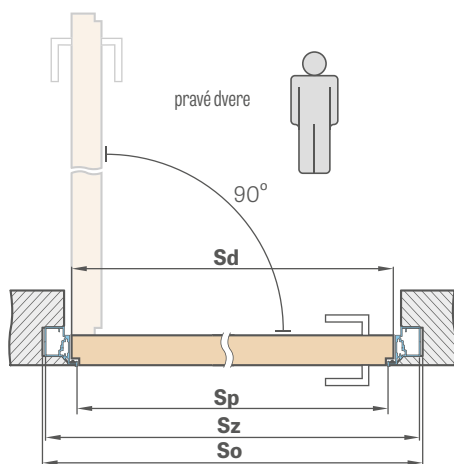

ZÁSTAVBA SADROKARTÓNOM

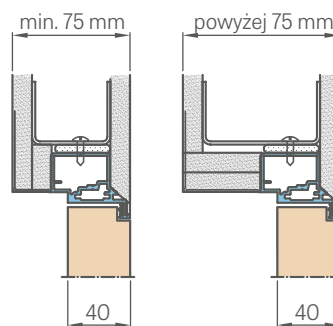

PRIEREZ HLINÍKOVEJ ZÁRUBNE

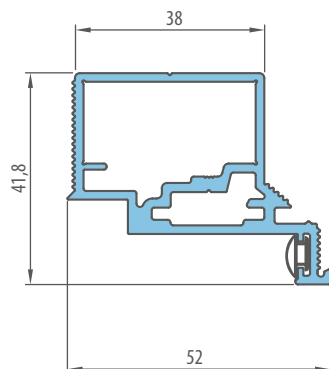

ZÁSTAVBA V STENE

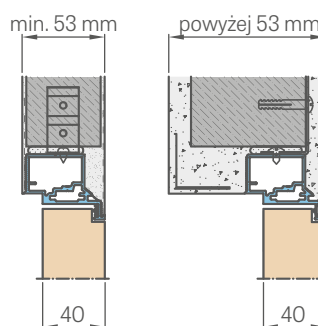

* CENA BEZ DPH, ** CENA S DPH

¹⁾ Norma PL2112

SYSTÉM SKRYTÝCH DVERÍ COVERT

BEZPOLDRÁŽKOVÉ KRÍDLO OTVÁRANÉ VON

BEZPOLDRÁŽKOVÉ KRÍDLO

€ 131,00* / € 157,20**

HLINÍKOVÁ KRYTÁ ZÁRUBŇA

€ 283,00* / € 339,60**

ŠTANDARDNÉ ROZMERY BEZPOLDRÁŽKOVCH DVERÍ OTVÁRANÝCH VON

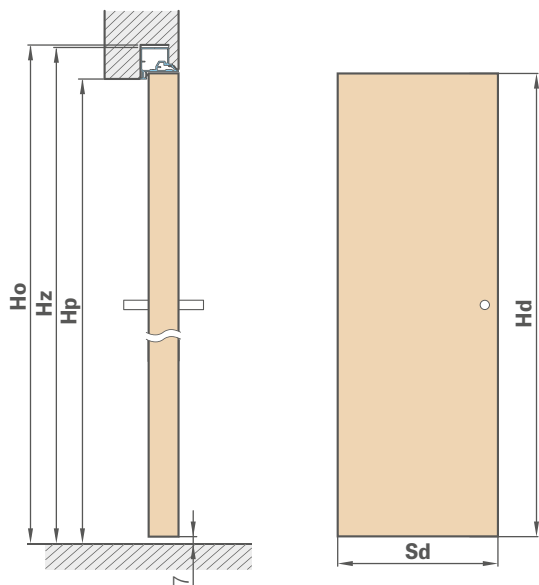

Šírka krídla	Šírka stavebného otvoru	Vonkajšia šírka zárubne	Svetlá šírka prechodu
Sd [mm]	So [mm]	Sz [mm]	Sp [mm]
620	700	690	605
720	800	790	705
820	900	890	805
920	1000	990	905
1020	1100	1090	1005

Výška krídla	Výška stavebného otvoru	Vonkajšia výška zárubne	Svetlá výška prechodu
Hd [mm]	Ho [mm]	Hz [mm]	Hp [mm]
1973 (2102) ¹⁾	2022 (2152) ¹⁾	2015 (2144) ¹⁾	1973 (2102) ¹⁾

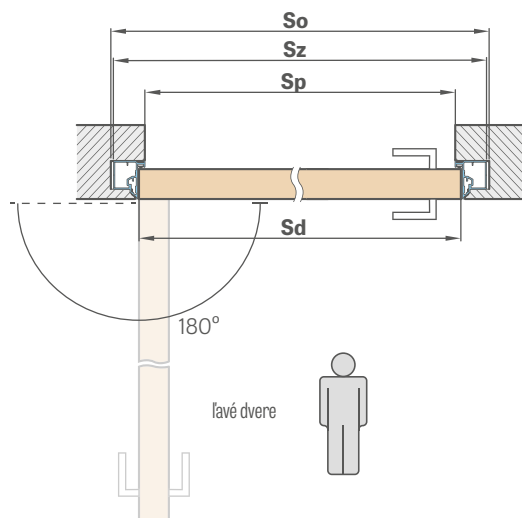

ZÁSTAVBA SADROKARTÓNOM

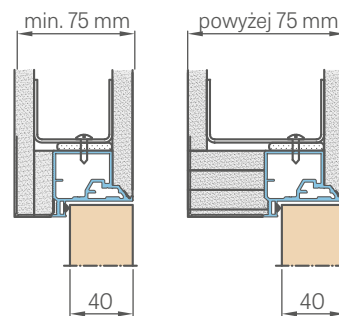

PRIEREZ HLINÍKOVEJ ZÁRUBNE

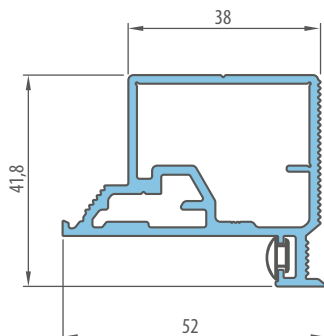

ZÁSTAVBA V STENE

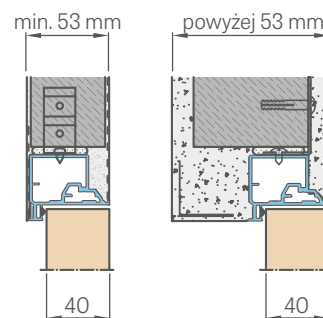

* CENA BEZ DPH, ** CENA S DPH

¹⁾ Norma PL2112

SVETLÍKY

POLDRÁŽKOVÉ

VŠEOBECNÉ INFORMÁCIE

Svetlíky sú továrensky namontované a zasklené mliečnym alebo čírym bezpečnostným sklom VSG 331 (V objednávke vždy určite typ skla)

Na spojenie svetlíkov a dverí, a presnejšie nastaviteľnej alebo pevnej zárubne, môžu byť potrebné dodatočné konštrukčné prvky (napr. drevené stĺpiky), ktoré vyberá montér a používa podľa svojho uváženia, príslušne podľa situácie. Spoločnosť ERKADO nemá v svojej ponuke také prvky.

CENY SVETLÍKOV

BOČNÉ SVETLÍKY K JEDNOKRÍDLOVÝM A DVOJKRÍDLOVÝM POLDRÁŽKOVÝM DVERÁM					
Výška	Zárubňa	Šírka			
		,30"	,40"	,50"	,60"
Poľská norma	nastaviteľná**	€ 310,00*	€ 324,00*	€ 338,00*	€ 352,00*
	pevná	€ 248,00*	€ 260,00*	€ 271,00*	€ 283,00*

ROHOVÝ SVETLÍK K JEDNOKRÍDLOVÝM A DVOJKRÍDLOVÝM POLDRÁŽKOVÝM DVERÁM					
Výška	Zárubňa	Šírka			
		,30"	,40"	,50"	,60"
„30"	nastaviteľná**	€ 89,40*	€ 103,00*	€ 117,00*	€ 131,00*
	pevná	€ 64,40*	€ 76,40*	€ 87,50*	€ 98,90*
„40"	nastaviteľná**	€ 103,00*	€ 117,00*	€ 131,00*	€ 145,00*
	pevná	€ 76,40*	€ 87,50*	€ 98,90*	€ 111,00*
„50"	nastaviteľná**	€ 117,00*	€ 131,00*	€ 145,00*	€ 159,00*
	pevná	€ 87,50*	€ 98,90*	€ 111,00*	€ 122,00*
„60"	nastaviteľná**	€ 131,00*	€ 145,00*	€ 159,00*	€ 172,00*
	pevná	€ 98,90*	€ 111,00*	€ 122,00*	€ 134,00*

HORNÝ SVETLÍK K JEDNOKRÍDLOVÝM POLDRÁŽKOVÝM DVERÁM						
Výška	Zárubňa	Šírka				
		,60"	,70"	,80"	,90"	,100"
„30"	nastaviteľná**	€ 131,00*	€ 145,00*	€ 159,00*	€ 172,00*	€ 186,00*
	pevná	€ 98,90*	€ 111,00*	€ 122,00*	€ 134,00*	€ 145,00*
„40"	nastaviteľná**	€ 145,00*	€ 159,00*	€ 172,00*	€ 186,00*	€ 200,00*
	pevná	€ 111,00*	€ 122,00*	€ 134,00*	€ 145,00*	€ 156,00*
„50"	nastaviteľná**	€ 159,00*	€ 172,00*	€ 186,00*	€ 200,00*	€ 214,00*
	pevná	€ 122,00*	€ 134,00*	€ 145,00*	€ 156,00*	€ 168,00*
„60"	nastaviteľná**	€ 172,00*	€ 186,00*	€ 200,00*	€ 214,00*	€ 228,00*
	pevná	€ 134,00*	€ 145,00*	€ 156,00*	€ 168,00*	€ 179,00*

HORNÝ SVETLÍK K DVOJKRÍDLOVÝM POLDRÁŽKOVÝM DVERÁM												
Výška	Zárubňa	Šírka										
		,90"	,100"	,110"	,120"	,130"	,140"	,150"	,160"	,170"	,180"	,190"
„30"	nastaviteľná**	€ 172,00*	€ 186,00*	€ 200,00*	€ 214,00*	€ 228,00*	€ 241,00*	€ 255,00*	€ 269,00*	€ 283,00*	€ 296,00*	€ 310,00*
	pevná	€ 134,00*	€ 145,00*	€ 156,00*	€ 168,00*	€ 179,00*	€ 191,00*	€ 203,00*	€ 214,00*	€ 226,00*	€ 237,00*	€ 248,00*
„40"	nastaviteľná**	€ 186,00*	€ 200,00*	€ 214,00*	€ 228,00*	€ 241,00*	€ 255,00*	€ 269,00*	€ 283,00*	€ 296,00*	€ 310,00*	€ 324,00*
	pevná	€ 145,00*	€ 156,00*	€ 168,00*	€ 179,00*	€ 191,00*	€ 203,00*	€ 214,00*	€ 226,00*	€ 237,00*	€ 248,00*	€ 260,00*
„50"	nastaviteľná**	€ 200,00*	€ 214,00*	€ 228,00*	€ 241,00*	€ 255,00*	€ 269,00*	€ 283,00*	€ 296,00*	€ 310,00*	€ 324,00*	€ 338,00*
	pevná	€ 156,00*	€ 168,00*	€ 179,00*	€ 191,00*	€ 203,00*	€ 214,00*	€ 226,00*	€ 237,00*	€ 248,00*	€ 260,00*	€ 271,00*
„60"	nastaviteľná**	€ 214,00*	€ 228,00*	€ 241,00*	€ 255,00*	€ 269,00*	€ 283,00*	€ 296,00*	€ 310,00*	€ 324,00*	€ 338,00*	€ 352,00*
	pevná	€ 168,00*	€ 179,00*	€ 191,00*	€ 203,00*	€ 214,00*	€ 226,00*	€ 237,00*	€ 248,00*	€ 260,00*	€ 271,00*	€ 283,00*

TYPY SVETLÍKOV

PRE BLOKOVÉ ZÁRUBNE
PRE NASTAVITELNÉ ZÁRUBNE
PRE JEDNOKRÍDLOVÉ DVERE
PRE DVOJKRÍDLOVÉ DVERE

DOSTUPNÉ KONFIGURÁCIE

JEDNOKRÍDLOVÉ POLDRÁŽKOVÉ DVERE s bočnými, horným a rohovými svetlíkmi

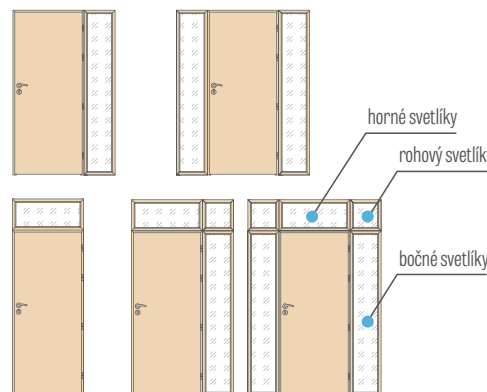

DVOJKRÍDLOVÉ POLDRÁŽKOVÉ DVERE s bočnými, horným a rohovými svetlíkmi

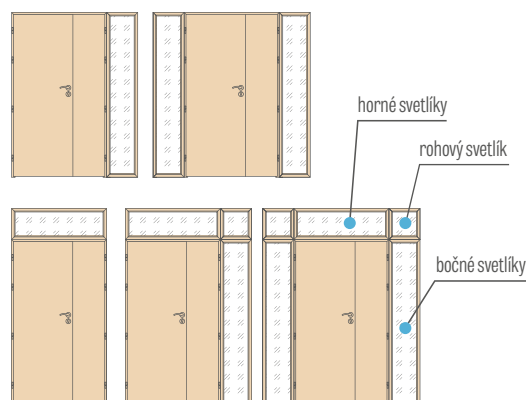

* Pozor: vyššie uvedené ceny sú ceny bez DPH ku ktorým je potrebné pripočítať DPH v náležitej výške

** Dostupné sú rozsahy tak ako pre štandardné nastaviteľné poldrážkové zárubne str. 170 – 171

Cena zahŕňa matné VSG 331 alebo číre VSG 331 bezpečné sklo, a je jednotné pre všetky lamináty a rozsahy dostupné v poldrážkových zárubniach

Ceny sa týkajú svetlíkov s 6 a 8 cm obložkou.

Cena za lakované svetlíky príplatok +50 %

Lišty upevňujúce svetlíky sa pribíjajú kolíkmi a môžu byť (predovšetkým pri bielych dekoroch a lakovaných svetlíkov) viditeľné malé tmavé body po ich vbití.

Svetlíky sú dostupné s laminátmi CPL 0,2 a CPL 0,7

* CENA BEZ DPH

Bočné svetlíky nastaviteľnej poldrážkovej zárubne, 6 cm obložka / 8 cm obložka

„30“ „40“ „50“ „60“

446/486, 546/586, 646/686, 746/786

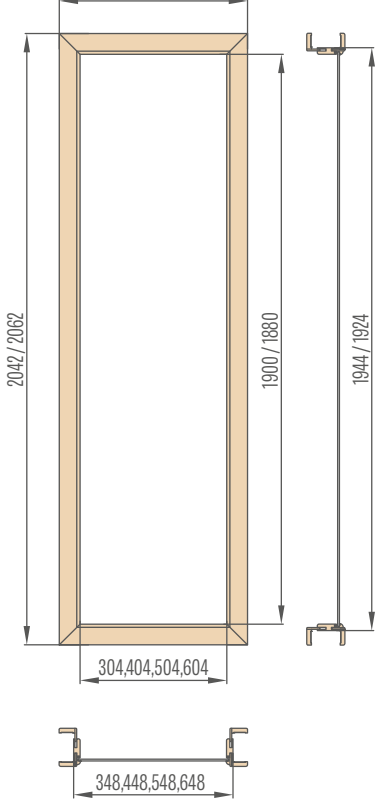

Rohové svetlíky nastaviteľnej poldrážkovej zárubne, 6 cm obložka / 8 cm obložka

„30“ „40“ „50“ „60“

446/486, 546/586, 646/686, 746/786

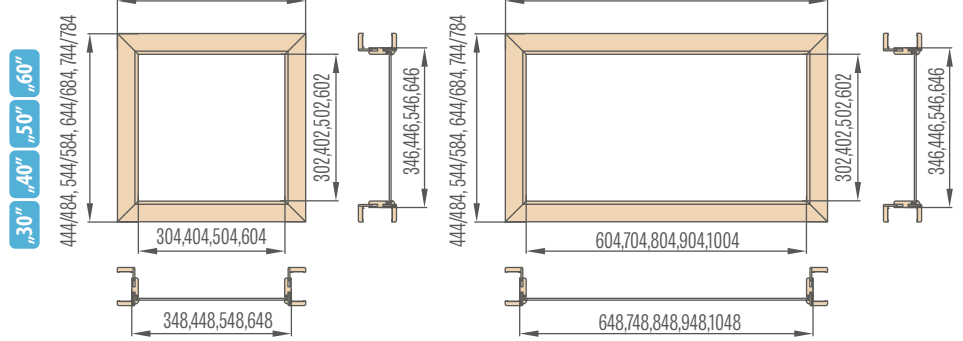

Horné svetlíky nastaviteľnej zárubne pre jednokrídlové poldrážkové dvere, 6 cm obložka / 8 cm obložka

„60“ „70“ „80“ „90“ „100“

746/786, 846/886, 946/986, 1046/1086, 1146/1186

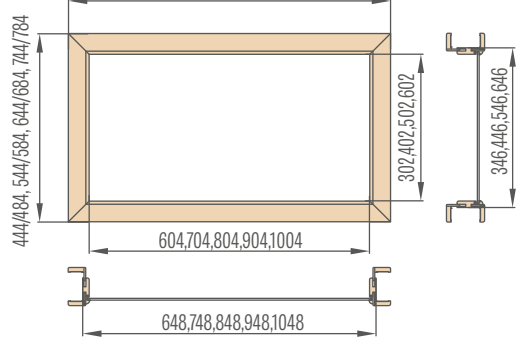

Horné svetlíky nastaviteľnej dvojkřídlovej poldrážkovej zárubne, 6 cm obložka / 8 cm obložka

„90“ „100“ „110“ „120“ „130“ „140“ „150“ „160“ „170“ „180“ „190“

1092/1132, 1192/1232, 1292/1332, 1392/1432, 1492/1532, 1592/1632, 1692/1732, 1792/1832, 1892/1932, 1992/2032, 2092/2132



Schéma výpočtov pri výške otvoru v stene pre nastaviteľnú zárubňu:

celková výška zárubne

+ celková výška svetlíka

• 29 mm (pre 60 mm uholník) alebo

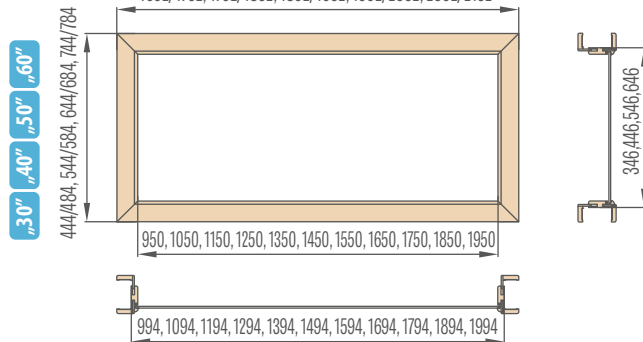
49 mm (pre 80 mm uholník)

Schéma výpočtov pri šírke otvoru v stene pre nastaviteľnú zárubňu:

celková šírka zárubne

+ celková svetlá šírka

• 58 mm (pre 60 mm uholník) alebo

98 mm (pre 80 mm uholník)

Bočné svetlíky pevnej zárubne

„30“ „40“ „50“ „60“

392,492,592,692

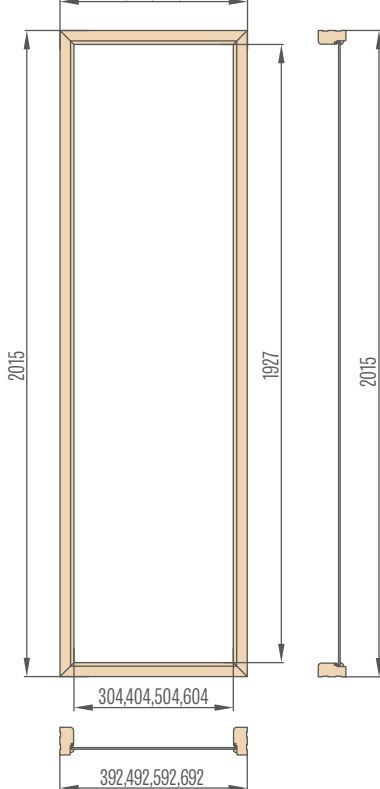

Rohové svetlíky pevnej zárubne

„30“ „40“ „50“ „60“

392,492,592,692

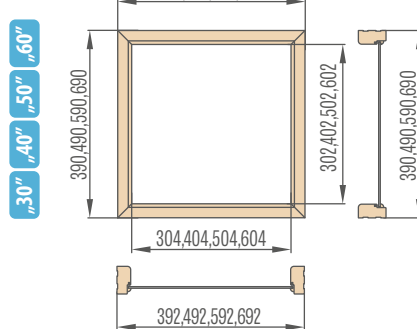

Horné svetlíky pevnej jednokřídlovej zárubne

„60“ „70“ „80“ „90“ „100“

692,792,892,992,1092

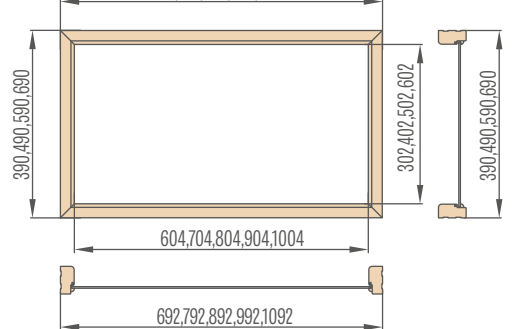

Horné svetlíky pevnej dvojkřídlovej zárubne

„90“ „100“ „110“ „120“ „130“ „140“ „150“ „160“ „170“ „180“ „190“

390,490,590,690

„30“ „40“ „50“ „60“

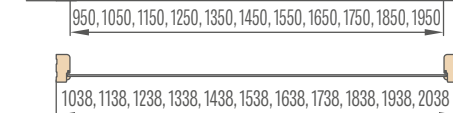

ZÁRUBNE

- Poldrážkové nastaviteľné zárubne a poldrážkové pevné zárubne sa môžu používať so všetkými vnútornými dverami ERKADO zhotovenými panelovou technológiou alebo rámovou technológiou STILE.
- Bezpoldrážkové nastaviteľné zárubne sa môžu používať s vnútornými dverami zhotovenými panelovou technológiou alebo rámovou technológiou STILE. Tieto zárubne majú tri skryté pánty.
- Zárubňa je vyrobená z vysoko kvalitnej MDF dosky a laminovaná trvácnym laminátom imitujúcim vzhľad dreva alebo natretá trvácnym UV lakom.
- Zárubne majú podľa použitej technológie nasledovné povrchy: GREKO, CPL, PREMIUM a UV lak.
- Zárubne pre rámové dvere STILE majú štandardne dodatočný tretí pánt.
- Komplet každej nastaviteľnej alebo pevnej zárubne tvorí: prvky zárubne (zámkový hranol, pántový hranol a pozdĺžny (horný) hranol), pánty a montážne skrutky. Jednotlivé prvky majú na miestach, v ktorých sa spájajú, vopred pripravené otvory.
- V každej súprave je montážny návod a záručný list.
- Pevné zárubne pre kolekciu Herse sú obdĺžnikové a majú jadro z lepeného dreva.

NASTAVITEĽNÁ ZÁRUBŇA POLDRÁŽKOVÉ KRÍDLA



OBLOŽKOVÁ NASTAVITEĽNÁ ZÁRUBŇA NA OCEĽOVÚ ZÁRUBŇU



NASTAVITEĽNÁ ZÁRUBŇA BEZPOLDRÁŽKOVÉ KRÍDLA



PEVNÁ ZÁRUBŇA STAND POLDRÁŽKOVÉ KRÍDLA



ŠTANDARDNÝ UHOLNÍK PRE NASTAVITEĽNÉ ZÁRUBNE

6 cm obložka / 8 cm obložka

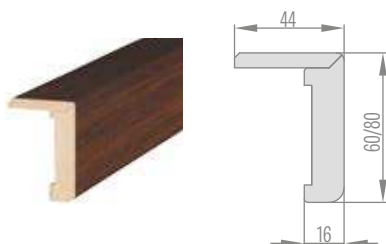

UHOLNÍK S PREDĹŽENÝM PEROM PRE NASTAVITEĽNÉ ZÁRUBNE

6 cm obložka / 8 cm obložka

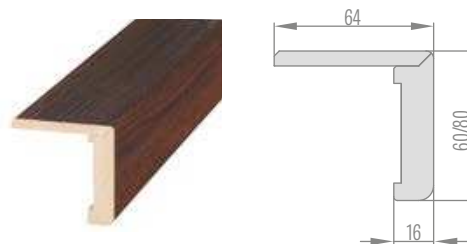

POLDRÁŽKOVÁ NASTAVITELNÁ ZÁRUBŇA

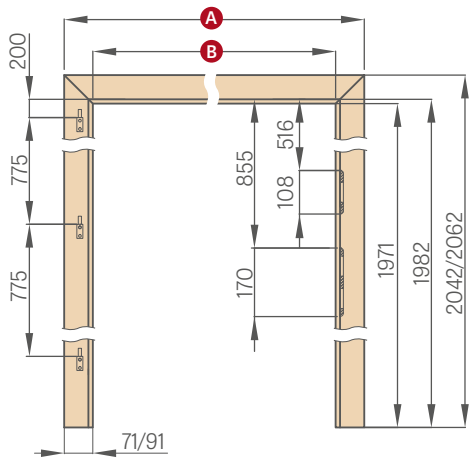

	,60"	,70"	,80"	,90"	,100"	,110"
A	746/786	846/886	946/986	1046/1086	1146/1186	1246/1286
B	604	704	804	904	1004	1104

6 cm obložka / 8 cm obložka

POLDRÁŽKOVÁ NASTAVITELNÁ ZÁRUBŇA - NORMA PL2112

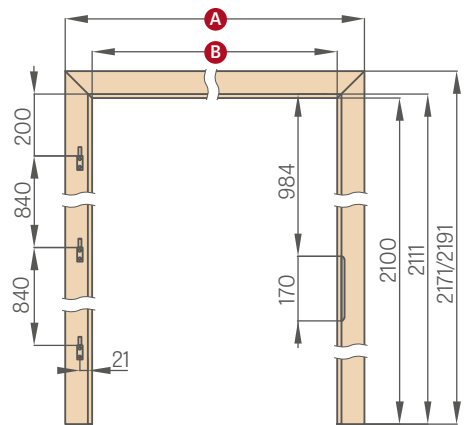

	,60"	,70"	,80"	,90"	,100"	,110"
A	746/786	846/886	946/986	1046/1086	1146/1186	1246/1286
B	604	704	804	904	1004	1104

BEZPOLDRÁŽKOVÁ NASTAVITELNÁ ZÁRUBŇA - PL NORMA

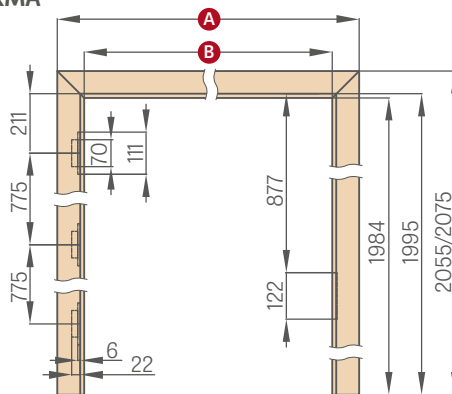

	,60N"	,60"	,70N"	,70"	,80N"	,80"
A	747/787	771/811	847/887	871/911	947/987	971/1011
B	605	629	705	729	805	829

	,90N"	,90"	,100N"	,100"	,110N"	,110"
A	1047/1087	1071/1111	1171/1211	1271/1311		
B	905	929	1029	1129		

Šírky 60N, 70N, 90N dostupné iba pre model ALTAMURA 1, BALDUR 1 a UNO PREMIUM

BEZPOLDRÁŽKOVÁ NASTAVITELNÁ ZÁRUBŇA - NORMA PL2112

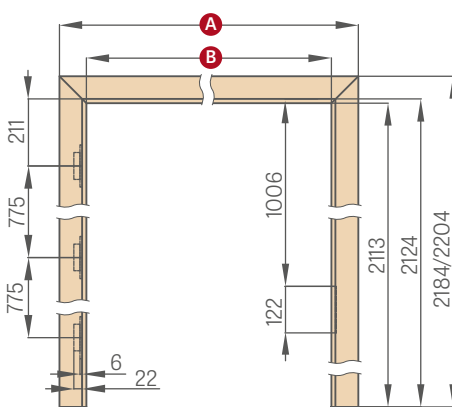

	,60"	,70"	,80N"	,80"	,90"	,100"	,110"
A	771/811	871/911	947/987	971/1011	1071/1111	1171/1211	1271/1311
B	629	729	805	829	929	1029	1129

POLDRÁŽKOVÁ NASTAVITELNÁ ZÁRUBŇA TYP PUZDRO

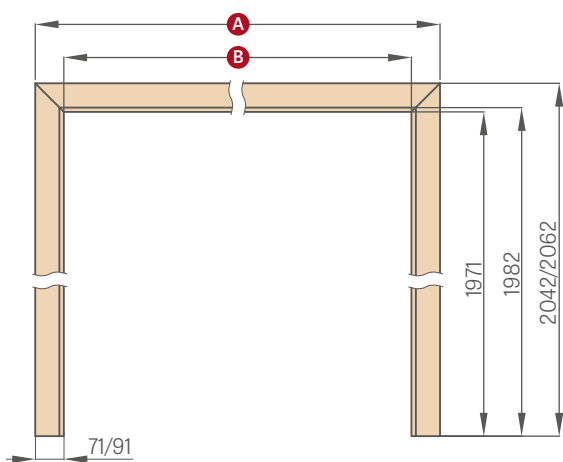

	,60"	,70"	,80"	,90"	,100"	,110"	,120"
A	746/786	846/886	946/986	1046/1086	1146/1186	1246/1286	1346/1386
B	604	704	804	904	1004	1104	1204

	,130"	,140"	,150"	,160"	,170"	,180"	,190"
A	1446/1486	1546/1586	1646/1686	1746/1786	1846/1886	1946/1986	2046/2086
B	1304	1404	1504	1604	1704	1804	1904

6 cm obložka / 8 cm obložka

OBLOŽKOVÁ ZÁRUBŇA

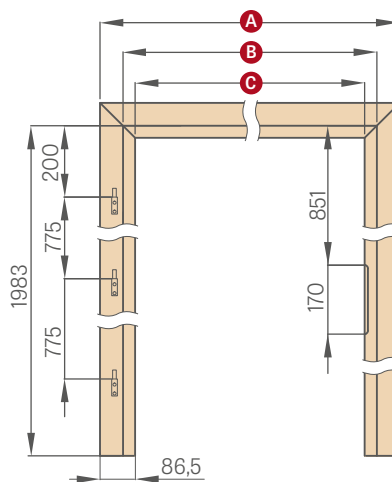

	,60"	,70"	,80"	,90"	,100"
A	737	837	937	1037	1137
B	624	724	824	924	1024
C	564	664	764	864	964

PEVNÁ ZÁRUBŇA

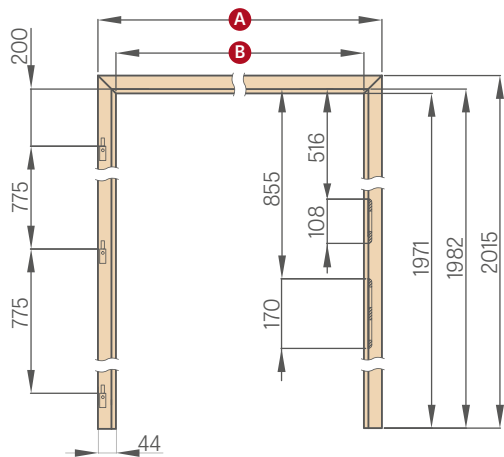

	,60"	,70"	,80"	,90"	,100"	,110"
A	692	792	892	992	1092	1192
B	604	704	804	904	1004	1104

REVERZNÁ ZÁRUBŇA

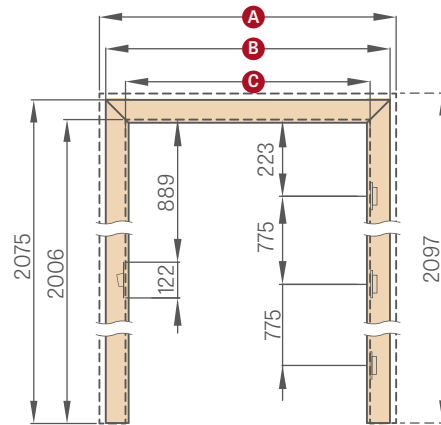

Šírky 60N, 70N, 90N dostupné iba pre model ALTAMURA 1, BALDUR 1 a UNO PREMIUM

	,60N"	,60"	,70N"	,70"	,80N"	,80"	,90N"	,90"	,100"	,110"
A	810	834	910	934	1010	1034	1110	1134	1234	1334
B	766	791	866	891	966	991	1066	1091	1191	1291
C	628	652	728	752	828	852	928	952	1052	1152

PEVNÁ ZÁRUBŇA PRE DVOJKRÍDLOVÉ DVERE

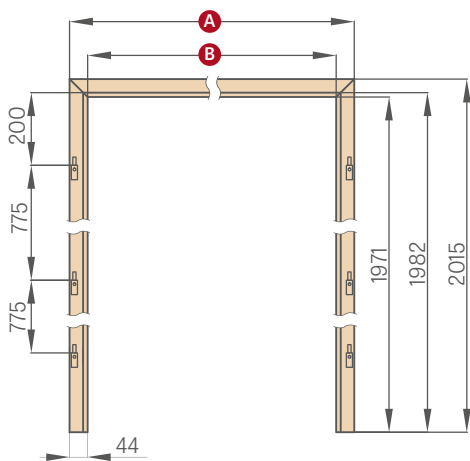

	,90"	,100"	,110"	,120"	,130"	,140"
A	1038	1138	1238	1338	1438	1538
B	950	1050	1150	1250	1350	1450

	,150"	,160"	,170"	,180"	,190"
A	1638	1738	1838	1938	2038
B	1550	1650	1750	1850	1950

NASTAVITEĽNÁ POLDRÁŽKOVÁ ZÁRUBŇA PRE DVOJKRÍDLOVÉ DVERE

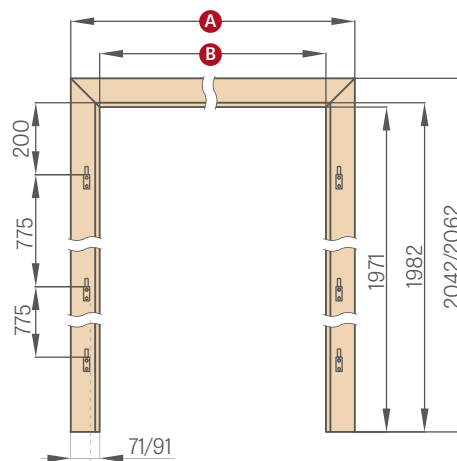

	,90"	,100"	,110"	,120"	,130"	,140"
A	1092/1132	1192/1232	1292/1332	1392/1432	1492/1532	1592/1632
B	950	1050	1150	1250	1350	1450

	,150"	,160"	,170"	,180"	,190"
A	1692/1732	1792/1832	1892/1932	1992/2032	2092/2132
B	1550	1650	1750	1850	1950

6 cm obložka / 8 cm obložka

PEVNÁ ZÁRUBŇA PRE SKLENENÉ DVERE

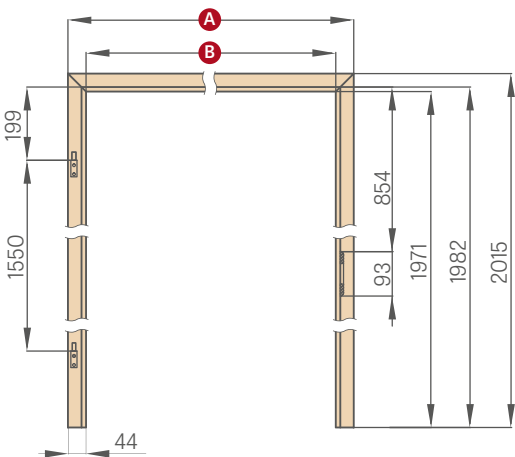

	,60"	,70"	,80"	,90"
A	692	792	892	992
B	604	704	804	904

NASTAVITEĽNÁ POLDRÁŽKOVÁ ZÁRUBŇA PRE SKLENENÉ DVERE

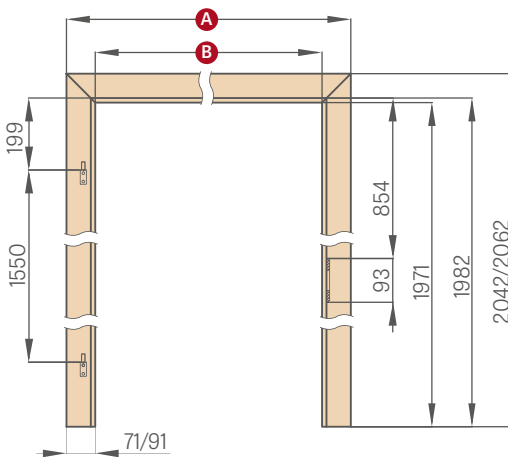

	,60"	,70"	,80"	,90"
A	746/786	846/886	946/986	1046/1086
B	604	704	804	904

6 cm obložka / 8 cm obložka

V zárubniach pre sklenené tabule sa používa pánt s 10 mm čapom

NASTAVITEĽNÁ PUZDROVÁ ZÁRUBŇA

POLDRÁŽKOVÉ, BEZPOLDRÁŽKOVÉ

PUZDROVÁ ZÁRUBŇA

Puzdrová zárubňa je nastaviteľná zárubňa bez žiadnych kovaní. Tvoria ju horný nosník a dva zvislé nosníky.

Môže sa používať ako obklad dverových otvorov, ako ochrana rohov stien, avšak prevažne sa používa na estetické účely ako dekorácia daného interiéru.

Nastaviteľné puzdrové poldrážkové zárubne sa používajú aj v posuvných systémoch ERKADO.

Nastaviteľné puzdrové bezpoldrážkové zárubne nepoužívame pre posuvné systémy.

Podľa systému sa používajú nasledovné poldrážkové puzdrá:

PUZDRO PRE SP1N	Jednotlivý nástenný posuvný systém
PUZDRO PRE SP2N	Dvojitý nástenný posuvný systém
PUZDRO PRE SP1C.100	Jednotlivý posuvný systém skrytý v stene do puzdra 100
PUZDRO PRE SP2C.100	Dvojitý posuvný systém skrytý v stene do puzdra 100
PUZDRO PRE SP1C.125	Jednotlivý posuvný systém skrytý v stene do puzdra 125
PUZDRO PRE SP2C.125	Dvojitý posuvný systém skrytý v stene do puzdra 125
zástavba ZN1	Zástavba steny na jednej strane pre jednokrídlové systémy SP1C.100 a SP1C.125
zástavba ZN2	Zástavba steny na jednej strane pre dvojkridlové systémy SP2C.100 a SP2C.125

NASTAVITEĽNÉ POLDRÁŽKOVÉ PUZDRÁ

	,60"	,70"	,80"	,90"	,100"	,110"	,120"	,130"	,140"	,150"	,160"	,170"	,180"	,190"
Šírka otvoru v stene	688	788	888	988	1088	1188	1288	1388	1488	1588	1688	1788	1888	1988
Vonkajšia šírka puzdra	648	748	848	948	1048	1148	1248	1348	1448	1548	1648	1748	1848	1948
Svetlá šírka puzdra	604	704	804	904	1004	1104	1204	1304	1404	1504	1604	1704	1804	1904
Šírka krytia puzdra, 6 cm obložka / 8 cm obložka	746/ 786	846/ 886	946/ 986	1046/ 1086	1146/ 1186	1246/ 1286	1346/ 1386	1446/ 1486	1546/ 1586	1646/ 1686	1746/ 1786	1846/ 1886	1946/ 1986	2046/ 2086
Výška otvoru v stene	2013 (2142) ¹⁾													
Vonkajšia výška puzdra	1993 (2122) ¹⁾													
Svetlá výška puzdra	1971 (2100) ¹⁾													
Výška obkladu puzdra 6 cm obložka / 8 cm obložka	2042/2062 (2171 /2191) ¹⁾													

NASTAVITEĽNÉ BEZPOLDRÁŽKOVÉ PUZDRÁ

	,60"	,70"	,80N"	,80"	,90"	,100"	,110"	,120"	,130"	,140"	,150"	,160"	,170"	,180"
Šírka otvoru v stene	713	813	888	913	1013	1113	1213	1313	1413	1513	1613	1713	1813	1913
Vonkajšia šírka puzdra	673	773	849	873	973	1073	1173	1273	1373	1473	1573	1673	1773	1873
Svetlá šírka puzdra	629	729	805	829	929	1029	1129	1229	1329	1429	1529	1629	1729	1829
Šírka krytia puzdra, 6 cm obložka / 8 cm obložka	771/ 811	871/ 911	947/ 987	971/ 1011	1071/ 1111	1171/ 1211	1271/ 1311	1371/ 1411	1471/ 1511	1571/ 1611	1671/ 1711	1771/ 1811	1871/ 1911	1971/ 2011
Výška otvoru v stene	2026 (2155) ¹⁾													
Vonkajšia výška puzdra	2006 (2135) ¹⁾													
Svetlá výška puzdra	1984 (2113) ¹⁾													
Výška obkladu puzdra 6 cm obložka / 8 cm obložka	2055 / 2075 (2184 / 2204) ¹⁾													

¹⁾ Norma PL2112

OCEĽOVÁ ZÁRUBŇA

PRE RÁMOVÉ, PANELOVÉ A SKLENENÉ KRÍDLA GRAF

NASTAVITELNÁ OCEĽOVÁ ZÁRUBŇA (OBLOŽKOVÁ), plech s hrúbkou 1,5 mm

zváraná a lakovaná, odtiene RAL 9003, 9010, 9016, 8003, 8017, 7016, 7022, 9005, 7047, 1001

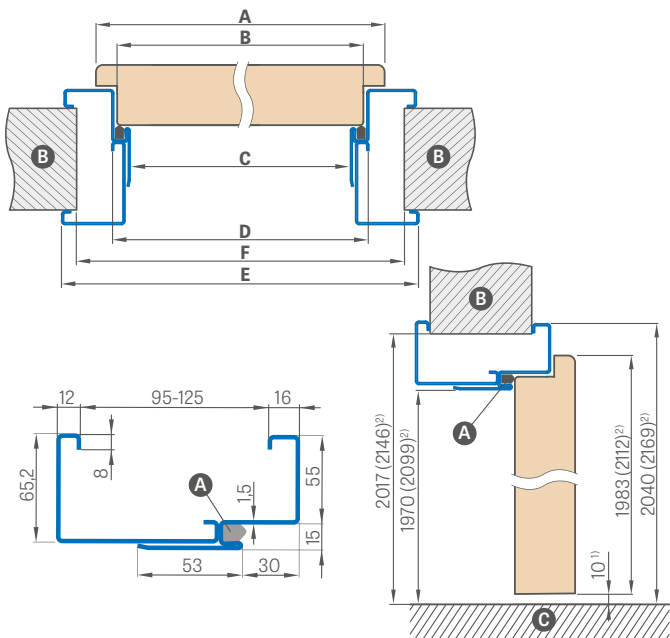

VELKÁ UHĽOVÁ OCEĽOVÁ ZÁRUBŇA, plech s hrúbkou 1,2 mm

zváraná a lakovaná, odtiene RAL 9003, 9010, 9016, 8003, 8017, 7016, 7022, 9005, 7047, 1001

cena: € 178,00* / € 213,60**

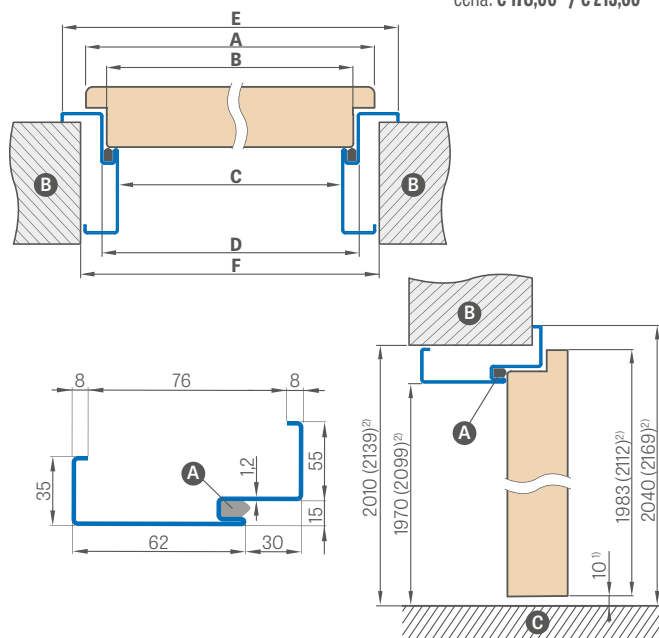

¹⁾ prípustná odchýlka vyplývajúca z rozmerovej tolerancie zárubne +/- 3 mm (odporúčame, aby ste to overili ešte pred montážou) ²⁾ Norma 2112

Šírka dverí	A	B	C	D	E	F
„60“	644	617	601	631	741	695
„70“	744	717	701	731	841	795
„80“	844	817	801	831	941	895
„90“	944	917	901	931	1041	995
„100“	1044	1017	1001	1031	1141	1095
„110“	1144	1117	1101	1131	1241	1195

Šírka dverí	A	B	C	D	E	F
„60“	644	617	601	631	741	681
„70“	744	717	701	731	841	781
„80“	844	817	801	831	941	881
„90“	944	917	901	931	1041	981
„100“	1044	1017	1001	1031	1141	1081
„110“	1144	1117	1101	1131	1241	1181

Rozsah nastavenia min. - max. (mm)	CENA (RAL 9003, 9010, 9016, 8003, 8017, 7016, 7022, 9005, 7047, 1001)
95 - 125	€ 262,00* / € 314,40**
125 - 155	€ 283,00* / € 339,60**
155 - 185	€ 315,00* / € 378,00**
185 - 215	€ 346,00* / € 415,20**
215 - 245	€ 379,00* / € 454,80**
245 - 275	€ 410,00* / € 492,00**
275 - 305	€ 452,00* / € 542,40**

RAL



RAL 9003¹⁾ RAL 9010 RAL 9016 RAL 8003 RAL 8017 RAL 7016 RAL 7022¹⁾ RAL 9005¹⁾ RAL 7047 RAL 1001

OSADENIE ROHOVEJ ZÁRUBNE

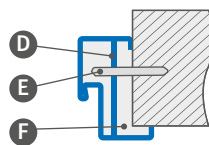

- A - tesnenie
- B - stena
- C - podlaha
- D - montážna kotva
- E - rozperný kolík
- F - vyplniť

PRÍPLATKY

elektromagnetický zámok	€ 129,00* / € 154,80**
výstuž pod samozatvárač	€ 13,00* / € 15,60**
zhotovené z pozinkovaného plechu	+10%
nastaviteľná zárubňa „100“ alebo „110“	€ 43,10* / € 51,72**
pevná zárubňa „100“ alebo „110“	€ 25,40* / € 30,48**
zárubňa pre dvojkridlové dvere	individuálna cenová ponuka
norma 2112	15% príplatok
netypický odtieň RAL (netýka sa zriedkavých, intenzívnych, perleťových a metalizovaných odtieňov)	10% príplatok

* CENA BEZ DPH, ** CENA S DPH

¹⁾ za príplatok +10 %

OCEĽOVÁ ZÁRUBŇA

BEZPOLDRÁŽKOVÁ, PRE RÁMOVÉ A PANELOVÉ KRÍDLA

NASTAVITEĽNÁ (OBLOŽKOVÁ) BEZPOLDRÁŽKOVÁ OCEĽOVÁ ZÁRUBŇA, plech s hrúbkou 1,5 mm

zváraná a lakovaná, odtiene RAL 9003, 9010, 9016, 8003, 8017, 7016, 7022, 9005, 7047, 1001

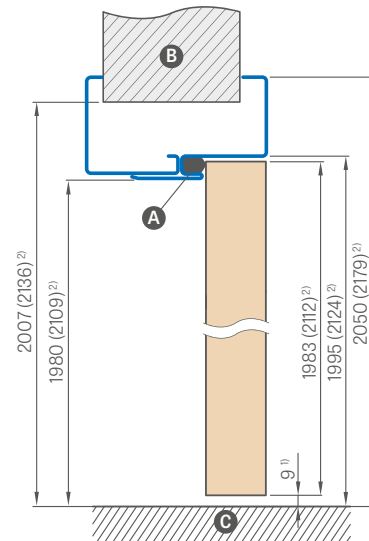
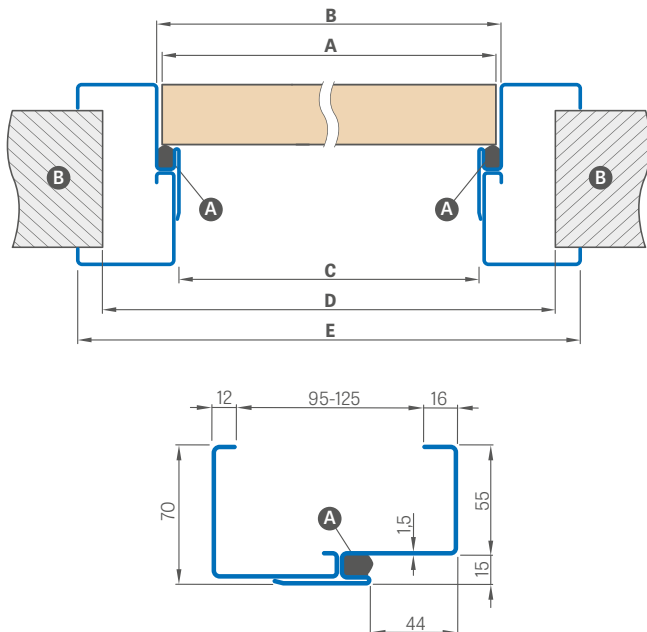

¹⁾ prípustná odchýlka vyplývajúca z rozmerovej tolerancie zárubne +/- 3 mm (odporúčame, aby ste si to overili ešte pred montážou)

²⁾ Norma 2112

Rozsah nastavenia min. – max. (mm)	CENA (RAL 9003, 9010, 9016, 8003, 8017, 7016, 7022, 9005, 7047, 1001)
95 – 125	€ 357,00* / € 428,40**
125 – 155	€ 379,00* / € 454,80**
155 – 185	€ 410,00* / € 492,00**
185 – 215	€ 441,00* / € 529,20**
215 – 245	€ 474,00* / € 568,80**
245 – 275	€ 505,00* / € 606,00**
275 – 305	€ 548,00* / € 657,60**

Zárubne majú štandardne tri pánty.

Šírka dverí	A	B	C	D	E
„60“	644	650	620	710	760
„70“	744	750	720	810	860
„80“	844	850	820	910	960
„90“	944	950	920	1010	1060
„100“	1044	1050	1020	1110	1160
„110“	1144	1150	1120	1210	1260

A – tesnenie B – stena C – podlaha

PRÍPLATKY

výstuž pod samozatvárač	€ 13,00* / € 15,60**
zhotovené z pozinkovaného plechu	+10%
nastaviteľná zárubňa „100“ alebo „110“	€ 43,10* / € 51,72**
norma 2112	15% príplatok
netypický odtieň RAL (netýka sa zriedkavých, intenzívnych, perleťových a metalizovaných odtieňov)	10% príplatok

RAL



OBLOŽKOVÁ NASTAVITELNÁ ZÁRUBŇA

NA OCEĽOVÉ ZÁRUBNE

UMIESTNENIE KĽUČKY V OBLOŽKOVEJ ZÁRUBNI

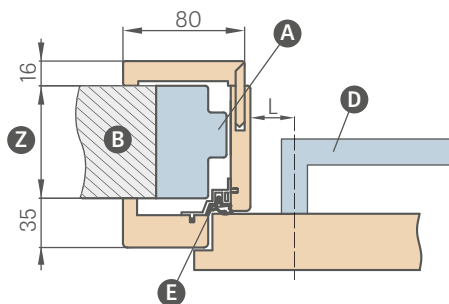

L – vzdialenosť od osi kľučky po hranu dosky zárubne

L = 28 mm pre rámové a panelové dvere (dostupné sú všetky kľučky pre interiérové dvere z ponuky)

POZOR: Skontrolujte rozmery štítov kľučiek ešte predtým, ako ich použijete.

Obložková zárubňa s rozsahom presahujúcim 200 mm sa skladá z dvoch, a presahujúcim 320 mm z troch dielov.

DOSTUPNÉ ŠÍRKY OBLOŽKOVÝCH ZÁRUBŇÍ:

60 70 80 90 100

	Rozsah nastavenia min. – max. (mm)	NASTAVITELNÁ OBLOŽKOVÁ ZÁRUBŇA	
		GREKO	ST CPL a PREMIUM
1 prvok	80 – 100	€ 154,00* / € 184,80**	€ 179,00* / € 214,80**
	100 – 120	€ 159,00* / € 190,80**	€ 184,00* / € 220,80**
	120 – 140	€ 166,00* / € 199,20**	€ 191,00* / € 229,20**
	140 – 160	€ 175,00* / € 210,00**	€ 200,00* / € 240,00**
	160 – 180	€ 184,00* / € 220,80**	€ 210,00* / € 252,00**
2 prvky	180 – 200	€ 198,00* / € 237,60**	€ 223,00* / € 267,60**
	200 – 220	€ 212,00* / € 254,40**	€ 237,00* / € 284,40**
	220 – 240	€ 221,00* / € 265,20**	€ 246,00* / € 295,20**
	240 – 260	€ 230,00* / € 276,00**	€ 256,00* / € 307,20**
	260 – 280	€ 239,00* / € 286,80**	€ 265,00* / € 318,00**
3 prvky	280 – 300	€ 248,00* / € 297,60**	€ 274,00* / € 328,80**
	300 – 320	€ 257,00* / € 308,40**	€ 283,00* / € 339,60**
	320 – 340	€ 267,00* / € 320,40**	€ 292,00* / € 350,40**
	340 – 360	€ 276,00* / € 331,20**	€ 302,00* / € 362,40**
	360 – 380	€ 285,00* / € 342,00**	€ 311,00* / € 373,20**
	380 – 400	€ 299,00* / € 358,80**	€ 325,00* / € 390,00**
	400 – 420	€ 313,00* / € 375,60**	€ 338,00* / € 405,60**
420 – 440	€ 327,00* / € 392,40**	€ 352,00* / € 422,40**	

- Rozšírenie 120 mm a 55 mm pre obložkovú zárubňu – € 43,10* / € 51,72** (cena zahŕňa komplet pre zárubňu s danou šírkou)
- Štandardný uholník pre obložkovú zárubňu – € 43,10* / € 51,72** (cena zahŕňa komplet pre zárubňu s danou šírkou)
- Uholník s predĺženým perom – € 43,10* / € 51,72**

SCHÉMA OBLOŽKOVEJ ZÁRUBNE

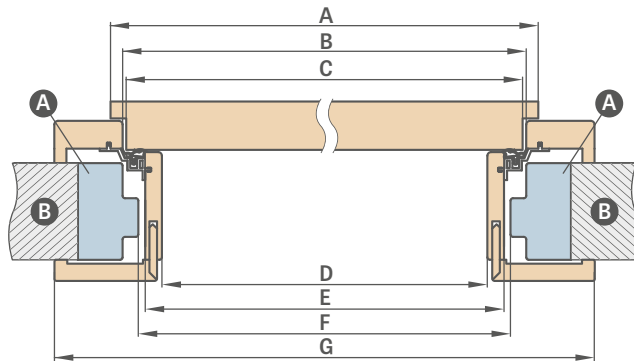

Šírka dverí	A	B	C	D	E	F	G
„60“	644	624	618	564	592	598	733
„70“	744	724	718	664	692	698	833
„80“	844	824	818	764	792	798	933
„90“	944	924	918	864	892	898	1033
„100“	1044	1024	1018	964	992	998	1133

F – minimálne svetlé rozmery ocelevej zárubne, na ktoré sa montuje obložková zárubňa.

Tento rozmery môže byť od odporúčaného väčší o max. 20 mm. Pri väčšom svetlom rozmere je potrebné overiť, či obložky náležite zakryjú stenu.

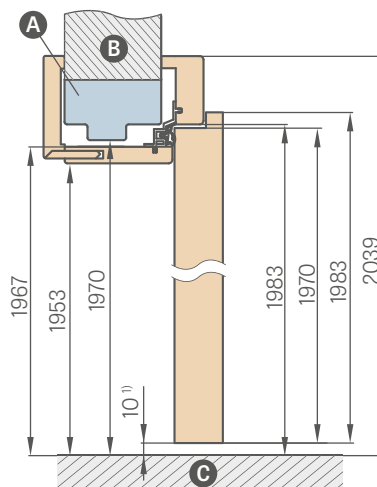

¹⁾ prípustná odchýlka vyplývajúca z rozmerovej tolerancie zárubne +/-3 mm (odporúčame, aby ste si to overili ešte pred montážou)

- A – oceľová zárubňa
- B – stena
- C – podlaha
- D – kľučka
- E – hliníkový profil s tesnením
- Z – rozsah od 80 mm do 255 mm

- Ceny puzdrových zárubní so šírkou 60, 70, 80, 90, 100 v cene poldrážkovej nastaviteľnej zárubne
- Puzdro má také isté rozmery ako obložková zárubňa (bez vyvrtaných otvorov na pánty a protiplech, avšak s tesnením)
- Cena zárubne pre dvojkridlové dvere +30 %

* CENA BEZ DPH, ** CENA S DPH

REVERZNÁ ZÁRUBŇA

REVERZNÉ KRÍDLA

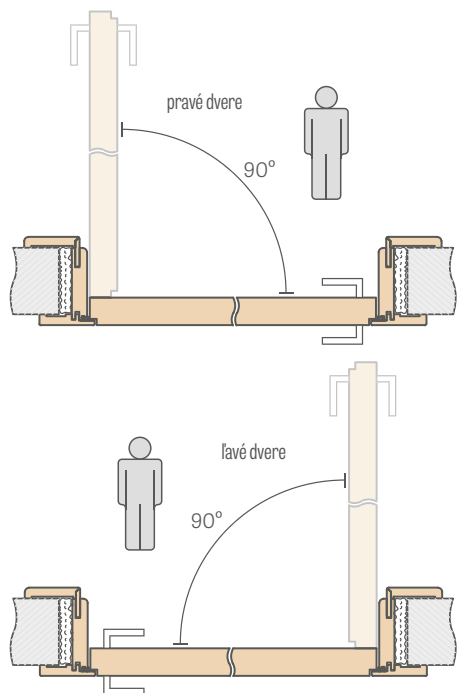

ROZSAH NASTAVENIA REVERZNEJ ZÁRUBNE

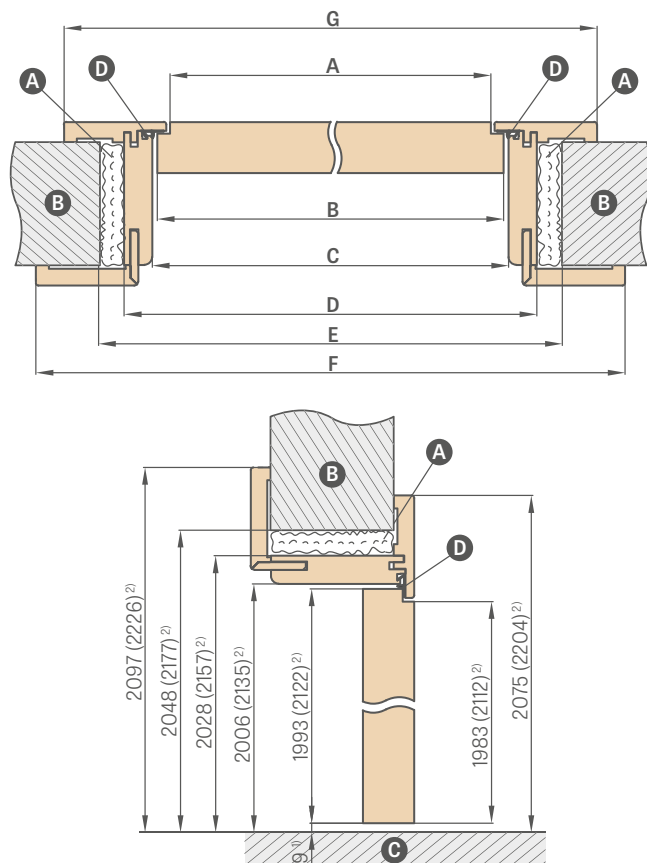
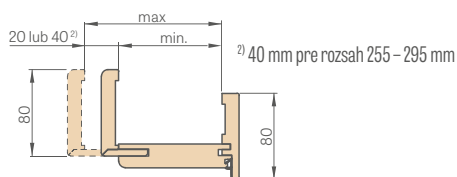

¹⁾ príпустná odchýlka vyplývajúca z rozmerovej tolerancie zárubne +/-3 mm (odporúčame, aby ste si to overili ešte pred montážou)

²⁾ Norma PL2112

A - pena **B** - stena **C** - podlaha **D** - gumené tesnenie

Rozsah nastavenia min. - max. (mm)	REVERZNÁ ZÁRUBŇA		
	GREKO	ST CPL a PREMIUM	LAKOVANIE
1 prvok	75 - 95		
	95 - 115	€ 346,00* / € 415,20**	€ 361,00* / € 433,20**
	115 - 135		€ 455,00* / € 546,00**
1 prvok	135 - 155		
	155 - 175	€ 357,00* / € 428,40**	€ 372,00* / € 446,40**
	175 - 195		€ 474,00* / € 568,80**
1 prvok	195 - 215		
	215 - 235	€ 364,00* / € 436,80**	€ 379,00* / € 454,80**
	235 - 255	€ 371,00* / € 445,20**	€ 386,00* / € 463,20**
2 prvky	255 - 295	€ 395,00* / € 474,00**	€ 411,00* / € 493,20**
	295 - 315		€ 538,00* / € 645,60**
	315 - 335	€ 420,00* / € 504,00**	€ 435,00* / € 522,00**
335 - 355		€ 556,00* / € 667,20**	

Šírka dverí	A	B	C	D	E	F	G
„60N“ ³⁾	600	620	628	672	700	810	766
„60“	624	644	652	696	736	834	791
„70N“ ³⁾	700	720	728	772	800	910	866
„70“	724	744	752	796	836	934	891
„80N“	800	820	828	872	900	1010	966
„80“	824	844	852	896	936	1034	991
„90N“ ³⁾	900	920	928	972	1000	1110	1066
„90“	924	944	952	996	1036	1134	1091
„100“	1024	1044	1052	1096	1136	1234	1191
„110“	1124	1144	1152	1196	1236	1334	1291

³⁾ šírky 60N, 70N, 90N sú dostupné iba pre model ALTAMURA 1, BALDUR 1 a UNO PREMIUM

POZOR: Pri výbere súpravy (rímso + pilastre) k nastaviteľnej reverznej zárubni sa zmešuje pracovný rozsah zárubne o 3 mm (pri jednostrannom použití) alebo o 6 mm (pri obojstrannom použití). Príklad: stena s hrúbkou 140 mm pri jednostrannej súprave je potrebné počítať s hrúbkou 143 mm, a pri obojstrannej súprave s hrúbkou 146 mm, a vybrať zodpovedajúci rozsah obkladu steny z tabuľky pre poldrážkové (str. 171), bezpoldrážkové (str. 168) alebo reverzné (str. 167) zárubne.

- Zárubňa pre reverzné krídla je štandardne dostupná s uholníkom 8 cm spájanom pod uhlom 45 stupňov, alebo za príplatok € 62,80* / € 75,36** spájanom pod uhlom 90 stupňov (nedostupné v rozsahu 75 - 95 mm)
- V zárubni sú dva tzv. skryté pánty, ktoré pri zatvorení krídla nevidno alebo voľiteľne za príplatok tretí pánt € 47,60* / € 57,12**
- Dostupné dekory zo skupín: GREKO, PREMIUM, ST CPL a lak BIELA TITÁNOVÁ UV
- Zámena na pánty a protiplech, farba: čierna alebo zlatá - € 23,50* / € 28,20** / komplet pre zárubňu
- Zmena rozsahu o +20 mm (dostupné v rozsahoch od 135 - 155 mm do 235 - 255 mm) - € 15,90* / € 19,08** (voľba dostupná od 6. mája 2024)
- Rozšírenie 120 mm a 55 mm pre laminovanú reverznú zárubňu € 43,10* / € 51,72** a lakovanú zárubňu € 77,40* / € 92,88** (cena zahŕňa komplet pre zárubňu s danou šírkou)
- Pohyblivý uholník s predĺženým perom o 2 cm a štandardný uholník pre nastaviteľnú zárubňu sú dostupné so všetkými laminátmi - € 43,10* / € 51,72** a lakmi € 64,70* / € 77,64** (cena zahŕňa komplet pre zárubňu s danou šírkou)
- Zárubňa presahujúca rozsah 295 mm sa skladá z dvoch dielov
- Horné panely nalepované na stenu za príplatok str. 140
- Norma PL2112 príplatok 15 %

NASTAVITELNÁ ZÁRUBŇA

BEZPOLDRÁŽKOVÉ KRÍDLA

NASTAVITELNÁ ZÁRUBŇA ROZSAH 80 – 95 mm

6 cm obložka / 8 cm obložka

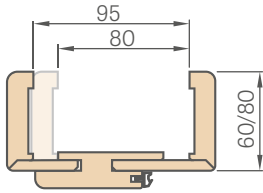

V zárubni s rozsahom 80 – 95 mm pero uholníka odrežte pri montáži na požadovaný rozsah

SPÁJANIE ZÁRUBNE

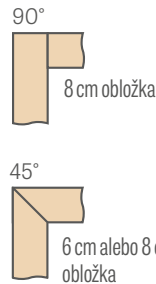

SCHEMA NASTAVITELNEJ ZÁRUBNE

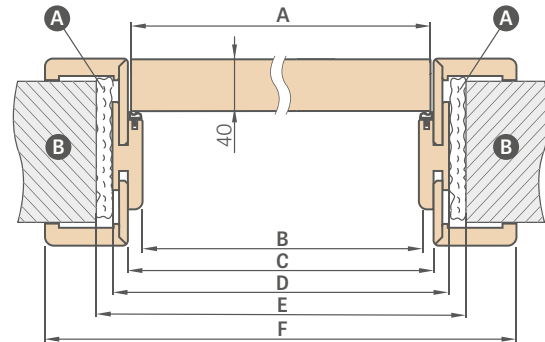

ROZSAH NASTAVENIA NASTAVITELNEJ ZÁRUBNE

6 cm obložka / 8 cm obložka

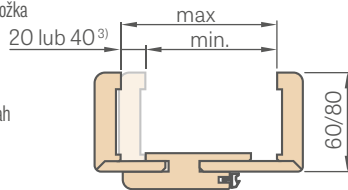

³⁾ 40 mm pre rozsah 295 – 335 mm

Šírka dverí	A	B	C	D	E	F
„60N“ ³⁾	620	605	627	649	688	747* / 787**
„60“	644	629	651	673	714	771* / 811**
„70N“ ³⁾	720	705	727	749	788	847* / 887**
„70“	744	729	751	773	814	871* / 911**
„80N“	820	805	827	849	888	947* / 987**
„80“	844	829	851	873	914	971* / 1011**
„90N“ ³⁾	920	905	927	949	988	1047* / 1087**
„90“	944	929	951	973	1014	1071* / 1111**
„100“	1044	1029	1051	1073	1114	1171* / 1211**
„110“	1144	1129	1151	1173	1214	1271* / 1311**

* 6 cm obložka / ** 8 cm obložka

Rozsah nastavenia min. – max. (mm)	NASTAVITELNÁ ZÁRUBŇA 6 cm a 8 cm obložka			
	GREKO	ST CPL a PREMIUM	CPL 0,2	LAKOVANIE
80 – 95	€ 252,00* / € 302,40**	€ 268,00* / € 321,60**	€ 282,00* / € 338,40**	€ 354,00* / € 424,80**
95 – 115				
115 – 135				
135 – 155	€ 264,00* / € 316,80**	€ 279,00* / € 334,80**	€ 293,00* / € 351,60**	€ 373,00* / € 447,60**
155 – 175				
175 – 195				
195 – 215	€ 271,00* / € 325,20**	€ 286,00* / € 343,20**	€ 300,00* / € 360,00**	€ 391,00* / € 469,20**
215 – 235				
235 – 255				
255 – 275	€ 278,00* / € 333,60**	€ 294,00* / € 352,80**	€ 307,00* / € 368,40**	€ 409,00* / € 490,80**
275 – 295				
295 – 315	€ 288,00* / € 345,60**	€ 303,00* / € 363,60**	€ 317,00* / € 380,40**	€ 419,00* / € 502,80**
315 – 335				
335 – 355	€ 300,00* / € 360,00**	€ 316,00* / € 379,20**	€ 329,00* / € 394,80**	€ 432,00* / € 518,40**
355 – 375	€ 328,00* / € 393,60**	€ 344,00* / € 412,80**	€ 358,00* / € 429,60**	€ 455,00* / € 546,00**
375 – 395	€ 343,00* / € 411,60**	€ 358,00* / € 429,60**	€ 372,00* / € 446,40**	€ 474,00* / € 568,80**
395 – 415				

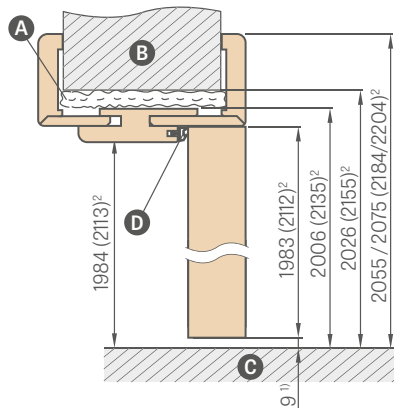

- 1) prípadná odchýlka vyplývajúca z rozmerovej tolerancie zárubne +/- 3 mm (odporúčame, aby ste si to overili ešte pred montážou)
- 2) Norma PL2112 za príplatok 15 %
- 3) šírky 60N, 70N, 90N sú dostupné iba pre model ALTAMURA 1, BALDUR 1 a UNO PREMIUM

- A – pena
- B – stena
- C – podlaha
- D – gumené tesnenie

POZOR: Pri výbere súpravy (rímša + pilastre) k nastaviteľnej bezpoldrážkovej zárubni sa znižuje pracovný rozsah zárubne o 3 mm (pri jednostrannej verzii) alebo o 6 mm (pri obojstrannej verzii). Príklad: stena s hrúbkou 140 mm pri jednostrannej súprave je potrebné počítať s hrúbkou 143 mm a pri obojstrannej súprave s hrúbkou 146 mm, a vybrať zodpovedajúci rozsah obkladu steny z tabuľky pre poldrážkové (str. 171), bezpoldrážkové (str. 168) alebo reverzné (str. 167) zárubne.

- Zárubňa v norme PL2112 +15% k cene zárubne pred príplatkami
- Bepoldrážková nastaviteľná zárubňa s CPL 0,2 sa môže používať aj v komplete s krídlami s CPL 0,7
- Zámerna na pánty a protiplech, farba: čierna alebo zlatá – € 23,50* / € 28,20** / komplet pre zárubňu
- 90° spájanie je možné iba s 8 cm obložkou. Príplatok za spojenie pod uhlom 90 stupňov – € 34,60* / € 41,52**
- Zárubňa presahujúca rozsah 335 mm sa skladá z dvoch dielov
- Cena nastaviteľnej zárubne pre dvojkrídlové dvere + 30 %
- Rozšírenie 120 mm a 55 mm pre laminovanú bezpoldrážkovú zárubňu € 43,10* / € 51,72**, ako aj pre CPL 0,2 a lakovanú € 77,40* / € 92,88** (cena zahŕňa komplet pre zárubňu s danou šírkou)

- Pohyblivý uholník s predĺženým perom o 2 cm a štandardný uholník pre nastaviteľnú zárubňu je dostupný so všetkými laminátmi – € 43,10* / € 51,72**, ako aj CPL 0,2 a lakmi € 64,70* / € 77,64** (cena zahŕňa komplet pre zárubňu s danou šírkou) – týka sa riešenia so 6 cm a 8 cm obložkou
- Ceny puzdrových zárubní so šírkou 60, 70, 80, 90, 100 v cene poldrážkovej nastaviteľnej zárubne (pozrite tabuľku str. 171)
- Ceny puzdrových zárubní so šírkou 110, 120, 130, 140, 150, 160, 170, 180, 190 v cene nastaviteľnej zárubne pre dvojkrídlové poldrážkové dvere (pozrite tabuľku str. 171)
- Horné panely nalepované na stenu (iba v prípade zárubne s uholníkom 8 cm) – str. 140
- Elektromagnetický zámok (dostupný iba pre jazyčkovú-západkovú zámok) – € 86,20* / € 103,44**
- Žmena rozsahu o +20 mm (dostupné v rozsahoch od 135 – 155 mm do 295 – 315 mm) – € 15,90* / € 19,08** (voľba dostupná od 6. mája 2024)

* CENA BEZ DPH, ** CENA S DPH

PEVNÁ ZÁRUBŇA

POLDRÁŽKOVÉ KRÍDLA

PEVNÁ ZÁRUBŇA

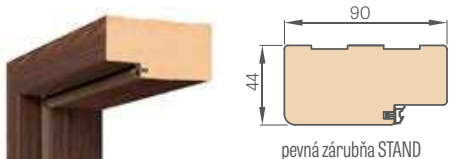

GREKO	€ 74,20* / € 89,04**
ST CPL a PREMIUM	€ 81,80* / € 98,16**
CPL 0,2	€ 95,40* / € 114,48**
LAKOVANIE	€ 166,00* / € 199,20**

DEKORAČNÁ OBLOŽKA 8 mm



GREKO	€ 15,20* / € 18,24**
ST CPL a PREMIUM	€ 17,40* / € 20,88**
CPL 0,2	€ 26,30* / € 31,56**
LAKOVANIE	€ 46,30* / € 55,56**

Cena za komplet 2 ks x 213,5 cm a 1 ks x 112 cm (týka sa krídel od „60° do „90°)

Cena za komplet 3 ks x 213,5 cm (týka sa krídel od „100° do „190°)

ŠTVRŤVALČEK

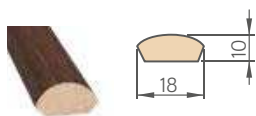

GREKO	€ 7,00* / € 8,40**
ST CPL a PREMIUM	€ 8,20* / € 9,84**
LAKOVANIE	€ 18,70* / € 22,44**

Cena za komplet 2 ks x 211,5 cm a 1 ks x 106,5 cm (týka sa krídel od „60° do „90°)

Cena za komplet 3 ks x 211,5 cm (týka sa krídel od „100° do „190°)

ELEKTROMAGNETICKÝ ZÁMOK

– € 86,20* / € 103,44**

Technická špecifikácia na str. 137



SOKLOVÁ LIŠŤA s dĺžkou 2,40 m

- laminovaná cena za ks € 13,30* / € 15,96**
- lakovaná cena za ks € 27,00* / € 32,40**

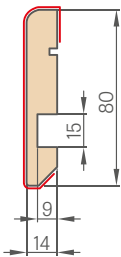

- Soklová lišta je vyrobená z MDF dosky odolnej voči vlhkosti. Dostupné: lak BIELA TITÁNOVÁ UV, lamináty: GREKO, ST CPL, PREMIUM a s podkladovým laminátom na maľovanie.
- Spôsoby montáže – lepenie na stenu

* CENA BEZ DPH, ** CENA S DPH

UHOĽNÍK S KLIPSOU 6 cm a 8 cm (v súprave 3 ks klips)



GREKO	€ 46,30* / € 55,56**
ST CPL a PREMIUM	€ 46,30* / € 55,56**
CPL 0,2	€ 69,10* / € 82,92**
LAKOVANIE	€ 69,10* / € 82,92**

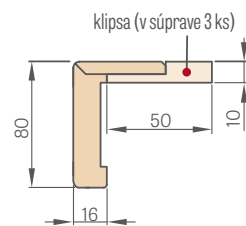

DEKORAČNÁ OBLOŽKA 16 mm

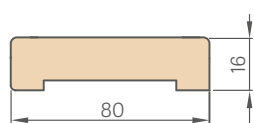

GREKO	€ 27,00* / € 32,40**
ST CPL a PREMIUM	€ 31,10* / € 37,32**
CPL 0,2	€ 47,90* / € 57,48**
LAKOVANIE	€ 68,80* / € 82,56**

Cena za komplet 2 ks x 214,5 cm a 1 ks x 112 cm (týka sa krídel od „60° do „80°)

Cena za komplet 3 ks x 214,5 cm (týka sa krídel od „90° do „180°)



SCHÉMA PEVNEJ ZÁRUBNE ŠTANDARD



¹⁾ prípadná odchýlka vyplývajúca z rozmerovej tolerancie zárubne +/- 3 mm (odporúčame, aby ste si to overili ešte pred montážou)

Šírka dverí	A	B	C	D	E
„60°	644	618	604	692	722
„70°	744	718	704	792	822
„80°	844	818	804	892	922
„90°	944	918	904	992	1022
„100°	1044	1018	1004	1092	1122
„110°	1144	1118	1104	1192	1222

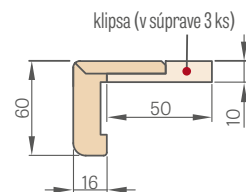
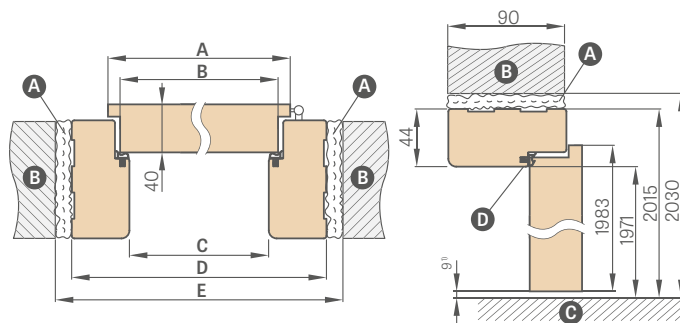
Ⓐ – pena Ⓑ – stena Ⓒ – podlaha Ⓓ – gumené tesnenie

- Pevná zárubňa pre dvojkrídlové dvere +30 %
- Pevná bezpoldrážková zárubňa – nedostupná
- Pevná zárubňa, obložka a uholník s klipsou s CPL 0,2 sa môže používať aj v komplete s krídlami s CPL 0,7
- Čierny protiplech je dostupný iba v zárubiach pre sklenené dvere GRAF – € 7,00* / € 8,40**

NASTAVITEĽNÁ ZÁRUBŇA

POLDRÁŽKOVÉ KRÍDLA



NASTAVITEĽNÁ ZÁRUBŇA
S ROZSAHOM nad 340 mm

Nastaviteľná zárubňa s rozsahom nad 340 mm sa skladá z dvoch prvkov.

ROZSAH NASTAVENIA NASTAVITEĽNEJ ZÁRUBNE

6 cm obložka / 8 cm obložka

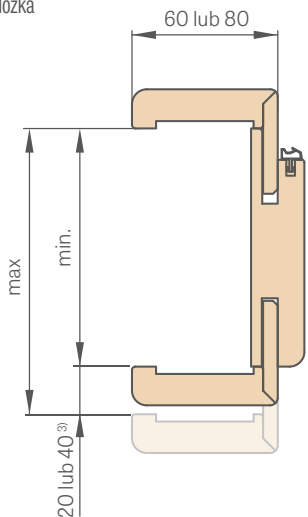

³⁾ 40 mm pre rozsah 300 – 340 mm

V zárubni s rozsahom 65 – 80 mm pero uholníka odrežte pri montáži na požadovaný rozsah

SPÁJANIE ZÁRUBNE

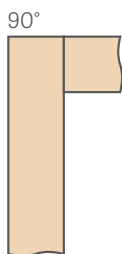

obložka
8 cm

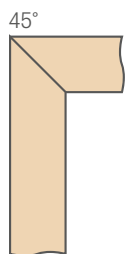

obložka
6 cm alebo 8 cm

SCHÉMA NASTAVITEĽNEJ ZÁRUBNE

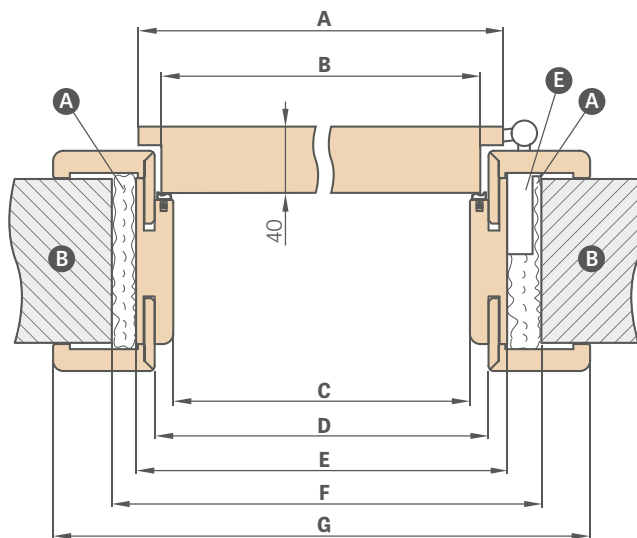

Šírka dverí	A	B	C	D	E	F	G
„60°	644	618	604	626	648	688	746*/786**
„70°	744	718	704	726	748	788	846*/886**
„80°	844	818	804	826	848	888	946*/986**
„90°	944	918	904	926	948	988	1046*/1086**
„100°	1044	1018	1004	1026	1048	1088	1146*/1186**
„110°	1144	1118	1104	1126	1148	1188	1246*/1286**

* 6 cm obložka / ** 8 cm obložka

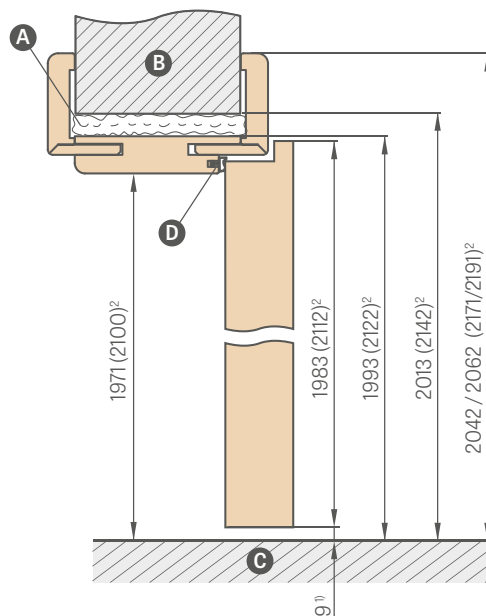

¹⁾ prípustná odchýlka vyplývajúca z rozmerovej tolerancie zárubne +/-3 mm (odporúčame, aby ste si to overili ešte pred montážou)

²⁾ Norma PL2112 za príplatok 15 %

A – pena **B** – stena **C** – podlaha **D** – gumené tesnenie
E – pántové lôžko



montážne video:
<https://youtu.be/habWxYCI98c>

Rozsah nastavenia min. – max. (mm)		NASTAVITELNÁ ZÁRUBŇA a PUZDRO 6 cm a 8 cm obložka			
		GREKO	ST CPL a PREMIUM	CPL 0,2	LAKOVANIE
1 prvok	65 – 80	€ 122,00* / € 146,40**	€ 136,00* / € 163,20**	€ 149,00* / € 178,80**	€ 230,00* / € 276,00**
	80 – 100	€ 122,00* / € 146,40**	€ 136,00* / € 163,20**	€ 149,00* / € 178,80**	€ 230,00* / € 276,00**
	100 – 120	€ 126,00* / € 151,20**	€ 138,00* / € 165,60**	€ 152,00* / € 182,40**	€ 239,00* / € 286,80**
	120 – 140	€ 130,00* / € 156,00**	€ 143,00* / € 171,60**	€ 156,00* / € 187,20**	€ 248,00* / € 297,60**
	140 – 160	€ 135,00* / € 162,00**	€ 147,00* / € 176,40**	€ 161,00* / € 193,20**	€ 257,00* / € 308,40**
	160 – 180	€ 142,00* / € 170,40**	€ 155,00* / € 186,00**	€ 169,00* / € 202,80**	€ 267,00* / € 320,40**
	180 – 200	€ 145,00* / € 174,00**	€ 158,00* / € 189,60**	€ 172,00* / € 206,40**	€ 276,00* / € 331,20**
	200 – 220	€ 150,00* / € 180,00**	€ 163,00* / € 195,60**	€ 176,00* / € 211,20**	€ 285,00* / € 342,00**
	220 – 240	€ 155,00* / € 186,00**	€ 168,00* / € 201,60**	€ 181,00* / € 217,20**	€ 295,00* / € 354,00**
	240 – 260	€ 160,00* / € 192,00**	€ 173,00* / € 207,60**	€ 187,00* / € 224,40**	€ 304,00* / € 364,80**
	260 – 280	€ 165,00* / € 198,00**	€ 178,00* / € 213,60**	€ 191,00* / € 229,20**	€ 313,00* / € 375,60**
	280 – 300	€ 174,00* / € 208,80**	€ 187,00* / € 224,40**	€ 201,00* / € 241,20**	€ 334,00* / € 400,80**
	300 – 340	€ 179,00* / € 214,80**	€ 192,00* / € 230,40**	€ 206,00* / € 247,20**	€ 345,00* / € 414,00**
	340 – 360	€ 198,00* / € 237,60**	€ 210,00* / € 252,00**	€ 224,00* / € 268,80**	€ 357,00* / € 428,40**
2 prvky	360 – 380	€ 203,00* / € 243,60**	€ 215,00* / € 258,00**	€ 229,00* / € 274,80**	€ 363,00* / € 435,60**
	380 – 400	€ 212,00* / € 254,40**	€ 225,00* / € 270,00**	€ 239,00* / € 286,80**	€ 375,00* / € 450,00**
	400 – 420	€ 218,00* / € 261,60**	€ 230,00* / € 276,00**	€ 244,00* / € 292,80**	€ 391,00* / € 469,20**

POZOR: Pri výbere súpravy (rímsa + pilastre) k nastaviteľnej poldrážkovej zárubni sa znižuje pracovný rozsah zárubne o 3 mm (pri jednostrannom použití) alebo o 6 mm (pri obojstrannom použití). Príklad: stena s hrúbkou 140 mm pri jednostrannej súprave je potrebné počítať s hrúbkou 143 mm, a pri obojstrannej súprave s hrúbkou 146 mm, a vybrať zodpovedajúci rozsah obkladu steny z tabuľky pre poldrážkové (str. 171), bezpoldrážkové (str. 168) alebo reverzné (str. 167) zárubne.

- Zárubňa v norme PL2112 +15 % k cene zárubne pred príplatkami
- Poldrážková nastaviteľná zárubňa s CPL 0,2 sa môže používať aj v komplete s krídlami s CPL 0,7
- 90° spájanie je možné iba v zárubni s 8 cm obložkou.
Príplatek za spojenie pod uhlom 90 stupňov – € 34,60* / € 41,52**
- Elektromagnetický zámok – € 86,20* / € 103,44**
- Výstuž pod samozatvárač – € 13,00* / € 15,60**
- Cena pevnej a nastaviteľnej zárubne pre dvojkrídlové dvere +30 %
- Pohyblivý uholník s predĺženým perom o 2 cm a so štandardným uholníkom pre nastaviteľnú zárubňu sú dostupné so všetkými laminátmi – € 43,10* / € 51,72**, ako aj CPL 0,2 a lakmi € 64,70* / € 77,64** (cena zahŕňa komplet pre zárubňu s danou šírkou) – týka sa riešenia so 6 cm a 8 cm obložkou
- Čierny alebo biely protiplech je dostupný iba v zárubniach pre sklenené dvere GRAF – € 7,00* / € 8,40**
- Rozšírenie 120 mm a 55 mm pre laminovanú nastaviteľnú zárubňu € 43,10* / € 51,72** ako aj CPL 0,2 a lakovanú zárubňu € 77,40* / € 92,88** (cena zahŕňa komplet pre zárubňu s danou šírkou)
- Existuje možnosť zhotovenia zárubní do rozsahu 500 – 520 mm – príplatek za každé 2 cm rozsahu je € 13,00* / € 15,60**, na základe ceny zárubne 400 – 420 mm
- Ceny puzdrových zárubní pre poldrážkové ako aj bezpoldrážkové krídla so šírkou 60, 70, 80N (len bezpoldrážkové), 80, 90, 100 v cene nastaviteľnej zárubne pre poldrážkové krídla
- Ceny puzdrových zárubní pre poldrážkové ako aj bezpoldrážkové krídla so šírkou 110, 120, 130, 140, 150, 160, 170, 180, 190 v cene nastaviteľnej zárubne pre dvojkrídlové poldrážkové dvere
- Horné panely nalepované na stenu (iba v prípade zárubne s uholníkom 8 cm) – str. 140
- Zmena rozsahu o +20 mm (dostupné v rozsahoch od 120 – 140 mm do 280 – 300 mm) – € 15,90* / € 19,08** (voľba dostupná od 6. mája 2024)

Ceny v katalógu sú uvedené v eurách s DPH* / bez DPH**.

Záručný list a návod na montáž sú priložené k výrobku.

Tento katalóg je určený na použitie ako ilustračný informačný materiál, sú v ňom uvedené aktuálne ceny a aktuálne dostupné výrobky.

Výrobca si vyhradzuje právo na zmenu cien a dostupného tovaru bez predchádzajúceho upozornenia.

Skutočné farebné odtiene sa môžu líšiť od tých, ktoré sú predstavené v tomto katalógu.

Skutočné farebné odtiene predstavujú originálne vzorkovnice, ktoré sú dostupné u našich distribútorov.

Fotografie predstavené v katalógu sú iba ilustratívne a rôzne šírky krídel môžu mať jednotlivé diely iné rozmerové pomery.

Vyhradzujeme si právo na tlačové chyby.

Katalóg nepredstavuje ponuku v právnom zmysle a je vydaný len na informačné účely.

Verzia I/2024/A platí od 01. apríla 2024.

Pri výbere vhodných dverí je potrebné zohľadniť technický projekt daného objektu, vypracovaného so zohľadnením platných noriem a predpisov, ako aj intenzity a podmienok používania. Spoločnosť ERKADO ponúka niekoľko variantov, avšak ich výber je na kupujúcom, pretože iba kupujúci alebo osoba konajúca v jeho mene poznajú určenie a podmienky použitia objednaného výrobku.

Atesty a certifikáty sú dostupné na stiahnutie na www.erkado.pl

ERKADO

dvere, to je náš svet

OCEĽOVÉ DVERE



ERKADO Sp. z o.o.

Gościeradów-Folwark
Osiedle POM 8
23-275 Gościeradów,
Polsko
DIČ PL: 7151942790

e-mail: biuro@erkado.pl
www.erkado.pl

ZISTITE CENY

OCEĽOVÉ DVERE



INTERIÉROVÉ DVERE



ZA NAŠIMI DVERAMI SA MÔŽETE CÍTIŤ BEZPEČNE

FUNKČNOSŤ • ÚSPORNOSŤ • ESTETIKA



BEZPEČNOSŤ
trieda ochrany proti vlámaniu
RC2



Ud od 0,6 W/(m²K)

TEPELNÁ ÚSPORNOSŤ
v súlade s požiadavkami
programu „Čisté ovzdušie“



TRVÁCNOSŤ
vysoká odolnosť voči vplyvom
poveternostných podmienok